

TEAC

 COMPACT
disc
DIGITAL AUDIO

CD-P650



Compact Disc Player

OWNER'S MANUAL**MODE D'EMPLOI****MANUAL DEL USUARIO****BEDIENUNGSANLEITUNG****MANUALE DI ISTRUZIONI****HANDLEIDING**

ENGLISH

FRANÇAIS

ESPAÑOL

DEUTSCH

ITALIANO

NEDERLANDS

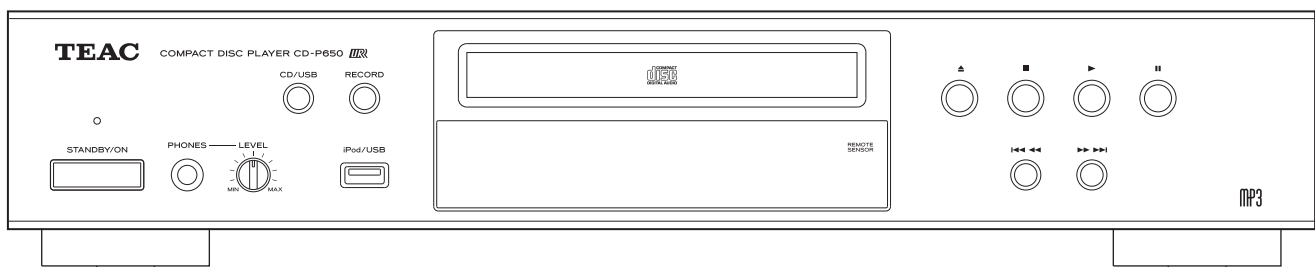



CAUTION
RISK OF ELECTRIC SHOCK
DO NOT OPEN



CAUTION: TO REDUCE THE RISK OF ELECTRIC SHOCK, DO NOT REMOVE COVER (OR BACK). NO USER-SERVICEABLE PARTS INSIDE. REFER SERVICING TO QUALIFIED SERVICE PERSONNEL.



The lightning flash with arrowhead symbol, within an equilateral triangle, is intended to alert the user to the presence of uninsulated "dangerous voltage" within the product's enclosure that may be of sufficient magnitude to constitute a risk of electric shock to persons.



The exclamation point within an equilateral triangle is intended to alert the user to the presence of important operating and maintenance (servicing) instructions in the literature accompanying the appliance.

IMPORTANT SAFETY INSTRUCTIONS

- 1) Read these instructions.
- 2) Keep these instructions.
- 3) Heed all warnings.
- 4) Follow all instructions.
- 5) Do not use this apparatus near water.
- 6) Clean only with dry cloth.
- 7) Do not block any ventilation openings. Install in accordance with the manufacturer's instructions.
- 8) Do not install near any heat sources such as radiators, heat registers, stoves, or other apparatus (including amplifiers) that produce heat.
- 9) Do not defeat the safety purpose of the polarized or grounding-type plug. A polarized plug has two blades with one wider than the other. A grounding type plug has two blades and a third grounding prong. The wide blade or the third prong are provided for your safety. If the provided plug does not fit into your outlet, consult an electrician for replacement of the obsolete outlet.
- 10) Protect the power cord from being walked on or pinched particularly at plugs, convenience receptacles, and the point where they exit from the apparatus.
- 11) Only use attachments/accessories specified by the manufacturer.
- 12) Use only with the cart, stand, tripod, bracket, or table specified by the manufacturer, or sold with the apparatus. When a cart is used, use caution when moving the cart/apparatus combination to avoid injury from tip-over.
- 13) Unplug this apparatus during lightning storms or when unused for long periods of time.
- 14) Refer all servicing to qualified service personnel. Servicing is required when the apparatus has been damaged in any way, such as power-supply cord or plug is damaged, liquid has been spilled or objects have fallen into the apparatus, the apparatus has been exposed to rain or moisture, does not operate normally, or has been dropped.



- Do not expose this apparatus to drips or splashes.
- Do not place any objects filled with liquids, such as vases, on the apparatus.
- Do not install this apparatus in a confined space such as a book case or similar unit.
- The apparatus draws nominal non-operating power from the AC outlet with its POWER or STANDBY/ON switch not in the ON position.
- The apparatus should be located close enough to the AC outlet so that you can easily reach the power cord plug at any time.
- The mains plug is used as the disconnect device, the disconnect device shall remain readily operable.
- If the product uses batteries (including a battery pack or installed batteries), they should not be exposed to sunshine, fire or excessive heat.
- CAUTION for products that use replaceable lithium batteries: there is danger of explosion if a battery is replaced with an incorrect type of battery. Replace only with the same or equivalent type.
- Caution should be taken when using earphones or headphones with the product because excessive sound pressure (volume) from earphones or head-phones can cause hearing loss.

WARNING: TO PREVENT FIRE OR SHOCK HAZARD, DO NOT EXPOSE THIS APPLIANCE TO RAIN OR MOISTURE.

CAUTION

- DO NOT REMOVE THE EXTERNAL CASES OR CABINETS TO EXPOSE THE ELECTRONICS. NO USER SERVICEABLE PARTS ARE WITHIN.
- IF YOU ARE EXPERIENCING PROBLEMS WITH THIS PRODUCT, CONTACT TEAC FOR A SERVICE REFERRAL. DO NOT USE THE PRODUCT UNTIL IT HAS BEEN REPAIRED.
- USE OF CONTROLS OR ADJUSTMENTS OR PERFORMANCE OF PROCEDURES OTHER THAN THOSE SPECIFIED HEREIN MAY RESULT IN HAZARDOUS RADIATION EXPOSURE.

For U.S.A.

This equipment has been tested and found to comply with the limits for a Class B digital device, pursuant to Part 15 of the FCC Rules. These limits are designed to provide reasonable protection against harmful interference in a residential installation. This equipment generates, uses, and can radiate radio frequency energy and, if not installed and used in accordance with the instructions, may cause harmful interference to radio communications. However, there is no guarantee that interference will not occur in a particular installation. If this equipment does cause harmful interference to radio or television reception, which can be determined by turning the equipment off and on, the user is encouraged to try to correct the interference by one or more of the following measures:

- Reorient or relocate the equipment and/or the receiving antenna.
- Increase the separation between the equipment and receiver.
- Connect the equipment into an outlet on a circuit different from that to which the receiver is connected.
- Consult the dealer or an experienced radio/TV technician for help.

CAUTION

Changes or modifications to this equipment not expressly approved by TEAC CORPORATION for compliance will void the user's warranty.

This product has been designed and manufactured according to FDA regulations "title 21, CFR, chapter 1, subchapter J, based on the Radiation Control for Health and Safety Act of 1968", and is classified as class 1 laser product. There is not hazardous invisible laser radiation during operation because invisible laser radiation emitted inside of this product is completely confined in the protective housings. The label required in this regulation is as follows:

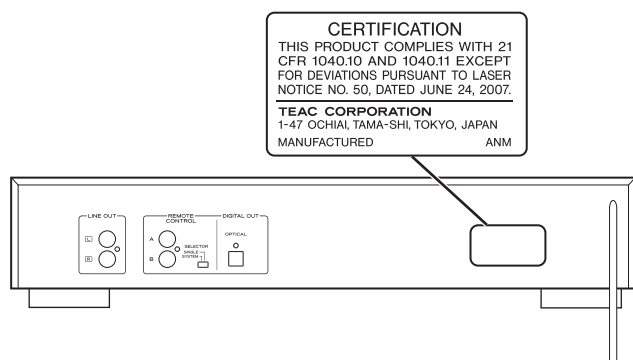

Optical pickup

Type : SF-P101VF
 Manufacturer : Sanyo Electric Co., Ltd
 Laser output : Less than 1 mW on the objective lens
 Wavelength : 790 ±25 nm

MPEG Layer-3 audio coding technology licensed from Fraunhofer IIS and Thomson.

Supply of this product does not convey a license nor imply any right to distribute MPEG Layer-3 compliant content created with this product in revenue-generating broadcast systems (terrestrial, satellite, cable and/or other distribution channels), streaming applications (via Internet, intranets and/or other networks), other content distribution systems (pay-audio or audio-on-demand applications and the like) or on physical media (compact discs, digital versatile discs, semiconductor chips, hard drives, memory cards and the like).

An independent license for such use is required. For details, please visit <http://mp3licensing.com>.

This product is protected by certain intellectual property rights of Microsoft. Use or distribution of such technology outside of this product is prohibited without a license from Microsoft.

"Made for iPod" means that an electronic accessory has been designed to connect specifically to iPod and has been certified by the developer to meet Apple performance standards.

Apple is not responsible for the operation of this device or its compliance with safety and regulatory standards.

Apple and iPod are trademarks of Apple Inc., registered in the U.S. and other countries.

Contents

Thank you for choosing TEAC. Read this manual carefully to get the best performance from this unit.

Before Use	4
Discs	5
MP3 and WMA	6
USB Storage Devices	6
iPod Compatibility.....	6
Connections	7
Part Names (main unit)	8
Remote Control Unit	10
Basic Operation	11
Listening to a CD.....	12
Listening to a USB Storage Device	13
Listening to an iPod	14
Playback	14
Programmed Playback	17
Shuffle Playback.....	19
Repeat Playback.....	20
Display	21
Before Recording	22
Setting the Recoding Mode	23
Recording to a USB Storage Device	24
Deleting a file from a USB Storage Device.....	25
Restoring factory settings.....	25
Troubleshooting	26
Specifications	27

Before Use

Read this before operation

- When the unit is turned on, switching on the TV may result in lines appearing on the TV screen, depending on the condition of the electric waves of the TV broadcast. This is not a malfunction of the unit or the TV. In this case, turn off the unit.
- As the unit may become warm during operation, always leave sufficient space around the unit for ventilation.
- The voltage supplied to the unit should match the voltage as printed on the rear panel. If you are in any doubt regarding this matter, consult an electrician.
- Choose the installation location of your unit carefully. Avoid placing it in direct sunlight or close to a source of heat. Also avoid locations subject to vibrations and excessive dust, heat, cold or moisture.
- Do not place the unit on an amplifier/receiver.
- Do not open the cabinet as this might result in damage to the circuitry or an electrical shock. If a foreign object should get into the set, contact your dealer or service agency.
- When removing the power plug from the wall outlet, always pull directly on the plug, never yank the cord.
- Do not attempt to clean the unit with chemical solvents as this might damage the finish. Use a clean, dry cloth.
- Keep this manual in a safe place for future reference.
- The operations are illustrated using the European model as the example in this manual.

DO NOT MOVE THE UNIT DURING PLAYBACK

During playback, the disc rotates at a high speed. Do NOT lift or move the unit during playback. Doing so may damage the disc.

WHEN MOVING THIS UNIT

When changing the place of installation or packing the unit for moving, be sure to remove the disc and return the disc table to its original position in the player. Then, press the STANDBY/ON button to turn the standby, and disconnect the power cord. Moving this unit with a disc loaded may result in damage to this unit.

Discs which can be played in this unit:

- Conventional audio CDs bearing the COMPACT DISC DIGITAL AUDIO logo on the label.



- Properly finalized CD-R and CD-RW discs
- MP3/WMA CDs

Note:

- Depending on the quality of the disc and/or the condition of the recording, some CD-R/CD-RW discs may not be playable.
- Copy-protected discs and other discs which do not conform to the CD standard may not play back correctly in this player. If you use such discs in this unit, TEAC Corporation and its subsidiaries cannot be responsible for any consequences or guarantee the quality of reproduction. If you experience problems with such non-standard discs, you should contact the producers of the disc.
- Always place the disc on the disc tray with the label side facing up. (Compact discs can be played or recorded only on one side.)
- To remove a disc from its storage case, press down on the center of the case and lift the disc out, holding it carefully by the edges.



- If the disc becomes dirty, wipe the surface radially from the center hole outward towards the outer edge with a soft, dry cloth.



- Never use chemicals such as record sprays, antistatic sprays or fluid or thinner to clean the discs. Such chemicals will do irreparable damage to the disc's plastic surface.

- Discs should be returned to their cases after use to avoid dust and scratches that could cause the laser pickup to "skip".
- Do not expose discs to direct sunlight or high humidity and temperature for extended periods. Long exposure to high temperatures will warp the disc.
- Do not play any disc that is warped, deformed or damaged. Playing such discs may cause irreparable damage to the playing mechanisms.
- CD-R and CD-RW discs are more sensitive to the effects of heat and ultraviolet rays than ordinary CDs. It is important that they are stored in a location where direct sunlight will not shine on them, and which is away from sources of heat such as radiators or heat-generating electrical devices.
- Printable CD-R and CD-RW discs are not recommended, as the label side might be sticky and damage the unit.
- Do not stick papers or protective sheets on the discs and do not use any protective coating sprays.
- Use a soft, oil-based felt-tipped pen to write information on the label side. Never use a ball-point or hard-tipped pen, as this may cause damage to the recorded side.
- Never use a stabilizer. Using commercially available CD stabilizers with this unit will damage the mechanisms and cause them to malfunction.
- Do not use irregularly shaped CDs (octagonal, heart shaped, business card size, etc.). CDs of this sort may damage the unit.

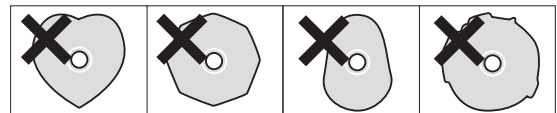

- If you are in any doubt as to the care and handling of a CD-R/CD-RW disc, read the precautions supplied with the disc, or contact the disc manufacturer directly.

MP3 and WMA

- This unit can play MP3 files recorded on various external USB storage devices such as USB flash memory, MP3 player or HDD. The HDD must be formatted in FAT 16 or FAT 32, not NTFS.
- When more than 2000 files are recorded on the USB memory, the unit might not be able to play them correctly.
- File names of MP3 or WMA files should be in alphanumeric characters. This unit cannot display symbols or full-size or double-byte characters (such as Japanese, Chinese, etc.) correctly. Also, be sure to use the file extension. (".mp3" for MP3 files, ".wma" for WMA files.)
- MP3 files are mono or stereo MPEG-1 Audio Layer 3 format. This unit can play MP3 files with a sampling frequency of 44.1 kHz or 48 kHz, and a bit-rate of 320 kbps or less.
- This unit can play WMA files with a sampling frequency of 44.1 kHz and a bit-rate of 192 kbps or less. WMA stands for Windows Media Audio.
- Audio encoded at 128 kbps should sound close to regular audio CD quality. Although this player will play lower bit-rate MP3 files, the sound quality becomes noticeably worse at lower bit-rates.
- Max number of playable folders: 99
- Max number of playable/recordable files:
 - Disc: 999
 - USB: 1999

USB Storage Devices

CAUTION

Never turn the unit off or disconnect a USB storage device when it is being accessed, for example, during writing, playback, recording or the erasure of files.

Doing so could damage the CD-P650 and the connected USB storage device.

Compatibility

- Use a USB storage device with power consumption of less than 500mA.
- Some flash memory players that charge from a USB terminal cannot be used for playback.
- This unit cannot copy or move files.
- Playable formats: FAT12, FAT16, FAT32
- NTFS, HFS and HFS+ formats cannot be used.
- Depending on the conditions of a USB storage device, this unit might not be able to play the files on it or skipping might occur.

Recording

This unit can record sound from CDs to USB storage devices in MP3 format. See page 24 for details.

iPod Compatibility

This unit can be connected to and used with the following iPod models.

iPod (5th generation)

iPod classic

iPod nano (1st to 5th generation)

iPod touch (1st to 3rd generation)

- You cannot use following models in "Direct Mode" of the Display mode or for the timer:

iPod (5th generation)

iPod nano (1st/2nd generation)

See page 22 for information about the Display mode.

- This unit cannot output video from a connected iPod.
- To connect an iPod, use the USB cable supplied with the iPod.
- An iPod shuffle connected to this port cannot be played.

Compatible iPod Software

In case your iPod will not work with CD-P650 or with the remote control unit, a software update may solve the problem.

Visit the Apple website and download the latest iPod software.

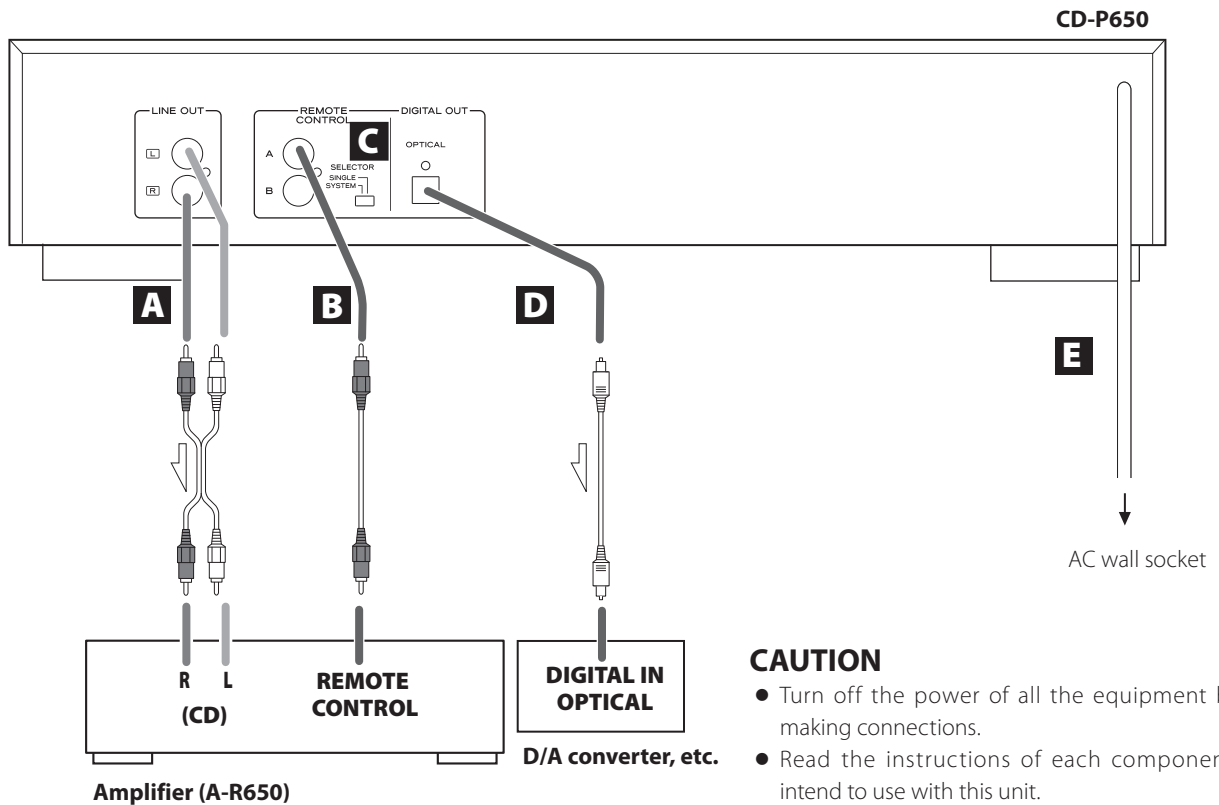

CAUTION

- Turn off the power of all the equipment before making connections.
- Read the instructions of each component you intend to use with this unit.

A LINE OUT jacks

These jacks transmit an analog 2-channel audio signal. Connect these jacks to the TUNER jacks of the amplifier (A-R650) with a stereo RCA pin cable.

Be sure to connect the cable as follows:
white plug → white jack (L: left channel)
red plug → red jack (R: right channel)



- Be sure to insert each plug securely. To prevent hum and noise, avoid bundling the signal connection cables together with the AC power cord or speaker cables.

B REMOTE CONTROL jack

If you have a TEAC A-R650, convenient system control operations are available:

- When you press the PLAY button, the input selector of A-R650 is set to "CD" automatically.
- When A-R650 is turned on while the input selector of A-R650 is set to "CD", playback of a CD will start automatically. Connect the REMOTE CONTROL jack (A or B) to the REMOTE CONTROL jack of A-R650 with the provided remote control connection cord.
- You can use the following buttons of the remote control provided with TEAC A-R650:

CD (switch the function of CD-P650 between "CD" and "USB")
When the function is "CD":

PLAY/PAUSE (▶/⏸), STOP (■), ◀◀, ▶▶, REPEAT, SHUFFLE, TIME, Numeric buttons (1 - 0)

When the function is "USB" (also for playback of an iPod):

PLAY/PAUSE (▶/⏸), STOP (■), ◀◀, ▶▶, REPEAT, SHUFFLE

C SELECTOR switch

If the REMOTE CONTROL jacks of this unit and A-R650 are connected with the remote control connection cord, select "SYSTEM". You can use the remote control unit provided with A-R650, and convenient system control operations will be available.

When you don't use the system control operations, or you don't have an A-R650, select "SINGLE".

D DIGITAL OUT terminal (optical)

Digital 2-channel audio signal is output from this terminal. Connect it to the digital input terminal of a digital device such as a D/A converter, etc. Use a commercially-available optical digital cable.

E AC power cord

After all other connections are complete, connect the plug to the AC wall socket.

- Be sure to connect the power cord to an AC outlet which supplies the correct voltage.
- Hold the power plug when plugging in or unplugging the power cord.

Part Names (main unit)

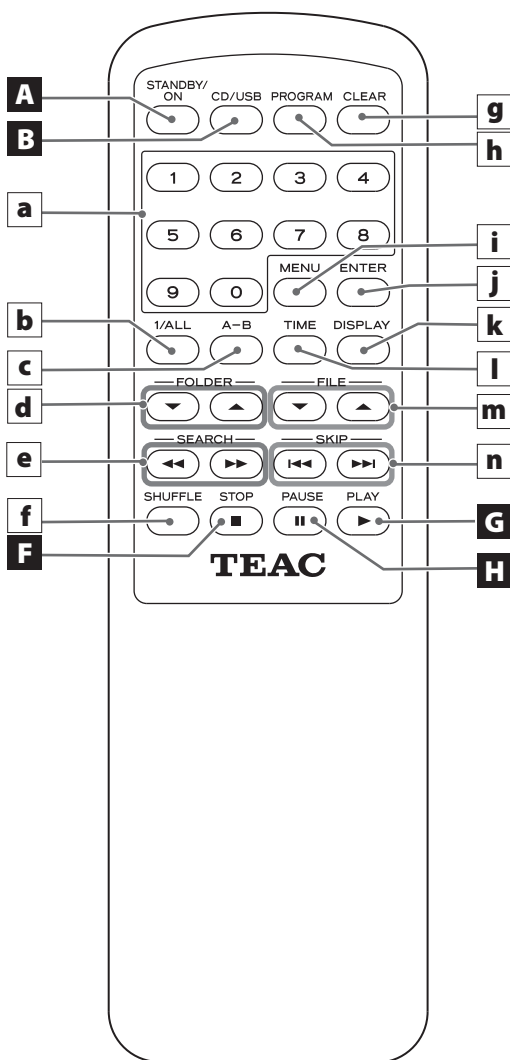
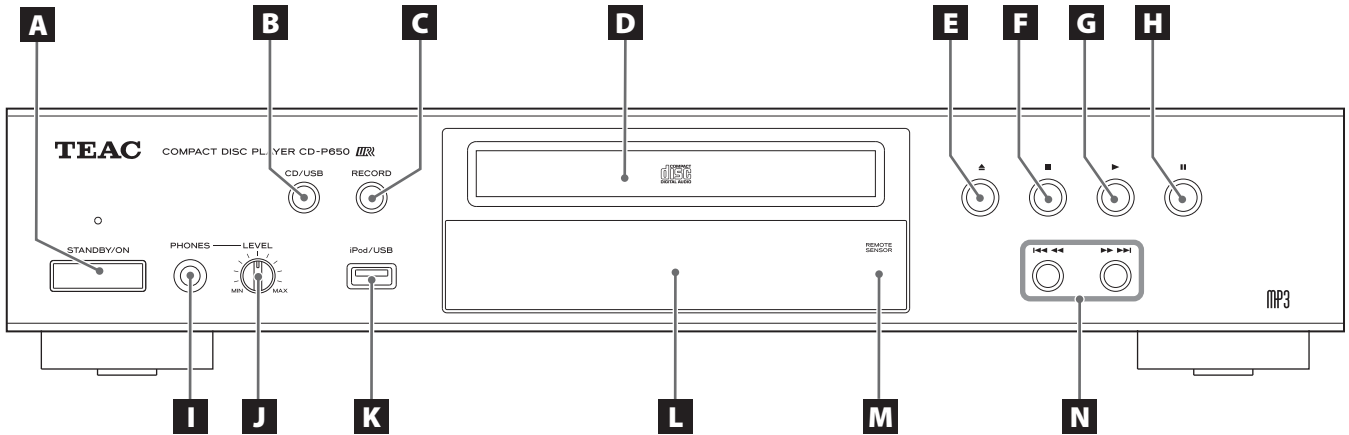

A STANDBY/ON

Use this button to turn the unit on or put it in the standby mode. The standby indicator turns red when the unit is in the standby mode. When the unit is turned on, the indicator goes out.

B CD/USB

Use this button to select CD or USB mode.

C RECORD

Press this button to start recording to a USB storage device. Hold down this button to enter the recording setting mode.

D Disc tray

E Open/close (▲)

Use this button to open and close the disc tray.

F Stop (■)

Use this button to stop playback and recording.

G Play (▶)

Use this button to start playback.

H Pause (||)

Use this button to pause playback.

I PHONES

For private listening, insert the headphones plug into this jack.

J LEVEL knob

Turn this knob to adjust the volume of the headphones.

K iPod/USB port

Connect an iPod or external USB storage device.

L Display

M Remote sensor

When operating the remote control unit, point it towards the remote sensor.

N Skip/Search (|◀◀/▶▶|)

In CD/USB mode, use these buttons to skip tracks/files during playback or in the stop mode of the CD or USB storage device.

In iPod mode, use these buttons to skip songs during playback or in pause mode.

During playback, hold down these buttons to search for a track/file/song.

Remote control unit

a Numeric buttons

Use these buttons to select a track/file number.

For example, to select track/file number 25, press "2" first then "5".

To select numbers less than 10, press "0" and then the number. As an example, to select number 5, press "0" then "5". (Optionally, you may press just the number "5" and wait for a few seconds.)

b 1/ALL

Use this button to select the repeat mode. (page 20)

c A-B

Use this button to set the points for A-B repeat. (page 20)

d FOLDER (▲,▼)

Use these buttons to select a folder of MP3/WMA files. (page 15)

e SEARCH (◀◀/▶▶)

During playback, use these buttons to search for the part you want to listen to. (page 16)

f SHUFFLE

Use this button for shuffle playback. (page 19)

g CLEAR

Use this button to clear a program. (page 19)

h PROGRAM

Use this button to enter the program mode. (page 17)

i MENU

Use this button to go back to the previous menu of the iPod. This button is the equivalent to the MENU button on your iPod. (page 15)

j ENTER

Use this button to select the folder and file. (page 15)

k DISPLAY

During MP3/WMA file playback, use this button to change what information is displayed. (page 21)

l TIME

During playback, use this button to change the time display. (page 21)

m FILE (▼,▲)

Use these buttons to select an MP3/WMA file. (page 15)

In iPod mode, use this buttons to select a MENU item.

n SKIP (|◀◀/▶▶|)

Use these buttons to skip tracks/files. (page 16)

Remote Control Unit

The provided remote control unit allows the unit to be operated from a distance.

When operating the remote control unit, point it towards the remote sensor on the front panel of the unit.

- Even if the remote control unit is operated within the effective range, remote control operation may be impossible if there are any obstacles between the unit and the remote control unit.
- If the remote control unit is operated near other appliances which generate infrared rays, or if other remote control devices using infrared rays are used near the unit, it may operate incorrectly. Conversely, the other appliances may also operate incorrectly.

Battery Installation

1. Remove the battery compartment cover.
2. Insert two "AA" dry batteries. Make sure that the batteries are inserted with their positive "⊕" and negative "⊖" poles positioned correctly.
3. Close the cover.

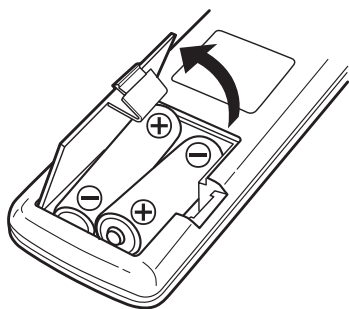

Battery Replacement

If the distance required between the remote control unit and main unit decreases, the batteries are exhausted. In this case replace the batteries with new ones.

- For more information about collection of batteries, please contact your local municipality, your waste disposal service or the point of sale where you purchased the items.

Precautions Concerning Batteries

- Be sure to insert the batteries with the positive "⊕" and negative "⊖" polarities positioned correctly.
- Use batteries of the same type. Never use different types of batteries together.
- Rechargeable and non-rechargeable batteries can be used. Refer to the precautions on their labels.
- When the remote control unit is not to be used for a long time (more than a month), remove the batteries from the remote control unit to prevent them from leaking.
- If the batteries leak, wipe away the liquid inside the battery compartment and replace the batteries with new ones.
- Do not use any batteries not specified. Do not mix new batteries with old ones or use different types of batteries together.
- Do not heat or disassemble batteries and never throw them in fire or water.
- Do not carry or store batteries with other metallic objects. The batteries may short circuit, leak or explode.
- Never recharge a battery unless it is a verified rechargeable type.

A How to turn the unit on or standby

Press the STANDBY/ON button to turn the unit on or put it in the standby mode.

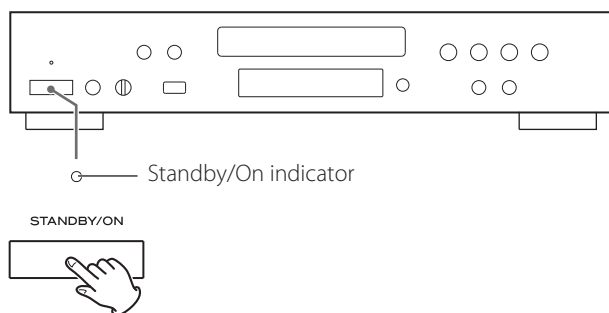

The Standby/On indicator goes out when the unit is turned on. The Standby/On indicator lights red when the unit is in the standby mode.

- If A-R650 and this unit are connected with the remote control cord when you turn on the system, the source that was selected last time will start playback automatically.

B How to select CD or USB

Every time the CD/USB button is pressed, the mode is alternated between CD and USB.

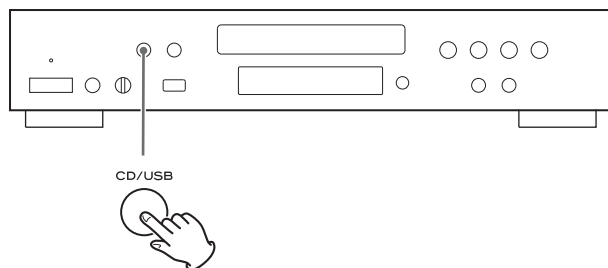

C Listening through headphones

Insert the headphone plug into the PHONES jack, and adjust the volume.

- The sound from speakers will not be cut off.

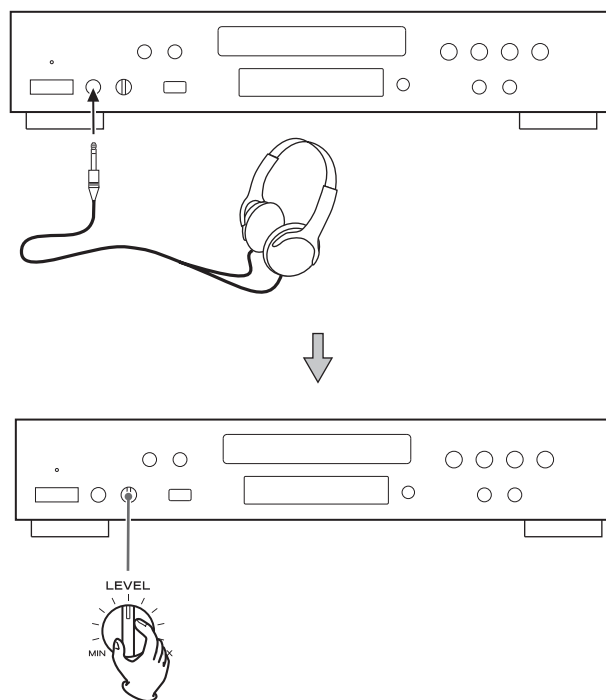

Listening to a CD

1 Press the CD/USB button to select "CD."

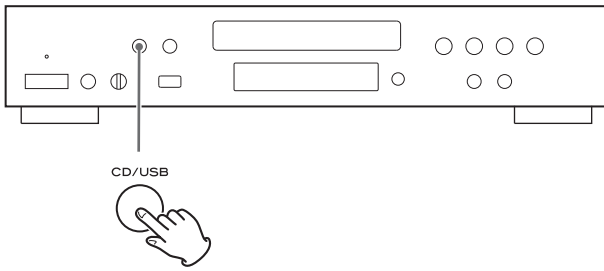

2 Press the Open/close button (▲) to close the tray.

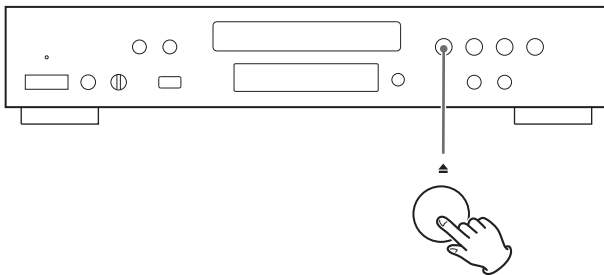

3 Place a disc on the tray with the printed label facing up.

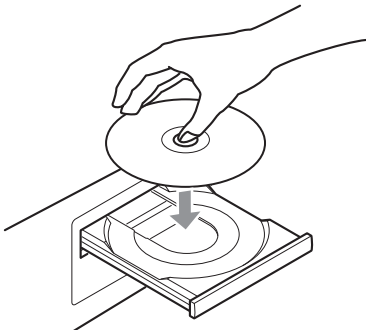

- The disc must be placed centrally into the disc tray. If the disc is not placed correctly, it may not be possible to open the tray again once it has closed.
- Never place more than one disc on the tray.
- Do not stick labels or tape on the disc.
- Do not use irregularly shaped discs.

4 Press the Open/close button (▲) to close the tray.

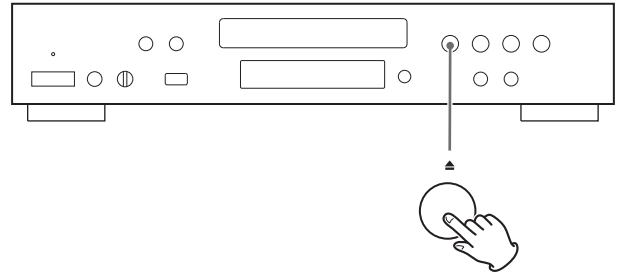

- Be careful not to pinch your finger.
- It takes a few seconds for the unit to load a disc. No buttons will work during loading. Wait until the total number of tracks/files and the total play time of the disc are displayed.

Audio CD

The total number of tracks and total play time of the disc are displayed.

CD/Stop
T016 72:00

MP3/WMA disc

The total number of files on the disc is displayed.

CD/Stop
Total file 010

5 Press the Play button (▶) to start playback.

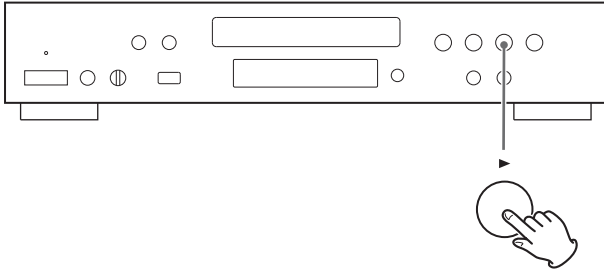

Disc playback starts from the first track/file.

Audio CD

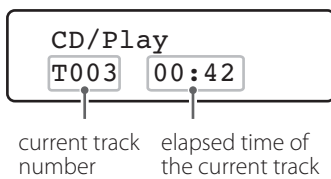

MP3/WMA disc

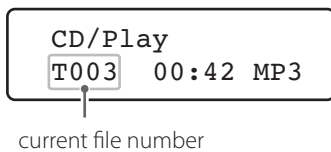

- MP3/WMA files not contained in folders are automatically put in the "ROOT" folder, and playback starts from the first file of the ROOT folder.
- If there are folders that have no MP3/WMA file, this unit skips them.
- During playback of an MP3/WMA file, "title_artist_album" is scrolled across the display.
- The unit stops automatically when playback of all the tracks/files has finished.
- If you load a disc, and then press the Play button (▶) (or the SHUFFLE button of the remote control unit) without having first closed the disc tray, the disc tray closes and playback starts.

You can play MP3/WMA files by connecting various external USB storage devices such as USB flash memory.

1 Press the CD/USB button to select "USB".

"Not connected" will be displayed if no USB device is connected.

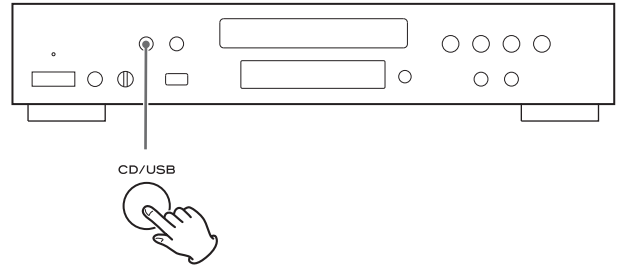

2 Connect an external USB storage device to the unit.

When an HDD device is connected to this unit, it may take several minutes to display the number of files.

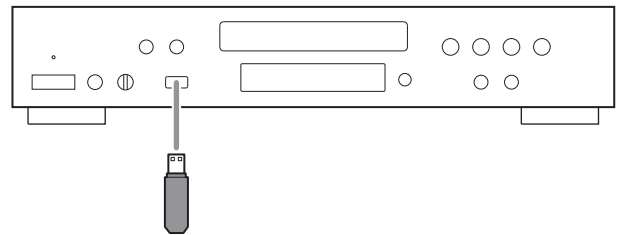

3 Press the Play button (▶).

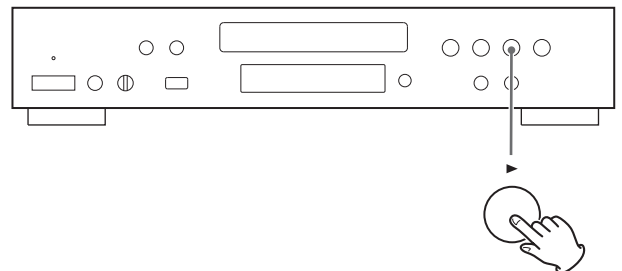

Playback starts from the first file.

Listening to an iPod

- 1 Press the CD/USB button to select "USB."

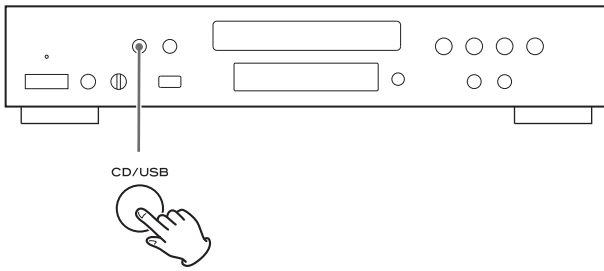

- 2 Connect your iPod using the USB cable supplied with the iPod.

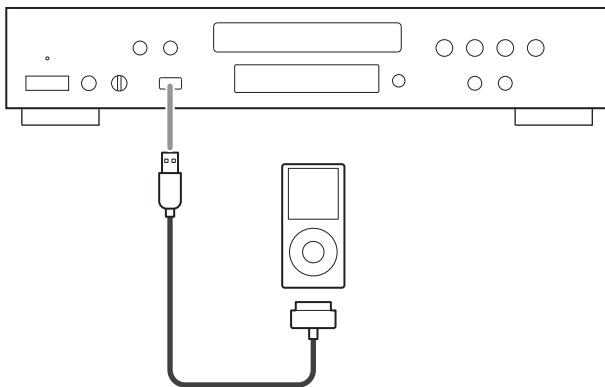

The iPod automatically turns on and starts playback from the iPod music list.

- If the display mode is set to "Extended mode" (see page 22), playback don't start automatically.

When the iPod is connected while CD-P650 is set to another source, the iPod will turn on and enter the pause mode.

- The iPod battery will be fully recharged when the iPod is docked and CD-P650 is turned on.
- While the iPod is connected to CD-P650, the headphones jack of the iPod can not output the sound. If you want to listen to the sound from your headphones, connect your headphones to CD-P650's PHONES jack.

Playback

CD USB

Playback from selected track/file

- 1 Press the Skip/search buttons (|◀◀/▶▶|) to select a track/file, or use the numeric buttons to input the track/file number.

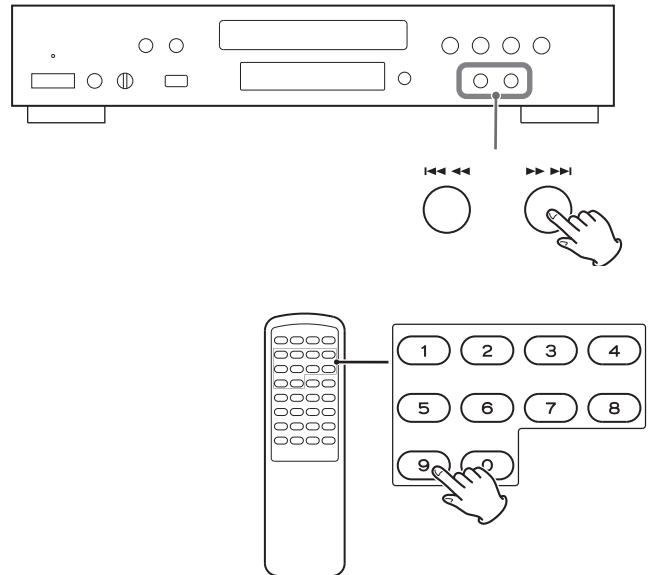

For example, to select track/file number 25, press "2" first then "5". To select numbers less than 10, press "0" and then the number. As an example, to select number 5, press "0" then "5". (Optionally, you may press just the number "5" and wait for a few seconds.)

- 2 Press the Play button (▶).

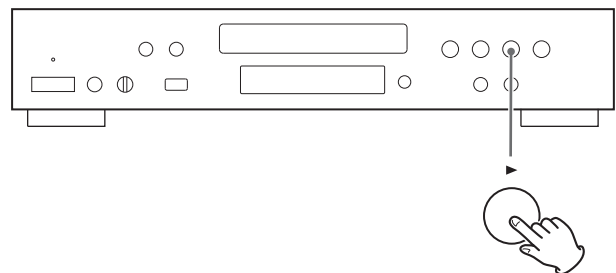

Playback starts from the selected track/file.

CD USB

Playback files in a folder

You can select a folder that contains WMA/MP3 files.

1 Use the FOLDER buttons (▼/▲) to select a folder.

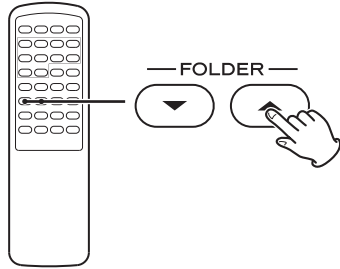

2 Press the ENTER button.

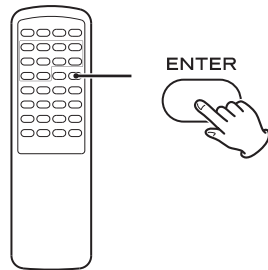

3 If you want to select a file, use the FILE buttons (▼/▲).

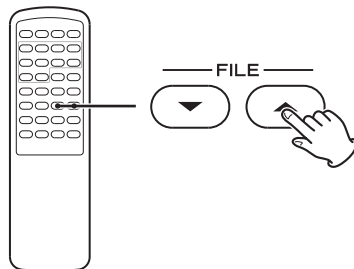

- Files in the selected folder can be selected.

4 Press the ENTER button.

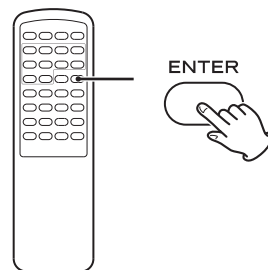

Playback starts from the selected file.

iPod

To go back to the previous menu

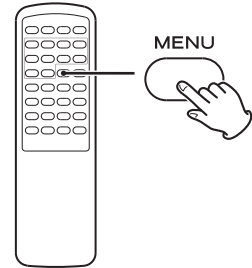

Press the MENU button to go back to the previous menu.

This button is equivalent to the MENU button on your iPod.

iPod

Select a menu item

1 Use the FILE buttons (▼/▲) to select a menu item.

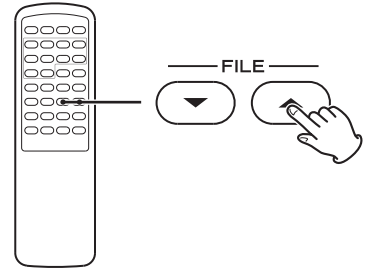

2 Press the ENTER button.

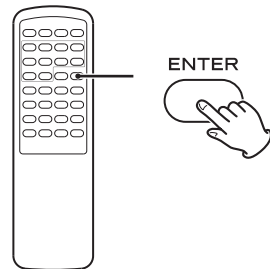

iPod

To put the iPod in sleep mode (only in Direct mode)

Hold down the Play button (▶) for more than 5 seconds.

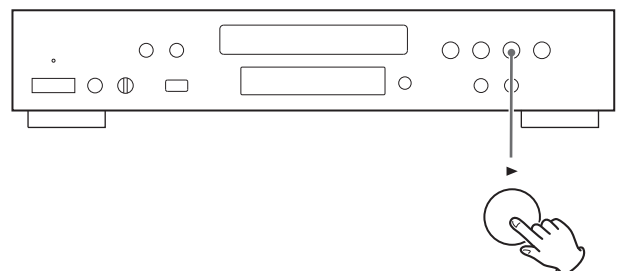

The iPod enters sleep mode.

To cancel sleep mode, press the Play button (▶) again.

CD USB iPod

To skip to the next or a previous track/file

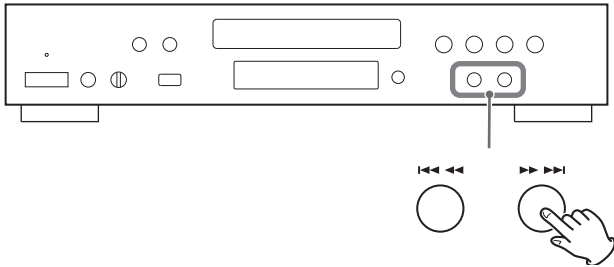

During playback, press the Skip/search buttons (I-◀◀/▶▶I) repeatedly until the desired track/file is found.

The selected track/file will be played from the beginning.

On the remote control unit use the Skip buttons (I-◀◀/▶▶I).

In stop or pause mode, press the Skip/search buttons (I-◀◀/▶▶I) repeatedly until the track/file you want to listen to is found. Press the Play button (▶) to start playback of the selected track/file.

- When the I-◀◀ button is pressed during playback, the track/file being played will be played from the beginning. To return to the beginning of the previous track/file, press the I-◀◀ button twice.
- During programmed playback, the next or previous track/file in the program is played.

CD USB iPod

Search for a part of a track/file

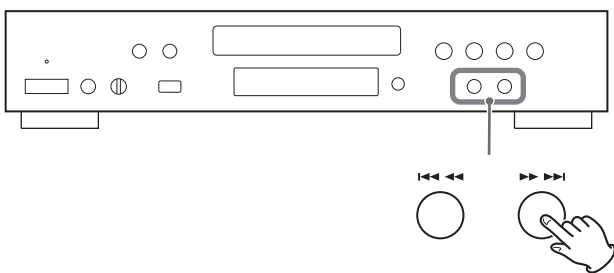

During playback, hold down one of the Skip/search buttons (I-◀◀/▶▶I) and release it when the part you want to listen to is found.

On the remote control unit, use the SEARCH buttons (◀◀/▶▶).

- In USB mode, no sound is emitted while searching.
- The unit stops when the end of the last track/file is reached.

CD USB

To stop playback

Press the Stop button (■).

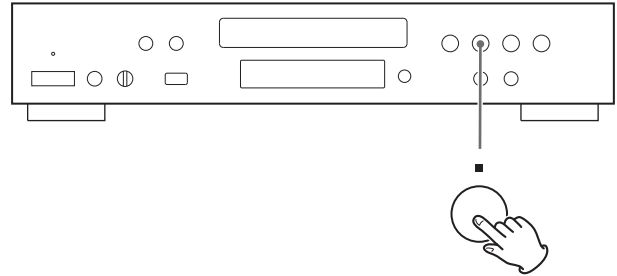

To start playback again, press the Play button (▶).

Playback starts from the first track/file.

CD USB iPod

To pause playback

Press the Pause button (||) during playback.

Playback stops at the current position.

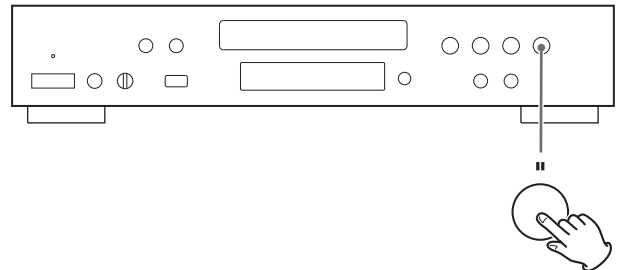

To resume playback, press the Play button (▶).

CD

To eject the disc

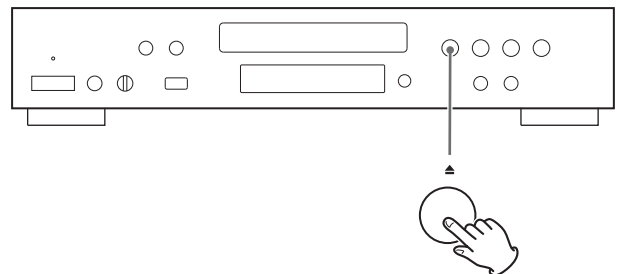

When the Open/close button (▲) is pressed, playback stops and the tray will open.

After removing the disc, close the tray by pressing the Open/close button (▲).

Programmed Playback

CD USB

Up to 32 tracks/files can be programmed in the desired order.

1 Press the PROGRAM button while in the stop mode.

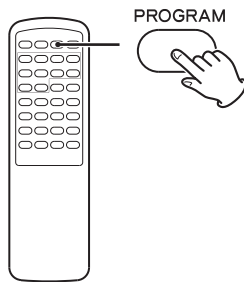

When CD is selected

```
P-00 T000
T016 72:00
```

When USB is selected

```
P00 T0000
Total File 0130
```

2 Use the SKIP buttons (◀◀/▶▶) to select a track/file.

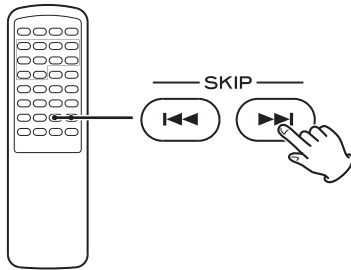

When CD is selected

```
P-01 T001
T016 72:00
```

When USB is selected

```
P01 T0001
Total File 0130
```

You can also use the numeric buttons to select a track/file.

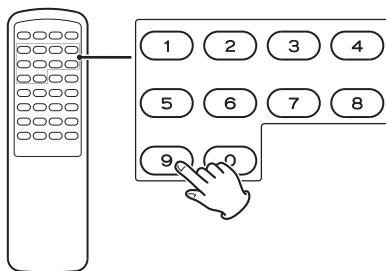

When you use the numeric buttons, just input the track/file number.

After input, skip to step **4**

For example, to select track/file number 25, press "2" first then "5". To select numbers less than 10, press "0" and then the number. As an example, to select number 5, press "0" then "5". (Optionally, you may press just the number "5" and wait for a few seconds.)

3 Within 5 seconds, press the PROGRAM button.

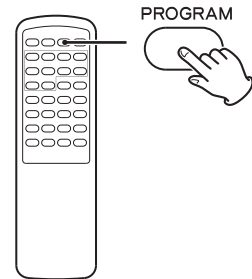

When CD is selected

```
P-01 T012
T016 72:00
```

When USB is selected

```
P01 T0012
Total File 0130
```

- Repeat steps **2** and **3** to program more tracks/files.
- If you make a mistake, press the CLEAR button. The last programmed number will be deleted.
- Up to 32 tracks/files can be programmed. If you attempt to program more than 32 tracks/files, "P-FULL (Program is full)" is displayed and no more tracks/files can be programmed.

4 When you have finished programming, press the PLAY button (▶) to start programmed playback.

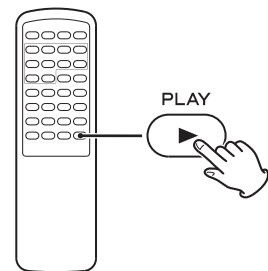

When playback of all the programmed tracks/files has finished, or if the Stop button (■) or the STANDBY/ON button is pressed, the program mode will be cancelled.

- If the unit is disconnected from the power supply, the programmed contents will be erased.

Programmed Playback 2

CD USB

To check the programmed order

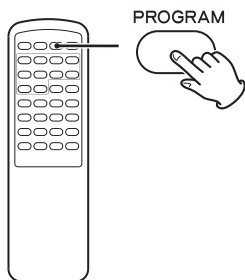

In stop mode, press the PROGRAM button repeatedly. The track/file number and program number will be shown on the display.

CD USB

To change or add a track/file to the program

- 1** In stop mode, press the PROGRAM button repeatedly until the program number for which you want to change the track/file appears on the display.

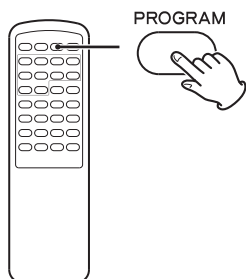

- 2** Select a track/file using the SKIP buttons (I◀◀/▶▶I).

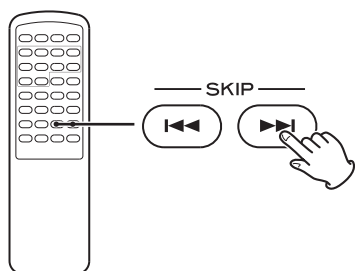

The previous track/file is replaced with the newly selected one. If you want to add a track/file to the end of the program, press the PROGRAM button repeatedly until "P-END" briefly appears on the display. Then select a track/file using the SKIP buttons (I◀◀/▶▶I). The track/file is added to the program.

You can also use the numeric buttons.

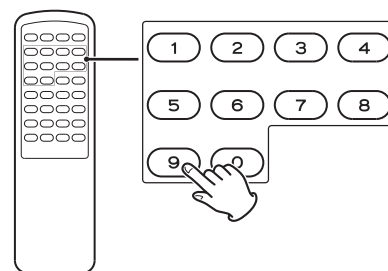

For example, to select track/file number 25, press "2" first then "5". To select numbers less than 10, press "0" and then the number. As an example, to select number 5, press "0" then "5". (Optionally, you may press just the number "5" and wait for a few seconds.)

- 3** Press the PROGRAM button.

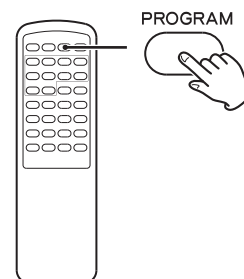

The program is overwritten.

CD USB

To delete a track/file from the program

- 1** In the stop mode, press the PROGRAM button repeatedly until the program number of the track to be deleted appears on the display.

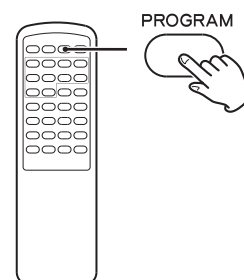

- 2** Press the CLEAR button.

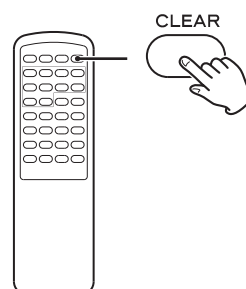

The selected track/file is deleted from the program.

CD USB

To clear the program

1 In the stop mode, press the PROGRAM button.

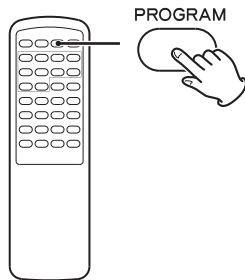

2 Hold down the CLEAR button for more than 4 seconds.

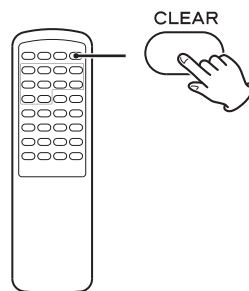

- In the following cases, the programmed contents will also be cleared:
 - Pressing the STANDBY/ON button
 - Opening the disc tray
 - Disconnecting the AC power cord

Shuffle Playback

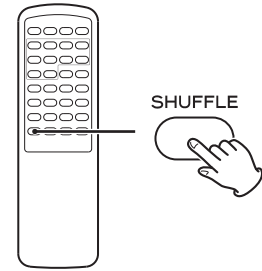

CD USB

When the SHUFFLE button is pressed, the tracks/files on the disc or USB storage device will be played randomly.

When CD is selected

CD/Random
T003 00:07

When USB is selected

USB/Random
T0003 00:07 WMA

- If you press the ►► button during shuffle playback, the next track/file will be randomly selected and played. If you press the ◀◀ button, the currently played track/file will be played from the beginning. A track/file cannot be replayed during shuffle playback.
- To cancel shuffle playback, press the SHUFFLE button.
- To stop shuffle playback, press the Stop button (■).

iPod

During playback, press the SHUFFLE button to change the shuffle mode.

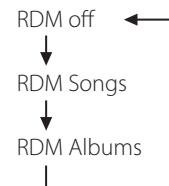

When you select "RDM Songs", the iPod shuffles songs within the list you choose to play.

When you select "RDM Album", the iPod plays all the songs on an album in order, then randomly selects another album in the list and plays through that album in order, and so on.

Repeat Playback

CD USB iPod

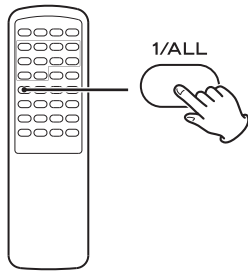

Every time the 1/ALL button is pressed, the mode is changed as follows:

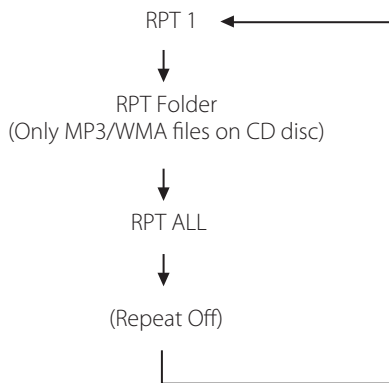

Repeat One Track/File (RPT 1)

The track/file being played will be played repeatedly. If you select another track/file in "RPT 1" mode, the track/file you selected will be played repeatedly.

If you select "RPT 1" mode while in the stop mode and select a track/file, the selected track/file will be played repeatedly.

Repeat Folder (RPT Folder) (MP3/WMA files only)

All the files in the folder will be played repeatedly.

If you select another folder in "RPT Folder" mode, the files in that folder will be played repeatedly.

- You can not select "RPT Folder" mode while in the stop mode.

Repeat All (Ra)

All the tracks/files will be played repeatedly.

- In the program mode, all the programmed contents are played repeatedly.
- When the Stop button (■) is pressed the repeat mode is cancelled.

CD

To repeat a designated section (A-B repeat mode)

1 Press the PLAY (▶) button to start playback.

2 Designate the point at which playback should start (point A) by pressing the A-B button.

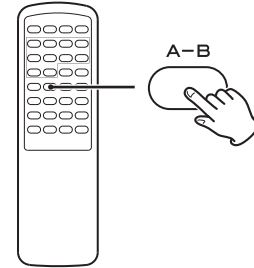

The REPEAT and A - indicators light.

3 Press the A-B button again at the ending point (B).

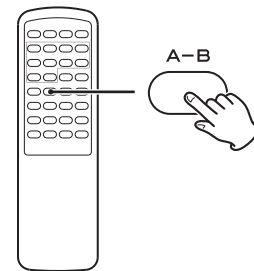

The REPEAT and A-B indicators light.

- To cancel Repeat playback and resume normal playback, press the A-B button.
- There must be more than 3 seconds between A and B.
- If one of the following buttons is pressed, A-B repeat mode will be cancelled:
STOP, SKIP, 1/ALL, A-B, SHUFFLE, OPEN/CLOSE, STANDBY/ON

CD USB

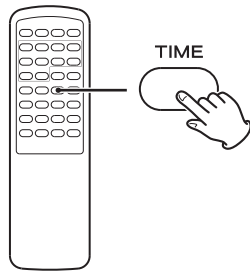

During playback, press the TIME button repeatedly to change the information on the display.

Audio CD, MP3/WMA file:

The display changes as follows:
current track number and elapsed time of the current track

```
CD/Play
T003 00:42
```



current track number and remaining time of the current track

```
CD/Play
T003 -03:02
```



current track number and remaining time of the disc (only CD disc)

```
CD/Play
T003 -69:02 TTL
```

CD USB

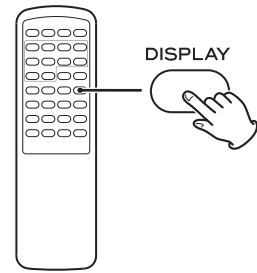

During playback of WMA/MP3 files, press the DISPLAY button to scroll the information on the display.

Default display (scrolling):

Title - Artist Name - Album Name

Each time the DISPLAY button is pressed, the display is changed as follows:

Default display (scrolling)



Current file number and elapsed time



File Name



Title



Artist Name



Album Name



Display 2

iPod

Changing the display mode

You can select the iPod screen or CD-P650 display to show the menu.

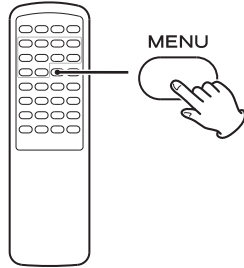

When an iPod is connected, hold down the MENU button for more than 4 seconds to select which display is used.

Direct Mode (default)

You can control the iPod using the menu on the screen of the iPod.

The display of CD-P650 constantly shows "Direct Mode".

Extended mode

You can control the iPod using only CD-P650.

The TEAC logo appears on the iPod screen.

Information of the songs is displayed on the display of CD-P650.

- CD-P650 cannot display symbols or full-size or double-byte characters (such as Japanese, Chinese, etc.) correctly. Song/Album/Artist names of songs should be in alphanumeric characters.
- The logo does not appear on the screen of the iPod touch.

Before Recording

CAUTION

- Do not disconnect the USB storage device during recording.
Do not disconnect the power cord during recording.
It may cause damage to the products.

- Adjust the volume of the external audio source to a suitable level before recording. If not, the recording quality will be poor.

Note

- The recorded files are saved in the AUDIO folder.
- The FILE NAME is assigned automatically in a regular sequence such as "Audio001.MP3", "Audio002.MP3",
For Example:
If there are "Audio004.MP3" and "Audio009.MP3" files in the AUDIO folder, and you make a recording, the new file will be "Audio010.MP3".
- Before recording check the remaining capacity of the USB storage device using your PC.
You cannot check the remaining capacity with this unit.
- The maximum number of files that CD-P650 can operate is 1999.
If more than 1999 files are stored on the USB storage device, CD-P6500 can not play correctly, and cannot record any files.
- A track recorded onto a USB storage device is converted to an MP3 file at a bit rate of 64kbit, 96kbit, 128kbit or 192kbit.

Setting the Recording Mode

You can set the bit rate and recording speed, and select the number of recorded songs (1 or all).

1 Press the CD/USB button repeatedly to select "CD".

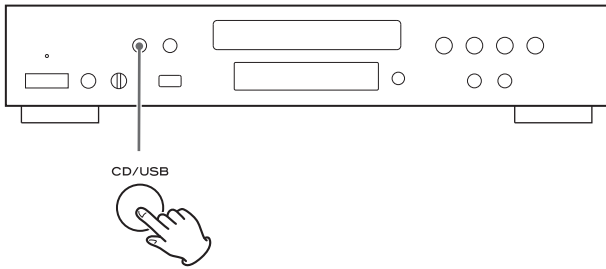

2 Hold down the RECORD button more than 2 seconds.

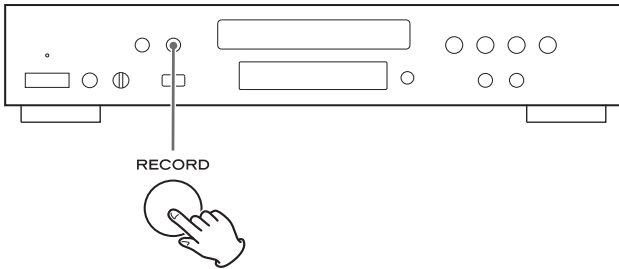

"REC SET: MP3 XXX" appears on the display. Each time the RECORD button is pressed, the mode is changed as follows:

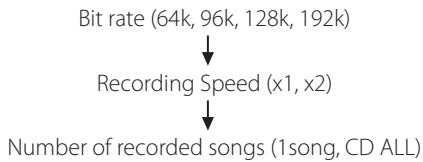

Bit rate

You can set the bit rate of MP3 files for recording.

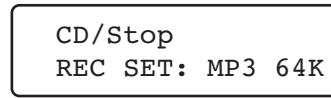

Each time the Skip/search button (⏮ ⏪ / ⏩ ⏭) pressed, the bit rate is changed as follows:

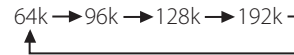

Recording speed:

You can set the recording speed to x1 or x2.

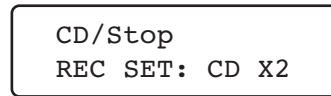

Each time the Skip/search button (⏮ ⏪ / ⏩ ⏭) pressed the recording speed is alternated between x1 and x2.

Number of recorded songs

You can set the number of recorded songs.

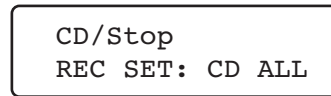
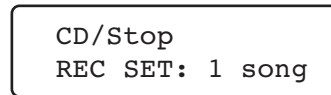

Each time the Skip/search button (⏮ ⏪ / ⏩ ⏭) is pressed the number of recorded songs is alternated between "1 song" and "CD ALL"

Recording to a USB Storage Device

1 Set the number of recorded songs to "1 song" or "CD ALL".

(See page 23)

2 Connect the external USB storage device to the USB port of CD-P650.

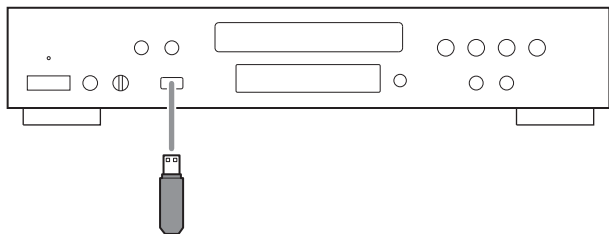

3 Press the CD/USB button repeatedly to select "CD".

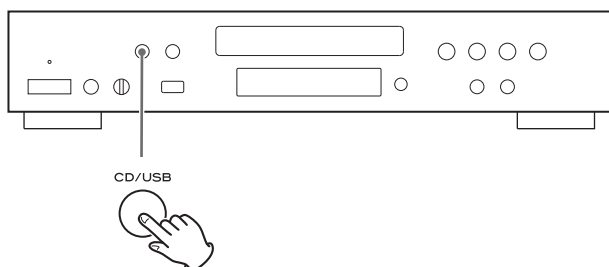

4 Open the disc tray and place the audio CD to be recorded. Then close the disc tray.

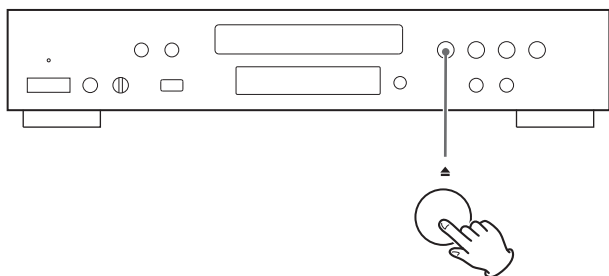

5 If "1 song" is selected in step 1, select a track using the Skip/search buttons (|◀◀ ▶▶|).

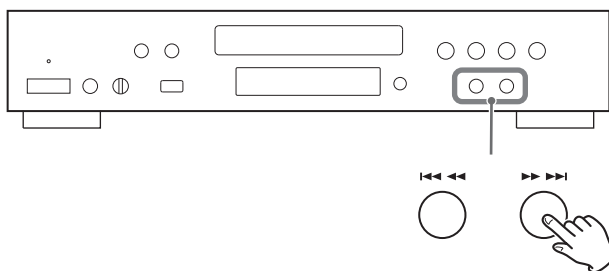

6 Press the RECORD button.

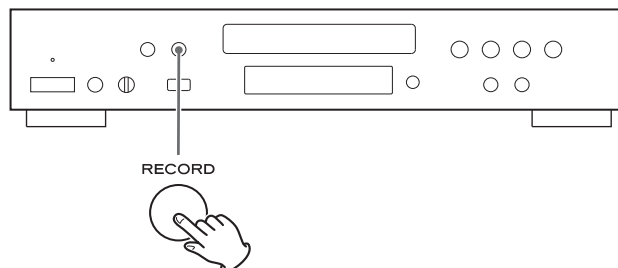

Depending on the selected setting, the selected song will be recorded or recording starts from the beginning of the first song on the CD.

Recording will stop automatically when playback of the single song or of the final song on the CD has finished.

- When the recording speed is "x2", no signal is output from the audio outputs.

To stop recording

Press the Stop button (■).

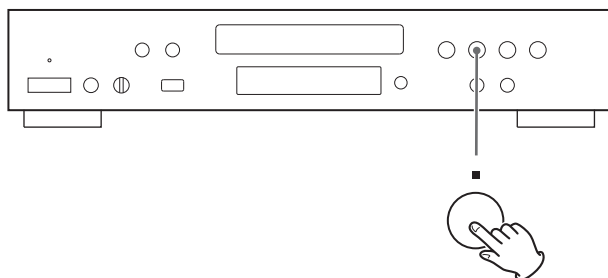

Deleting a file from a USB Storage Device

You can delete a file on the external USB storage device.

- 1 In the stop mode, use the FOLDER buttons (▼/▲) to select a folder.

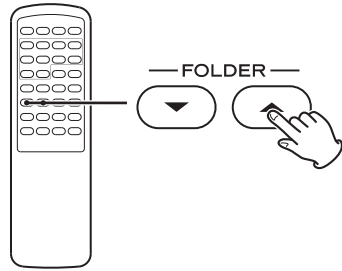

- 2 Press the ENTER button.

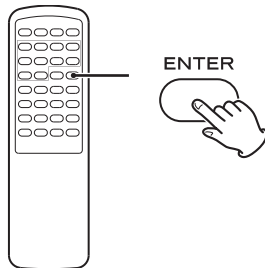

- 3 Use the FILE buttons (▼/▲) to select the file which you want to delete from the USB storage device.

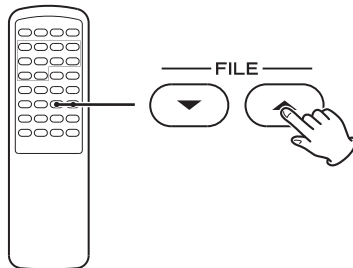

- 4 Hold down the CLEAR button for more than 4 seconds.

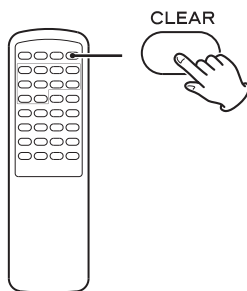

"Delete?" is displayed.

- 5 Within 3 seconds, press the CLEAR button again.

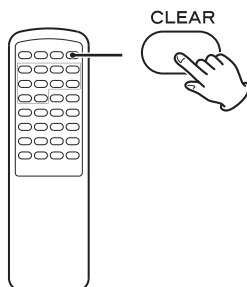

- The delete mode will be cancelled if you do not press the CLEAR button within 3 seconds.

Restoring factory settings

You can restore to factory setting.

- 1 While in the standby mode, hold down the Pause button (||) and STANDBY/ON button simultaneously for more than 3 seconds.

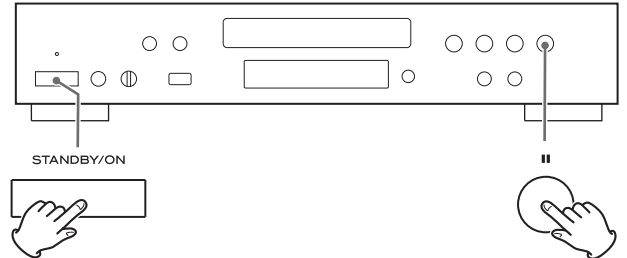

The version will appear on the display

- 2 Unplug the AC power cord from the AC wall socket.
- 3 Wait a moment and plug the AC power cord to the AC wall socket again.
- 4 Press the STANDBY/ON button to turn the unit on.

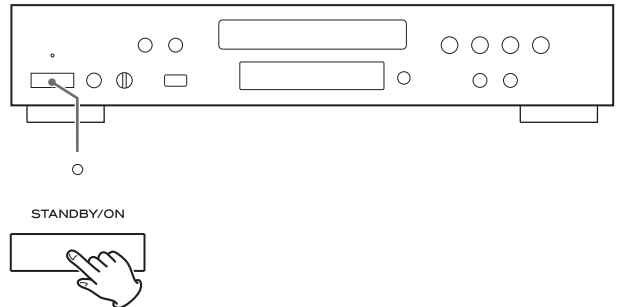

All the settings are reset to the factory settings.

In case of trouble with the unit, please take the time to look through this chart and see if you can solve the problem yourself before you call your dealer or TEAC service center.

General

No power

- Check the connection to the AC power source. Check and make sure the AC source is not a switched outlet and if it is, that the button is turned on. Make sure there is power to the AC outlet by plugging in another item such as a lamp or fan.

No sound.

- Check the connection to the amplifier.
- Check the operation of the amplifier.

“Power protect” blinks on the display and CD-P650 enters the standby mode.

- The power supply is unstable. After a brief interval, press the STANDBY/ON button to turn the unit on.

“Over current” blinks on the display.

- USB storage devices with a power consumption of over 500mA cannot be used other than when in USB mode. Disconnect the USB storage device or switch to USB mode.

Remote control doesn't work.

- If the batteries are exhausted, change the batteries.
- Use remote control unit within the range (5m) and point it at the front panel.
- Make sure that there are no obstacles between the remote control unit and the main unit.
- If a fluorescent light is on near the unit, turn it off.
- Set the REMOTE CONTROL SELECTOR to “SYSTEM”, and connect the REMOTE CONTROL jacks of this unit and A-R650 with the remote control connection cord, if you want to operate with the remote control unit supplied with A-R650.
- When you use the remote control unit supplied with A-R650, press the CD button of the remote control unit before operation.

CD Player

Will not play.

- Load a disc with the label side facing up.
- If the disc is dirty, clean the surface of the disc.
- A blank disc has been loaded. Load a prerecorded disc.
- Depending on the disc conditions, etc. it may not be possible to play back a CD-R/RW disc. Try again with another disc.
- You cannot play back unfinalized CD-R/RW discs. Finalize such a disc using a CD recorder and try again.

Sound skips.

- Place the unit on a stable surface to avoid vibration and shock.
- If the disc is dirty, clean the surface of the disc.
- Do not use scratched, damaged or warped discs.

iPod Player

Will not play.

- Remove the iPod from the USB port, wait for a few seconds, and insert it again.
- A software update may solve the problem. Visit the Apple website and download the latest iPod software.

Cannot operate the iPod.

- Make sure the HOLD switch of the iPod is not set to HOLD.

MP3/WMA

There is no sound even if the Play button (▶) is pressed.

- Check whether there are MP3 or WMA files on the USB.
- Non-playable file formats (e.g. MPEG 1 LAYER 2 file) cannot be played.

“No title”, “No artist”, and “No album” appears on the display.

- There is no ID3 tag information for the music file.
Edit the title, artist, and album information of the song on a PC using the MP3 or WMA making application.

Some unknown characters are displayed on the display panel.

- This unit cannot display symbols or full-size or double-byte characters (such as Japanese, Chinese, etc.) correctly. File names of MP3 or WMA should be in alphanumeric characters.

If normal operation cannot be recovered, unplug the power cord from the outlet and plug it in again.

Maintenance

If the surface of the unit gets dirty, wipe with a soft cloth or use diluted neutral cleaning liquid. Be sure to remove any fluid completely. Do not use thinner or alcohol as they may damage the surface of the unit.

Specifications

CD Player

Pickup.....3-beam, semiconductor laser
Digital filter..... 8-times oversampling
Frequency response..... 20 Hz – 20 kHz \pm 2 dB

Total harmonic distortion..... Less than 0.005 % (1 kHz)
Signal-to-noise ratio (S/N) More than 100 dB (IHF-A)
Analog output2.0 Vrms (RCA)

USB Section

Playback
Frequency Response 20 Hz to 20,000 Hz (\pm 2 dB)
Signal-to-Noise Ratio more than 85 dB

Recording

Frequency Response20 Hz to 15,000 Hz (\pm 2 dB)
Signal-to-Noise Ratio more than 85 dB

General

Power requirements..... AC 230 V, 50 Hz (Europe model)
AC 120 V, 60 Hz (North America model)
Power consumption..... 25 W
Dimensions (W x H x D)..... 435 x 85 x 285 mm
Weight (Net) 4.0 kg
Operating temperature.....+5° C – +35° C
Operating humidity5% to 85% (no condensation)
Storage temperature –20° C - +55° C

Included Accessories

Remote Control Unit (RC-1270) x 1
Batteries (AA) x 2
RCA Cable x 1
Remote control connection cord x 1
Owner's Manual (this document)
Warranty Card x 1

- Design and specifications are subject to change without notice.
- Weight and dimensions are approximate.
- Illustrations may differ slightly from production models.

For European Customers

Information for Users on Collection and Disposal of Old Equipment and used Batteries

These symbols on the products, packaging, and/or accompanying documents mean that used electrical and electronic products and batteries should not be mixed with general household waste. For proper treatment, recovery and recycling of old products and used batteries, please take them to applicable collection points, in accordance with your national legislation and the Directives 2002/96/EC and 2006/66/EC.

By disposing of these products and batteries correctly, you will help to save valuable resources and prevent any potential negative effects on human health and the environment which could otherwise arise from inappropriate waste handling.

For more information about collection and recycling of old products and batteries, please contact your local municipality, your waste disposal service or the point of sale where you purchased the items.

Information on Disposal in other Countries outside the European Union

These symbols are only valid in the European Union. If you wish to discard these items, please contact your local authorities or dealer and ask for the correct method of disposal.

Note for the battery symbol (bottom right two symbol examples):

This symbol might be used in combination with a chemical symbol. In this case it complies with the requirement set by the Directive for the chemical involved.



Sommaire

Nous vous remercions d'avoir choisi TEAC. Lisez ce manuel avec attention pour tirer les meilleures performances de cet appareil.

Avant l'utilisation	28
Disques	29
MP3 et WMA	30
Compatibilité avec les iPod	30
Connexions	31
Noms des commandes (appareil principal)	32
Boîtier de télécommande	34
Fonctionnement de base	35
Écoute d'un CD	36
Lecture USB	37
Écoute d'iPod	38
Lecture générale	38
Lecture programmée	41
Lecture aléatoire	43
Lecture en boucle	44
Affichage	45
Avant l'enregistrement	46
Réglage du mode d'enregistrement	47
Enregistrement sur support USB	48
Suppression d'un fichier sur support USB	49
Rappel des réglages d'usine	49
Guide de dépannage	50
Caractéristiques techniques	51

- N'exposez pas cet appareil aux gouttes ni aux éclaboussures.
- Ne placez pas d'objet rempli de liquide sur l'appareil, comme par exemple un vase.
- N'installez pas cet appareil dans un espace confiné comme une bibliothèque ou un meuble similaire.
- L'appareil tire un courant nominal de veille de la prise secteur quand son interrupteur POWER ou STANDBY/ON n'est pas en position ON.
- L'appareil doit être placé suffisamment près de la prise de courant pour que vous puissiez à tout moment attraper facilement la fiche du cordon d'alimentation.
- La fiche secteur est utilisée comme dispositif de déconnexion et doit donc toujours rester disponible.
- Si le produit utilise des batteries (y compris un pack d'accus ou des piles), elles ne doivent pas être exposées au soleil, au feu ou à une chaleur excessive.
- Des précautions doivent être prises pour l'emploi d'écouteurs ou d'un casque avec le produit car une pression acoustique (volume) excessive dans les écouteurs ou dans le casque peut provoquer une perte auditive.

Avant l'utilisation

Lisez ce qui suit avant toute utilisation.

- Quand l'appareil est sous tension, mettre un téléviseur sous tension peut entraîner l'apparition de lignes sur l'écran du téléviseur, selon les conditions des ondes électriques de la télédiffusion. Ce n'est pas un mauvais fonctionnement de l'appareil ou du téléviseur. Dans ce cas, mettez l'appareil hors tension.
- Il est possible que l'appareil devienne chaud durant l'utilisation, laissez donc toujours un espace suffisant autour de lui pour la ventilation.
- La tension d'alimentation doit correspondre à la tension imprimée sur le panneau arrière. Si vous avez des doutes concernant l'alimentation de l'appareil, consultez un électricien.
- Choisissez soigneusement l'emplacement de l'appareil. Évitez de l'exposer directement aux rayons solaires ou à une source de chaleur. Évitez aussi les endroits sujets aux vibrations, à une poussière excessive, à la chaleur, au froid et à l'humidité.
- N'installez pas l'appareil au dessus d'un amplificateur/récepteur.
- N'ouvrez pas le boîtier car cela peut endommager le circuit ou causer un choc électrique. Si un objet pénètre dans l'appareil, consultez votre revendeur ou le SAV TEAC.
- Quand vous débranchez le cordon d'alimentation de la prise secteur, tirez toujours la prise, jamais le cordon.
- N'essayez pas de nettoyer l'appareil avec des dissolvants chimiques, cela peut endommager la finition. Utilisez un chiffon propre et sec.
- Conservez ce livret dans un endroit sûr pour référence ultérieure.
- Les opérations décrites dans ce manuel sont illustrées, à titre d'exemple, par le modèle destiné à l'Europe.

NE DÉPLACEZ PAS CET APPAREIL PENDANT LA LECTURE

Pendant la lecture, le disque tourne à grande vitesse. Ne soulevez et ne déplacez PAS cet appareil pendant la lecture. Vous risqueriez d'endommager le disque.

CONSIGNES DE DÉPLACEMENT DE CET APPAREIL

Lorsque vous changez de lieu d'installation ou lorsque vous emballez cet appareil pour le déplacer, n'oubliez pas de retirer le disque et de ramener le plateau de disque à sa position d'origine dans ce lecteur. Ensuite, appuyez sur l'interrupteur d'alimentation pour mettre l'appareil hors tension et débranchez le cordon d'alimentation. Si vous déplacez cet appareil alors qu'il contient un disque, vous risquez de l'endommager.

Disques lisibles par cet appareil :

- CD audio conventionnels portant le logo COMPACT DISC DIGITAL AUDIO.



- CD-R et CD-RW correctement finalisés
- CD de MP3 / WMA

Note :

- Selon la qualité du disque et/ou les conditions de la gravure, certains CD-R/CD-RW peuvent ne pas être lisibles.
- Les disques protégés contre la copie et les disques ne se conformant pas au standard CD peuvent ne pas être lus correctement par cet appareil. Si vous utilisez de tels disques dans cet appareil, TEAC Corporation et ses filiales ne peuvent être tenus pour responsables d'aucune conséquence et ne garantissent pas la qualité de reproduction. Si vous rencontrez des problèmes avec de tels disques non standards, vous devez contacter les fabricants du disque.
- Placez toujours le disque dans le lecteur avec ses inscriptions sur le dessus (les Compact-Discs ne peuvent être lus ou enregistrés que sur une face.)
- Pour retirer un disque de son boîtier, appuyez sur la rosace au centre du boîtier et sortez le disque, en le tenant soigneusement par la tranche.



- En cas de salissure du disque, essuyez la surface de façon radiale (du trou central vers l'extérieur) avec un chiffon sec et doux.



- N'employez jamais de produits chimiques comme des bombes pour disque, des bombes ou liquides antistatiques, ou du diluant pour nettoyer les disques. Ils causeraient des dommages irréparables à la surface plastique du disque.

- Les disques doivent être remis dans leur boîtier après usage pour éviter la poussière et les rayures qui pourraient causer des "sauts" du capteur laser.
- N'exposez pas les disques directement au soleil ou à une humidité et température élevées durant des périodes prolongées. Une longue exposition à de fortes températures fera se gondoler le disque.
- Ne faites pas reproduire un disque gondolé, déformé ou endommagé. Faire reproduire de tels disques peut causer des dommages irréparables aux mécanismes de lecture.
- Les CD-R et CD-RW sont plus sensibles aux effets de la chaleur et des rayons ultraviolets que les CD ordinaires. Il est important de ne pas les conserver dans un lieu soumis directement aux rayons du soleil, et de les tenir éloignés de sources de chaleur comme des radiateurs ou des appareils électriques producteurs de chaleur.
- Les disques imprimables ne sont pas recommandés car la face avec étiquette peut être collante et risque d'endommager l'appareil.
- Ne collez pas de papiers ou de feuillets de protection sur les disques et n'employez aucune bombe diffusant un revêtement protecteur.
- Utilisez un stylo feutre doux à base d'huile pour inscrire les informations du côté inscriptible. N'utilisez jamais de stylo bille ou à pointe dure car cela pourrait endommager la face enregistrée.
- N'employez jamais de stabilisateurs. L'emploi dans cet appareil de stabilisateurs de CD disponibles dans le commerce endommagera les mécanismes et conduira à leur mauvais fonctionnement.
- N'employez pas de disque de forme particulière (octogonal, en forme de coeur, de taille carte de visite, etc.). Ces types de disque peuvent endommager l'appareil.

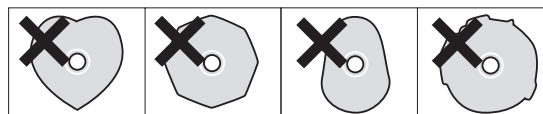

- En cas de doute sur l'entretien et le maniement d'un CD-R/CD-RW disque, lisez les précautions données avec le disque, ou contactez directement le fabricant du disque.

MP3 et WMA

- Cette unité peut lire les fichiers MP3 enregistrés sur divers supports de stockage USB externes tels qu'une mémoire flash USB, un lecteur MP3 ou un disque dur.
Le disque dur doit être formaté en FAT 16 ou FAT 32, pas en NTFS.
- Si plus de 2000 fichiers sont enregistrés dans la mémoire USB, l'appareil risque de ne pas pouvoir les lire correctement.
- Le nom des fichiers MP3 ou WMA doit être constitué de caractères alphanumériques. Cet appareil ne peut pas correctement afficher les symboles ni les caractères à double octet (Japonais, Chinois, etc.). Veuillez bien aussi à utiliser l'extension de fichier ".mp3" pour les fichiers MP3 et ".wma" pour les fichiers WMA.
- Les fichiers MP3 sont au format MPEG-1 Audio Layer 3 mono ou stéréo. Cet appareil peut reproduire les fichiers MP3 avec une fréquence d'échantillonnage de 44,1 kHz ou 48 kHz et un débit binaire de 320 kb/s ou moins.
- Cet appareil peut reproduire les fichiers WMA avec une fréquence d'échantillonnage de 44,1 kHz et un débit binaire de 192 kb/s ou moins.
WMA signifie Windows Media Audio.
- L'audio encodé à 128 kb/s doit avoir une qualité sonore proche de celle d'un CD audio ordinaire. Bien que ce lecteur puisse lire des morceaux MP3 à des débits binaires inférieurs, la qualité sonore est alors notablement moins bonne.
- Nombre maximal de dossiers lisibles : 99
- Nombre maximal de fichiers lisibles/enregistrables :
 - Disque : 999
 - USB : 1999

Supports USB

ATTENTION

N'éteignez jamais l'appareil et ne débranchez jamais un dispositif de stockage USB quand celui-ci est en service, par exemple durant l'écriture, la lecture ou l'enregistrement ou l'effacement de fichiers.

Cela endommagerait le CD-P650 et le dispositif de stockage USB connecté.

Compatibilité

- Utilisez un dispositif de stockage USB dont la consommation ne dépasse pas 500 mA.
- Certains lecteurs à mémoire flash qui se chargent depuis un port USB ne peuvent pas être utilisés pour la lecture.
- Cet appareil ne peut pas copier ni déplacer les fichiers.
- Formats lisibles : FAT12, FAT16, FAT32
- Les formats NTFS, HFS et HFS+ ne peuvent pas être employés.
- Selon les caractéristiques du dispositif de stockage USB, cet appareil peut ne pas être à même de lire les fichiers qu'il contient ou des sauts peuvent se produire.

Enregistrement

Cet appareil peut enregistrer le son venant de CD sur des dispositifs de stockage USB au format MP3. Voir page 48 pour des détails.

Compatibilité avec les iPod

Cette unité peut être connectée aux modèles d'iPod suivants et être utilisée avec eux.

iPod (5e génération)

iPod classic

iPod nano (1ère à 5e génération)

iPod touch (1ère à 3e génération)

- Vous ne pouvez pas utiliser les modèles suivants avec l'affichage en "Mode direct" ni pour la minuterie :

iPod (5e génération)

iPod nano (1ère/2e génération)

Voir page 46 pour les informations sur le mode d'affichage.

- Cette unité ne peut pas produire la vidéo de l'iPod qui lui est branché.
- Pour brancher un iPod, utilisez le câble USB fourni avec l'iPod.
- Brancher un iPod shuffle à ce port ne permettra pas la lecture.

Logiciel iPod compatible

Si votre iPod ne fonctionne pas avec le CD-P650 ou avec la télécommande, mettre à jour son logiciel peut résoudre le problème.

Consultez le site Web Apple et téléchargez le dernier logiciel pour iPod.

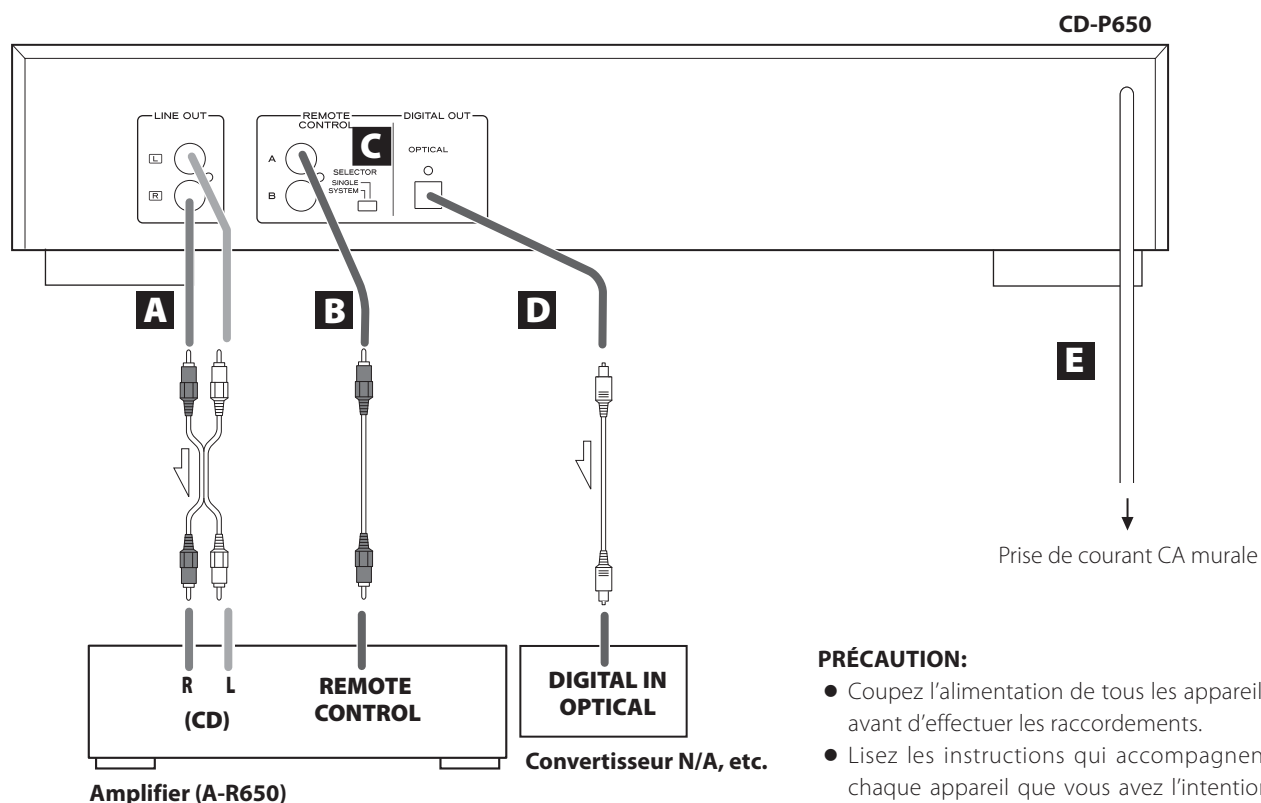

PRÉCAUTION:

- Coupez l'alimentation de tous les appareils avant d'effectuer les raccordements.
- Lisez les instructions qui accompagnent chaque appareil que vous avez l'intention d'utiliser en association avec cet appareil-ci.

A Prises LINE OUT

Un signal audio analogique à 2 canaux est disponible sur ces prises. Connectez-leur les prises TUNER de l'amplificateur (A-R650) avec un câble RCA stéréo.

Veillez à brancher :

- la fiche blanche → la prise blanche (L : voie gauche)
- la fiche rouge → la prise rouge (R : voie droite)



- Veillez à ce que chaque fiche soit soigneusement insérée. Pour éviter les ronflements et les bruits parasites, évitez d'attacher les câbles d'interconnexion parcourus par les signaux avec le cordon d'alimentation secteur ou les câbles de liaison aux enceintes.

B Prise REMOTE CONTROL

Si vous avez un A-R650TEAC, vous disposez de pratiques opérations de contrôle du système :

- Lorsque vous appuyez sur la touche PLAY, le sélecteur d'entrée de l'A-R650 se met automatiquement sur "CD".
- Quand l'A-R650 est mis sous tension avec son sélecteur d'entrée réglé sur "CD", la lecture du CD démarre automatiquement. Raccordez la prise REMOTE CONTROL (A ou B) à la prise REMOTE CONTROL de l'A-R650 au moyen du cordon de connexion de télécommande fourni.
- Vous pouvez utiliser les touches suivantes sur la télécommande fournie avec l'A-R650 TEAC :

CD (fait alterner la fonction du CD-P650 entre "CD" et "USB")

Quand la fonction est "CD" :

PLAY/PAUSE (▶/⏸), STOP (■), ◀◀, ▶▶, REPEAT, SHUFFLE, TIME, touches numériques (1 - 0)

Quand la fonction est "USB" (aussi pour la lecture d'un iPod) :

PLAY/PAUSE (▶/⏸), STOP (■), ◀◀, ▶▶, REPEAT, SHUFFLE

C Commutateur SELECTOR

Si les prises REMOTE CONTROL de cet appareil et de l'A-R650 sont reliées par le cordon de connexion de télécommande, sélectionnez "SYSTEM". Vous pouvez utiliser la télécommande fournie avec l'A-R650 pour contrôler facilement le système.

Si vous n'utilisez pas les opérations de contrôle du système, ou si vous ne possédez pas d'A-R650, sélectionnez "SINGLE".

D Prise DIGITAL OUT (optique)

Le signal audio numérique à 2 canaux est sorti par cette prise. Raccordez-la à la prise d'entrée numérique d'un appareil numérique tel qu'un convertisseur N/A, etc. Utilisez un câble numérique optique en vente dans le commerce.

E Cordon secteur

Après avoir fait toutes les autres connexions, branchez le câble d'alimentation dans une prise secteur.

- Assurez-vous de raccorder le câble à une prise qui délivre une tension correcte.
- Saisissez la prise lorsque vous branchez ou débranchez le câble secteur.

Noms des commandes (appareil principal)

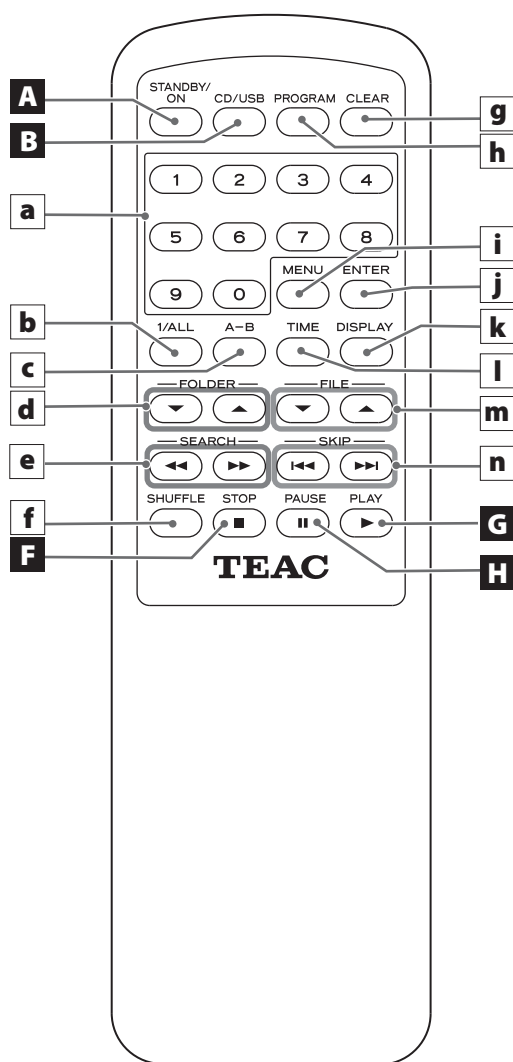
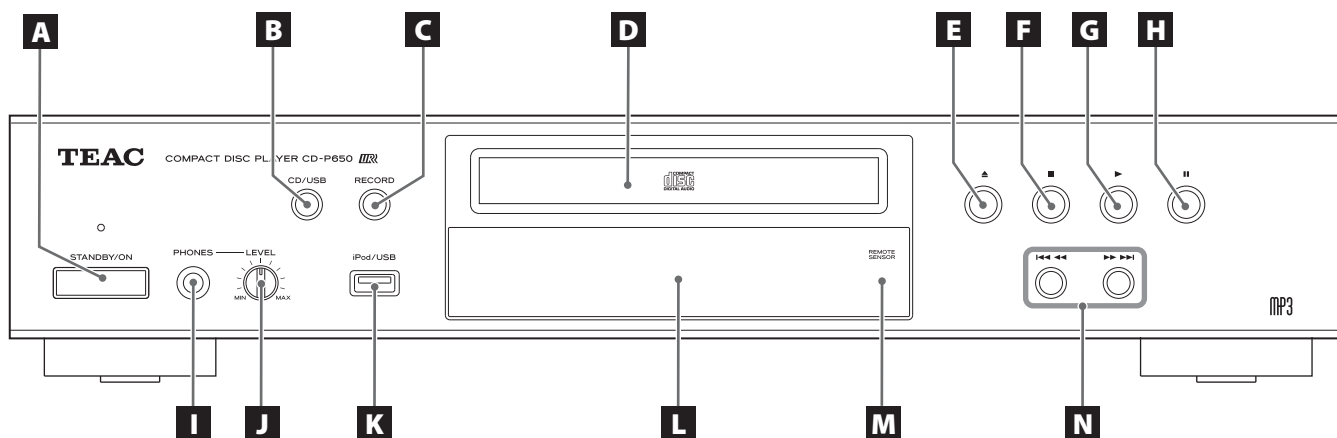

A STANDBY/ON

Utilisez cette touche pour allumer l'appareil ou le mettre en veille (standby). L'indicateur de veille est allumé en rouge quand l'appareil est en veille. Quand il est sous tension, l'indicateur s'éteint.

B CD/USB

Utilisez cette touche pour sélectionner le mode USB ou CD.

C RECORD

Appuyez sur cette touche pour lancer l'enregistrement sur un dispositif de stockage USB. Maintenez cette touche enfoncée pour passer en mode de réglage d'enregistrement.

D Tiroir de disque

E Ouverture/fermeture (▲)

Utilisez cette touche pour ouvrir et fermer le tiroir.

F Arrêt (■)

Utilisez cette touche pour arrêter la lecture.

G Lecture (▶)

Utilisez cette touche pour démarrer la lecture.

H Pause (||)

Utilisez cette touche pour mettre la lecture en pause.

I PHONES

Pour bénéficier d'une écoute privée, insérez la fiche d'un casque d'écoute dans cette prise.

J Bouton LEVEL

Tournez ce bouton pour régler le volume du casque.

K Prise USB/iPod

Connectez ici un iPod ou un dispositif de stockage USB externe.

L Écran**M Capteur de télécommande**

Pour utiliser la télécommande, pointez-la vers le capteur de télécommande.

N Saut/recherche (|◀◀/▶▶|)

En mode CD/USB, utilisez ces touches pour sauter d'un fichier/piste à l'autre sur un CD ou un support USB pendant la lecture ou à l'arrêt. En mode iPod, utilisez ces touches pour sauter des morceaux sur un iPod pendant la lecture ou en pause.

Pendant la lecture, maintenez ces touches pressées pour parcourir un fichier/piste/morceau.

Télécommande**a Touches numériques**

Appuyez sur ces touches pour sélectionner un numéro de fichier/piste.

Par exemple, pour sélectionner le fichier/piste numéro 25, appuyez sur "2" puis sur "5".

Pour sélectionner des chiffres inférieurs à 10, appuyez sur "0" puis sur le chiffre voulu. Par exemple, pour sélectionner le numéro 5, appuyez sur "0" puis sur "5" (sinon, vous pouvez juste appuyer sur "5" et attendre quelques secondes).

b 1/ALL

Utilisez cette touche pour sélectionner le mode de lecture en boucle (page 44).

c A-B

Utilisez cette touche pour régler les points A et B de lecture en boucle A-B (page 44).

d FOLDER (▲,▼)

Utilisez ces touches pour sélectionner un dossier de fichiers MP3/WMA (page 39).

e SEARCH (◀◀/▶▶)

Pendant la lecture, utilisez ces touches pour rechercher le passage que vous souhaitez écouter (page 40).

f SHUFFLE

Utilisez cette touche pour la lecture aléatoire (page 43).

g CLEAR

Utilisez cette touche pour effacer un programme (page 43).

h PROGRAM

Utilisez cette touche pour passer en mode de lecture programmée (page 41).

i MENU

Utilisez cette touche pour revenir au menu précédent de l'iPod. Cette touche est équivalente à la touche MENU de votre iPod (page 39).

j ENTER

Utilisez cette touche pour sélectionner le dossier et le fichier (page 39).

k DISPLAY

Pendant la lecture de MP3/WMA, utilisez cette touche pour changer les informations affichées (page 45).

l TIME

Pendant la lecture, utilisez cette touche pour changer l'affichage temporel (page 45).

m FILE (▼,▲)

Utilisez ces touches pour sélectionner un fichier MP3/WMA (page 39).

En mode iPod, utilisez ces touches pour sélectionner un élément de MENU.

n SKIP (|◀◀/▶▶|)

Utilisez ces touches pour sauter des fichiers/pistes (page 40).

Le boîtier de télécommande fourni permet la commande à distance de l'appareil.

Pour utiliser le boîtier de télécommande, pointez-le vers le capteur de télécommande du panneau avant de l'appareil.

- Même si le boîtier de télécommande est employé à portée de fonctionnement, la commande à distance peut être impossible s'il y a des obstacles entre l'appareil et le boîtier de télécommande.
- Si le boîtier de télécommande est employé à proximité d'autres appareils générant des rayons infrarouges, ou si d'autres télécommandes utilisant des rayons infrarouges sont utilisées près de l'appareil, ce dernier peut ne pas bien fonctionner. Dans la situation inverse, les autres appareils peuvent ne pas bien fonctionner.

Mise en place des piles

1. Retirez le couvercle du compartiment des piles.
2. Insérez deux piles sèches "AA". Assurez-vous que les piles sont correctement insérées et respectent les polarités plus "⊕" et moins "⊖".
3. Refermez le couvercle.

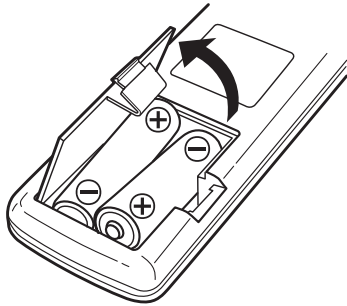

Remplacement des piles

Si vous remarquez que la distance de fonctionnement correct entre le boîtier de télécommande et l'appareil se réduit, c'est que les piles sont usées. Dans ce cas, remplacez-les par des neuves.

- Pour plus d'informations sur la collecte des piles usagées, veuillez contacter votre mairie, votre service d'ordures ménagères ou le point de vente dans lequel vous avez acheté les articles.

Précautions à observer concernant les piles

- Assurez-vous d'insérer les piles en respectant les polarités plus "⊕" et moins "⊖".
- Utilisez des piles du même type. N'utilisez jamais des types de pile différents ensemble.
- Des piles ou des batteries rechargeables peuvent être utilisées. Référez-vous à leurs étiquettes pour les précautions à respecter.
- Si la télécommande ne doit pas être utilisée durant une période prolongée (plus d'un mois), retirez ses piles pour éviter qu'elles ne coulent.
- Si les piles coulent, essuyez le liquide dans le compartiment des piles et remplacez les piles par des neuves.
- N'utilisez pas d'autres piles que celles spécifiées. Ne mélangez pas des piles neuves avec des anciennes et n'utilisez pas ensemble des types de pile différents.
- Ne chauffez pas et ne démontez pas les piles et ne les jetez jamais dans un feu ou dans de l'eau.
- Ne conservez et ne transportez pas les piles avec d'autres objets métalliques. Une pile pourrait entrer en court-circuit, couler ou exploser.
- Ne rechargez jamais une batterie sans avoir vérifié qu'elle peut l'être.

A Comment allumer ou éteindre l'appareil

Appuyez sur la touche STANDBY/ON pour allumer l'appareil ou le mettre en veille (standby).

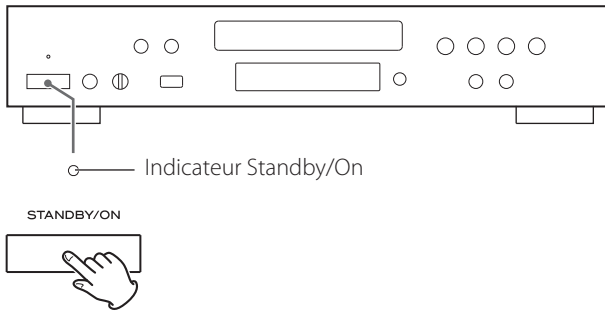

L'indicateur Standby/On s'éteint quand l'appareil est mis en service.
L'indicateur Standby/On s'allume en rouge quand l'appareil est en veille.

- Si l'A-R650 et cet appareil sont reliés par le cordon de télécommande quand vous allumez le système, la source ayant été sélectionnée en dernier démarre automatiquement sa lecture.

B Comment sélectionner CD ou USB

Chaque fois que l'on appuie sur la touche CD/USB, le mode alterne entre CD et USB.

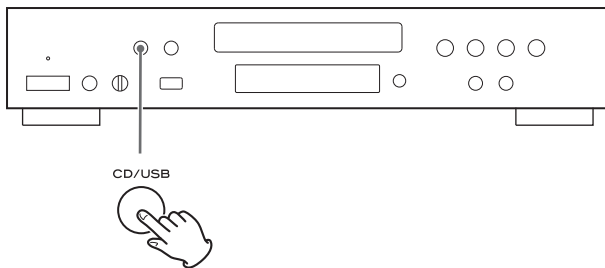

C Écoute au casque

Insérez la fiche du casque dans la prise PHONES et réglez le volume.

- Le son des enceintes ne sera pas coupé.

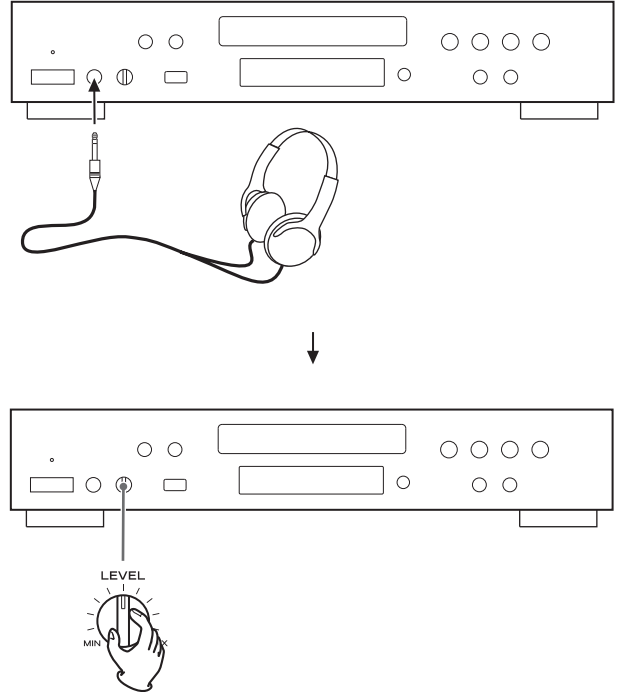

Écoute d'un CD

1 Appuyez sur la touche CD/USB pour sélectionner "CD".

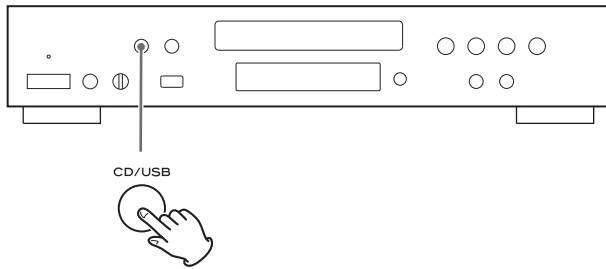

2 Appuyez sur la touche d'ouverture/fermeture (▲).

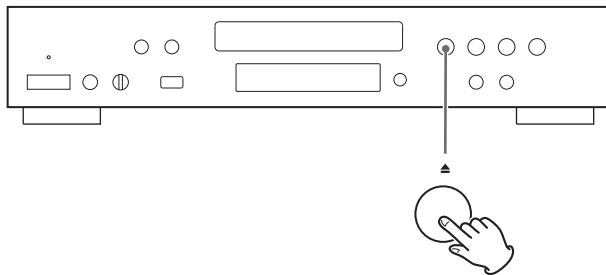

3 Placez un disque dans le tiroir avec la face imprimée dirigée vers le haut.

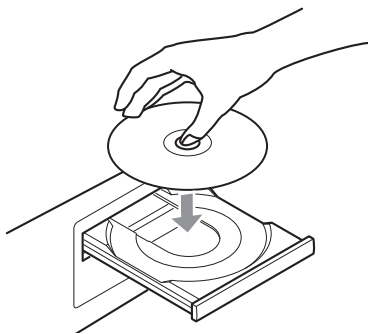

- Le disque doit être centré dans le tiroir. Si le disque n'est pas correctement positionné, le tiroir risque de ne pas pouvoir s'ouvrir après s'être refermé.
- Ne mettez jamais plus d'un disque dans le tiroir.
- Ne collez pas d'étiquettes ni de ruban adhésif sur le disque.
- N'utilisez pas de disques aux formes irrégulières.

4 Appuyez sur la touche d'ouverture/fermeture (▲) pour fermer le tiroir.

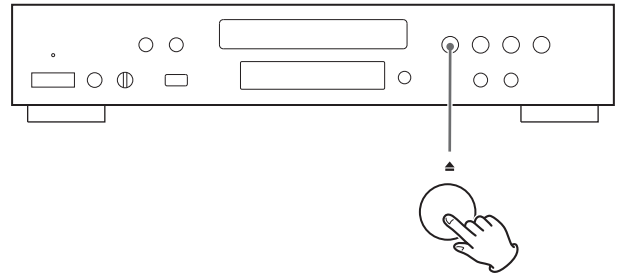

- Tenez vos doigts à l'écart du tiroir de disque quand il bouge pour éviter de vous les faire coincer.
- Il faut quelques secondes à l'appareil pour charger un disque. Aucune touche ne fonctionne pendant le chargement. Attendez que le nombre total de fichiers/pistes et la durée totale de lecture du disque apparaissent.

CD audio

Le nombre total de pistes et la durée totale de lecture du disque apparaissent.

```
CD/Stop  
T016 72:00
```

Disque MP3/WMA

Le nombre total de fichiers du disque apparaît.

```
CD/Stop  
Total file 010
```

5 Appuyez sur la touche lecture (▶) pour lancer la lecture.

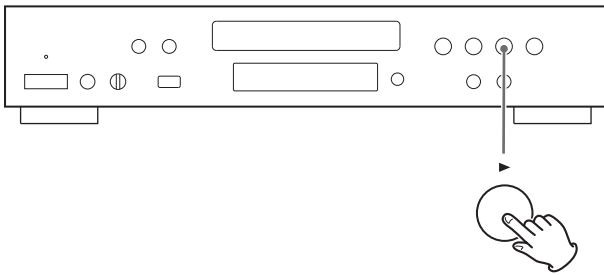

La lecture du disque commence par le premier fichier/piste.

CD audio



Numéro de la piste en cours Temps écoulé de la piste en cours

Disque MP3/WMA



Numéro du fichier actuel

- Les fichiers MP3/WMA enregistrés en dehors des dossiers sont mis automatiquement dans le dossier racine ("ROOT"), et la lecture démarre à partir du premier fichier du dossier ROOT.
- S'il y a des dossiers qui ne contiennent pas de fichier MP3/WMA, cet appareil les saute.
- Pendant la lecture du fichier MP3/WMA, "titre_artiste_album" défile à l'écran.
- L'appareil s'arrête automatiquement quand la lecture de tous les fichiers/pistes est terminée.
- Si vous changez un disque puis appuyez sur la touche de lecture (▶) (ou sur la touche SHUFFLE de la télécommande) sans avoir d'abord fermé le tiroir du disque, celui-ci se ferme automatiquement et la lecture démarre.

Vous pouvez reproduire des fichiers MP3/WMA en branchant divers dispositifs externes de stockage USB tels qu'une mémoire flash USB.

1 Appuyez sur la touche CD/USB pour sélectionner "USB".

"Not connected" s'affichera si aucun dispositif USB n'est branché.

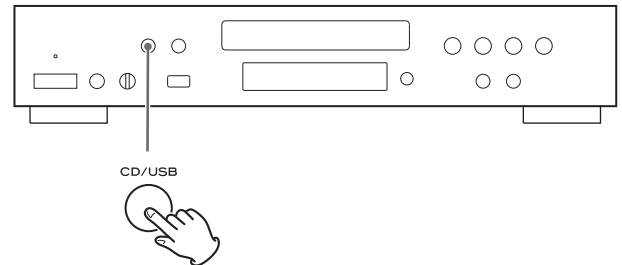

2 Branchez un dispositif de stockage USB externe à l'appareil.

Quand un disque dur est branché à cet appareil, il peut falloir plusieurs minutes pour afficher le nombre de fichiers.

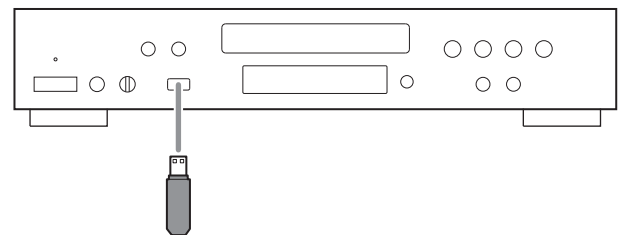

3 Appuyez sur la touche de lecture (▶).

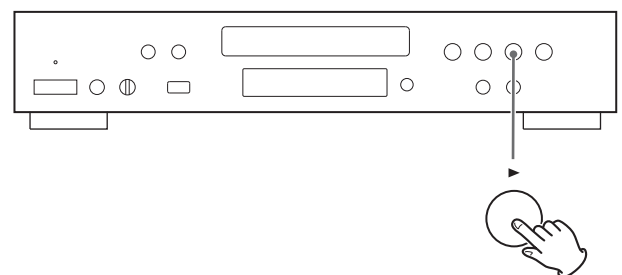

La lecture démarre à partir du premier morceau.

1 Appuyez sur la touche CD/USB afin de sélectionner "USB"

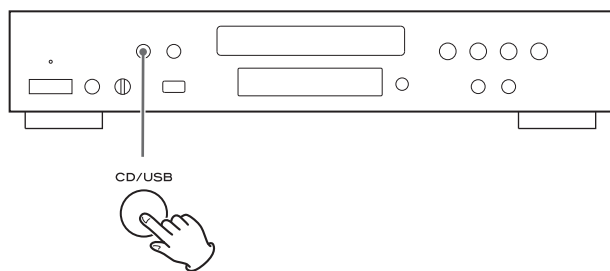

2 Branchez votre iPod à l'aide du câble USB fourni avec l'iPod.

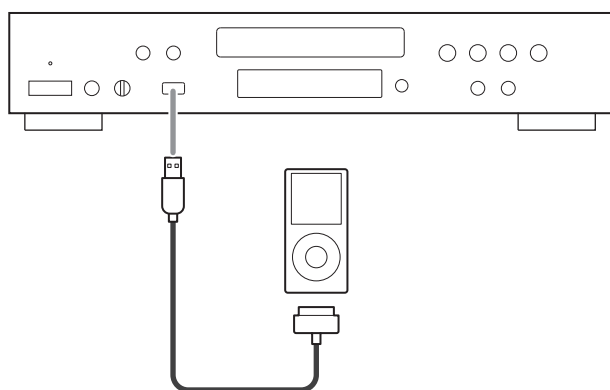

L'iPod se met automatiquement sous tension et lance la lecture à partir de sa liste de titres.

- Si l'affichage est réglé en «mode étendu» (voir page 46), la lecture ne démarre pas automatiquement.

Si l'iPod est branché alors que le CD-P650 est réglé sur une autre source, l'iPod s'allume et passe en pause.

- La batterie de l'iPod sera entièrement rechargée si l'iPod est connecté avec le CD-P650 sous tension.
- Quand l'iPod est branché au CD-P650, la prise casque de l'iPod ne produit plus de son.
Pour écouter au casque, branchez ce dernier à la prise PHONES du CD-P650.

CD USB

Lecture depuis le fichier/piste sélectionné

- #### 1 Appuyez sur les touches de saut/recherche (◀◀ ◀◀ / ▶▶ ▶▶) pour sélectionner un fichier/piste ou utilisez les touches numériques pour saisir le numéro de fichier/piste.

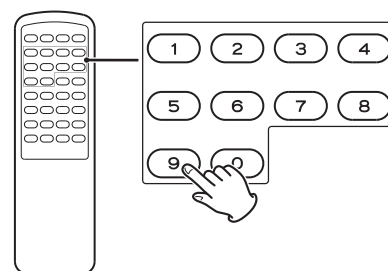
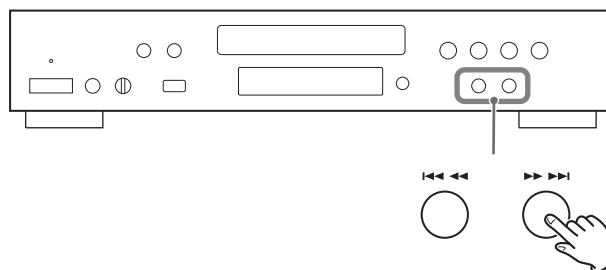

Par exemple, pour sélectionner le fichier/piste numéro 25, appuyez sur "2" puis sur "5".

Pour sélectionner des chiffres inférieurs à 10, appuyez sur "0" puis sur le chiffre voulu. Par exemple, pour sélectionner le numéro 5, appuyez sur "0" puis sur "5" (sinon, vous pouvez juste appuyer sur "5" et attendre quelques secondes).

- #### 2 Appuyez sur la touche de lecture (▶).

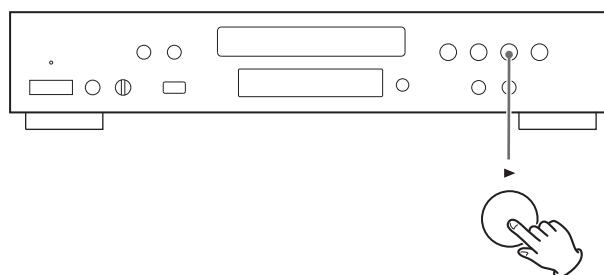

La lecture démarre à partir du fichier/piste sélectionné.

CD **USB**

Lecture des fichiers d'un dossier

Vous pouvez choisir un dossier contenant des fichiers WMA/MP3.

- 1 Appuyez sur les touches **FOLDER** (▼/▲) pour sélectionner un dossier.

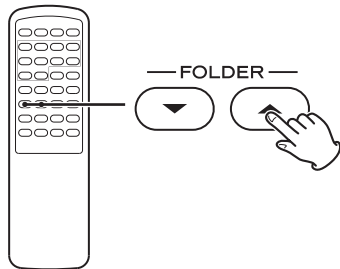

- 2 Appuyez sur la touche **ENTER**.

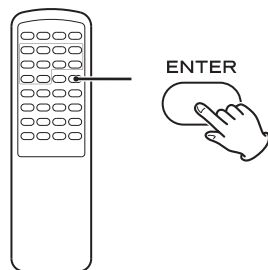

- 3 Si vous souhaitez choisir un fichier, appuyez sur les touches **FILE** (▼/▲).

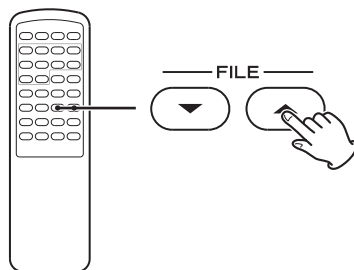

- Seuls les fichiers du dossier choisi peuvent être sélectionnés.

- 4 Appuyez sur la touche **ENTER**.

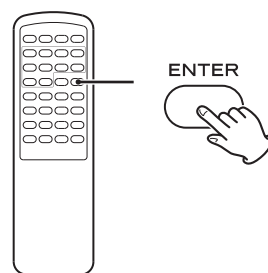

La lecture commence à partir du fichier sélectionné.

iPod

Pour retourner au menu précédent

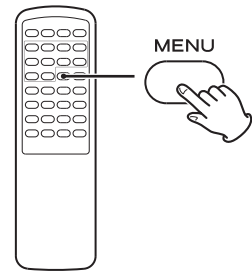

- 1 Appuyez sur la touche **MENU** pour revenir au menu précédent. Cette touche est équivalente à la touche MENU de votre iPod.

iPod

Sélectionner un élément de menu

- 1 Utilisez les touches **FILE** (▼/▲) pour sélectionner un élément de menu.

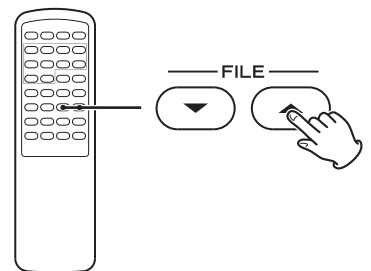

- 2 Appuyez sur la touche **ENTER**.

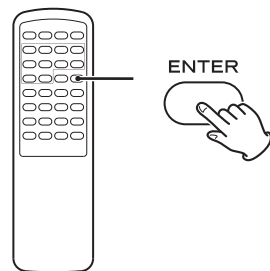

iPod

Pour mettre l'iPod en mode de veille (en mode direct uniquement)

- Maintenez la touche de lecture (▶) plus de 5 secondes.

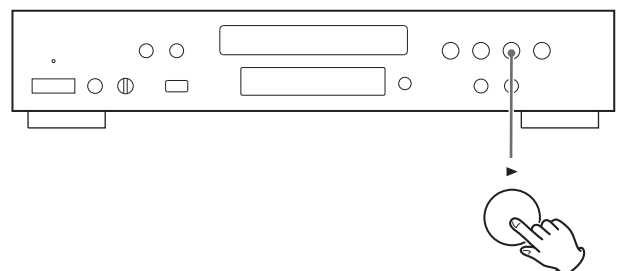

L'iPod passera en mode de veille. Pour annuler le mode de veille, appuyez à nouveau sur la touche de lecture (▶).

CD USB iPod

Pour passer directement au fichier/piste suivant ou précédent

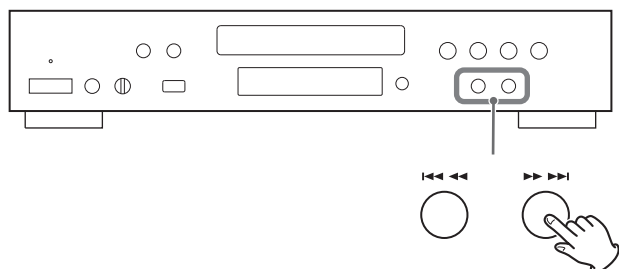

Pendant la lecture, appuyez répétitivement sur les touches de saut/recherche (I◀◀ ◀◀/▶▶ ▶▶I) jusqu'à ce que le fichier/piste désiré soit trouvé. La piste ou le fichier sélectionné est reproduit à partir de son début.

Sur la télécommande, utilisez les touches de saut SKIP (I◀◀/▶▶I).

À l'arrêt ou en pause, appuyez répétitivement sur les touches de saut/recherche (I◀◀ ◀◀/▶▶ ▶▶I) jusqu'à ce que vous trouviez le fichier/piste souhaité. Appuyez sur la touche de lecture (▶) pour lancer la lecture du fichier/piste sélectionné.

- Si vous appuyez sur la touche I◀◀ pendant la lecture, le fichier/piste en cours de lecture est reproduit de nouveau à partir du début. Pour revenir au début du fichier/piste précédent, appuyez deux fois sur la touche I◀◀.
- Pendant la lecture programmée, le fichier/piste suivant ou précédent du programme est reproduit.

CD USB iPod

Recherche d'un passage sur une plage/fichier

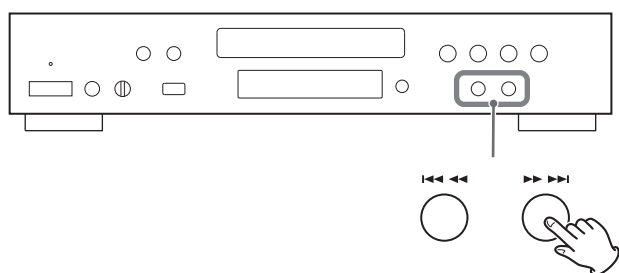

Pendant la lecture, maintenez pressée la touche de saut/recherche (I◀◀ ◀◀/▶▶ ▶▶I) puis relâchez-la quand vous avez atteint le passage que vous souhaitez écouter.

Sur la télécommande, utilisez les touches SEARCH (◀◀/▶▶).

- En mode USB, aucun son n'est produit pendant la recherche.
- L'appareil s'arrête quand la fin du dernier fichier/piste est atteinte.

CD USB

Pour arrêter la lecture

Appuyez sur la touche d'arrêt (■).

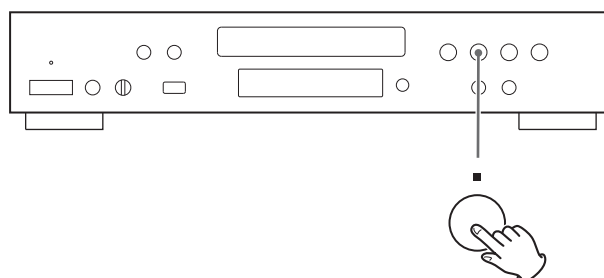

Pour reprendre la lecture, appuyez sur la touche de lecture (▶). La lecture commence par le premier fichier/piste.

CD USB iPod

Pour mettre la lecture en pause

Appuyez sur la touche Pause (||) pendant la lecture.

La lecture s'arrête sur la position actuelle.

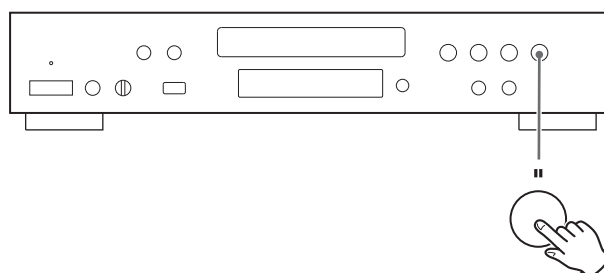

Pour reprendre la lecture, appuyez sur la touche de lecture (▶).

CD

Pour éjecter le disque

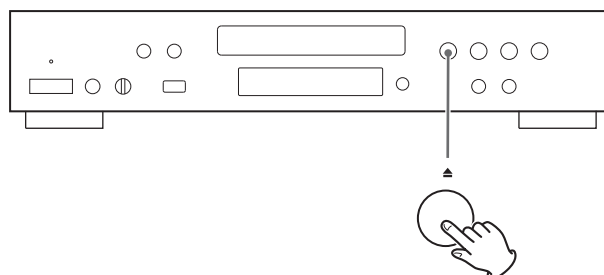

Quand vous appuyez sur la touche d'ouverture/fermeture (▲), la lecture s'arrête et le tiroir s'ouvre.

Après l'éjection du disque, fermez le tiroir en appuyant sur la touche d'ouverture/fermeture (▲).

CD USB

32 fichiers/pistes peuvent être programmés dans l'ordre souhaité.

1 Appuyez à l'arrêt sur la touche PROGRAM.

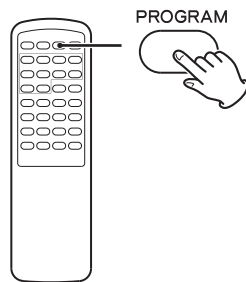

Quand CD est sélectionné

```
P-00 T000
T016 72:00
```

Quand USB est sélectionné

```
P00 T0000
Total File 0130
```

2 Appuyez sur les touches de saut SKIP (◀◀/▶▶) pour sélectionner une plage ou un fichier.

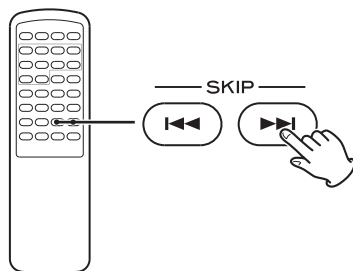

Quand CD est sélectionné

```
P-01 T001
T016 72:00
```

Quand USB est sélectionné

```
P01 T0001
Total File 0130
```

Vous pouvez aussi utiliser les touches numériques pour sélectionner un fichier/piste.

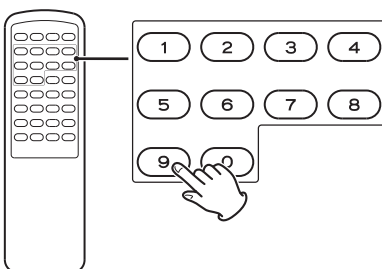

Quand vous utilisez les touches numériques, saisissez juste le numéro de fichier/piste. Après la saisie, sautez à l'étape 4

Par exemple, pour sélectionner le fichier/piste numéro 25, appuyez sur "2" puis sur "5".

Pour sélectionner des chiffres inférieurs à 10, appuyez sur "0" puis sur le chiffre voulu. Par exemple, pour sélectionner le numéro 5, appuyez sur "0" puis sur "5" (sinon, vous pouvez juste appuyer sur "5" et attendre quelques secondes).

3 Avant 5 secondes, appuyez sur la touche PROGRAM.

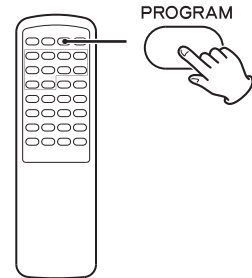

Quand CD est sélectionné

```
P-01 T012
T016 72:00
```

Quand USB est sélectionné

```
P01 T0012
Total File 0130
```

- Répétez les étapes 2 et 3 pour programmer d'autres fichiers/pistes.
- Si vous avez fait une erreur, appuyez sur la touche CLEAR. Le dernier numéro programmé sera supprimé.
- 32 fichiers/pistes peuvent être programmés. Si vous essayez de programmer plus de 32 fichiers/pistes, "P-FULL" (le programme est plein) s'affiche pour indiquer que plus aucun fichier/piste ne peut être programmé.

4 Une fois la programmation terminée, appuyez sur la touche de lecture (▶) pour lancer la lecture programmée.

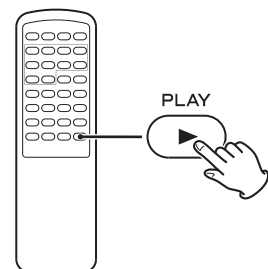

Quand la lecture de toutes les fichiers/pistes programmés est terminée, ou si vous appuyez sur la touche d'arrêt (■) ou la touche STANDBY/ON, le mode de lecture programmée est annulé.

- Si l'appareil est débranché de l'alimentation secteur, la programmation est effacée.

CD USB

Pour vérifier l'ordre programmé

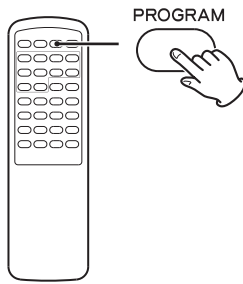

À l'arrêt, appuyez répétitivement sur la touche PROGRAM. Le numéro de fichier/piste et le numéro d'ordre dans le programme s'affichent.

CD USB

Pour changer ou ajouter au programme un fichier/plage

- 1** En mode d'arrêt, appuyez répétitivement sur la touche PROGRAM jusqu'à ce que le numéro d'ordre dans le programme dont vous souhaitez changer le fichier/piste s'affiche.

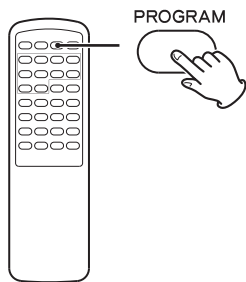

- 2** Sélectionnez un fichier/piste en utilisant les touches de saut SKIP (◀◀/▶▶).

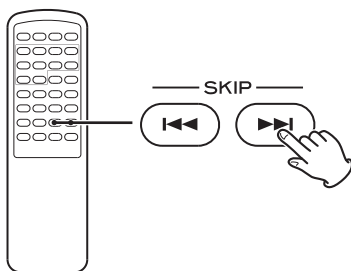

Le fichier/piste précédent est remplacé par le nouveau fichier/piste sélectionné.

Si vous souhaitez ajouter un fichier/piste à la fin du programme, appuyez répétitivement sur la touche PROGRAM jusqu'à ce que "P-END" s'affiche brièvement. Puis, sélectionnez un fichier/piste avec les touches de saut SKIP (◀◀/▶▶). Le fichier/piste est ajouté au programme.

Vous pouvez aussi utiliser les touches numériques.

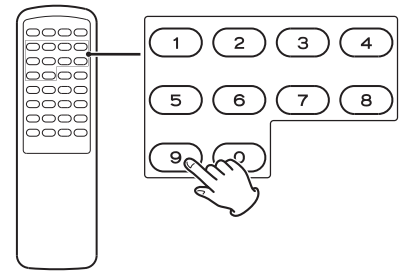

Par exemple, pour sélectionner le fichier/piste numéro 25, appuyez sur "2" puis sur "5". Pour sélectionner des chiffres inférieurs à 10, appuyez sur "0" puis sur le chiffre voulu. Par exemple, pour sélectionner le numéro 5, appuyez sur "0" puis sur "5" (sinon, vous pouvez juste appuyer sur "5" et attendre quelques secondes).

- 3** Appuyez sur la touche PROGRAM.

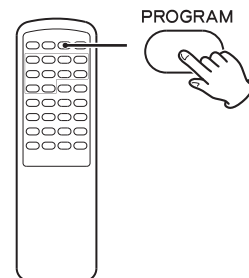

Le programme est remplacé.

CD USB

Pour supprimer un fichier/piste du programme

- 1** À l'arrêt, appuyez répétitivement sur la touche PROGRAM jusqu'à ce que s'affiche le numéro de piste à supprimer dans le programme.

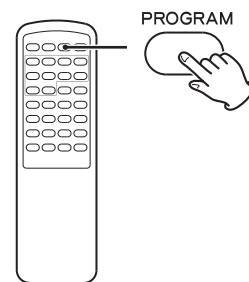

- 2** Appuyez sur la touche CLEAR.

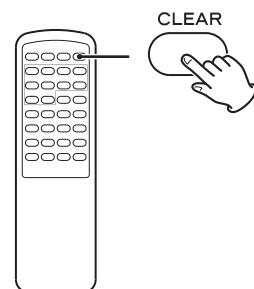

Le fichier/piste sélectionné est supprimé du programme.

CD **USB**

Pour effacer le programme

1 À l'arrêt, appuyez sur la touche PROGRAM.

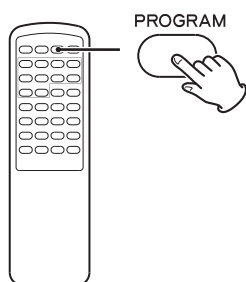

2 Maintenez enfoncée la touche CLEAR plus de 4 secondes.

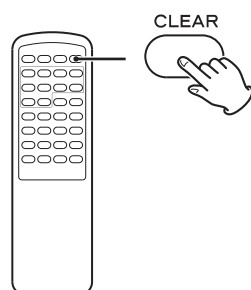

- Dans les cas suivants, le contenu programmé est aussi annulé :
Appui sur la touche STANDBY/ON
Ouverture du tiroir de disque
Déconnexion du cordon d'alimentation

Lecture aléatoire

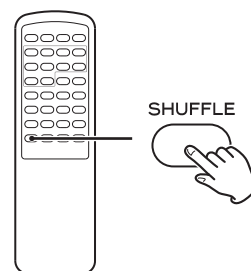

CD **USB**

Quand vous appuyez sur la touche SHUFFLE, les fichiers/pistes du disque ou du support USB sont lus aléatoirement.

Quand CD est sélectionné

CD/Random
T003 00:07

Quand USB est sélectionné

USB/Random
T0003 00:07 WMA

- Si vous appuyez sur la touche ►► pendant la lecture aléatoire, le fichier/piste suivant est sélectionné de façon aléatoire et lu. Si vous appuyez sur la touche ◀◀, le fichier/piste en cours de lecture reprend du début. Un fichier/piste ne peut pas être relu pendant la lecture aléatoire.
- Pour annuler la lecture aléatoire, appuyez sur la touche SHUFFLE.
- Pour arrêter la lecture aléatoire, appuyez sur la touche d'arrêt (■).

iPod

Pendant la lecture, appuyez sur la touche SHUFFLE pour changer de mode aléatoire.

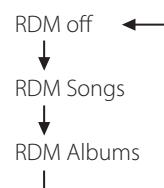

Si vous sélectionnez "RDM Songs", l'iPod lit aléatoirement les morceaux de la liste que vous avez choisie de reproduire. Si vous sélectionnez "RDM Albums", l'iPod reproduit tous les morceaux d'un album dans l'ordre, puis sélectionne aléatoirement un autre album dans la liste, reproduit ses titres dans l'ordre et ainsi de suite.

CD **USB** **iPod**

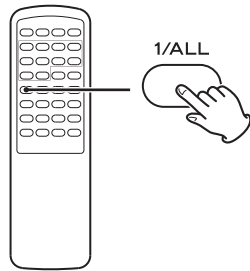

Chaque fois que vous appuyez sur la touche 1/ALL, le mode change comme suit :

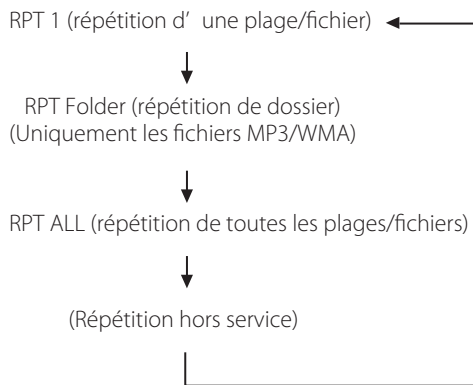

Répétition d'un fichier/piste (RPT 1)

Le fichier/piste en cours de lecture est reproduit en boucle. Si vous sélectionnez un autre fichier/piste en mode "RPT 1", le fichier/piste sélectionné est reproduit en boucle.

Si vous sélectionnez le mode "RPT 1" à l'arrêt puis choisissez un fichier/piste, le fichier/piste sélectionné est lu en boucle.

Répétition de dossier (RPT Folder) (fichiers MP3/WMA uniquement)

Tous les fichiers du dossier sont reproduits en boucle. Si vous sélectionnez un autre dossier en mode "RPT Folder" les fichiers de ce nouveau dossier sont reproduits en boucle.

- Vous ne pouvez pas sélectionner le mode "RPT Folder" à l'arrêt.

Répétition de tous les morceaux (RPT ALL)

Tous les fichiers/pistes sont reproduits en boucle.

- En mode de lecture programmée, tout le contenu du programme est lu en boucle.
- Quand vous appuyez sur la touche d'arrêt (■), le mode de lecture en boucle est annulé.

CD

Pour lire en boucle une section définie (mode de lecture en boucle A-B)

1 Appuyez sur la touche de lecture (▶) pour lancer la lecture.

2 Désignez le point duquel la lecture en boucle doit commencer (point A) en appuyant sur la touche A-B.

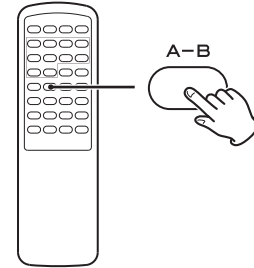

Les indicateurs REPEAT et A - s'allument.

3 Appuyez à nouveau sur la touche A-B sur le point de fin voulu (B).

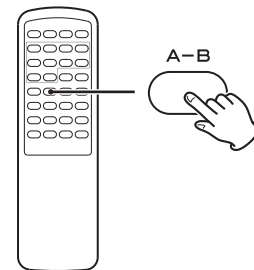

Les indicateurs REPEAT et A-B s'allument.

- Pour annuler la lecture en boucle et reprendre une lecture normale, appuyez sur la touche A-B.
- Il doit y avoir plus de 3 secondes entre A et B.
- Si l'on appuie sur l'une des touches suivantes, le mode de lecture en boucle A-B est annulé :
STOP (■), SKIP (◀◀/▶▶), 1/ALL, A-B, SHUFFLE,
OPEN/CLOSE (▲), STANDBY/ON

CD USB

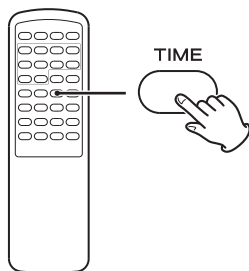

Pendant la lecture, appuyez répétitivement sur la touche TIME pour changer les informations affichées.

CD audio, fichier MP3/WMA

L'affichage change comme suit :
numéro de la piste en cours et temps écoulé sur cette piste

CD/Play
T003 00:42



numéro de la piste en cours et temps restant dans cette piste

CD/Play
T003 -03:02



numéro de la piste en cours et temps restant sur le disque (CD audio uniquement)

CD/Play
T003 -69:02 TTL

CD USB

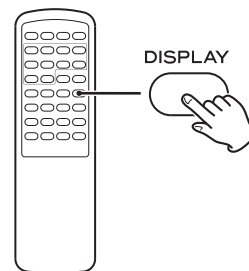

Durant la lecture de fichiers WMA/MP3, appuyez sur la touche DISPLAY pour faire défiler les informations à l'écran.

Affichage par défaut (défilement) :

Titre - Nom de l'artiste - Nom de l'album

Chaque fois que vous appuyez sur la touche DISPLAY, le réglage change comme suit :

Affichage par défaut (défilement)



Numéro du fichier en cours et temps écoulé



Nom du fichier



Titre



Nom de l'artiste



Nom de l'album



iPod

Changement du mode d'affichage

Vous pouvez choisir l'écran de l'iPod ou celui du CD-P650 pour afficher le menu.

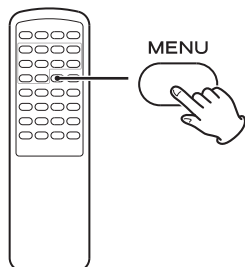

Quand un iPod est connecté, maintenez enfoncée la touche MENU plus de 4 secondes pour choisir quel écran utiliser.

Mode direct (par défaut)

Vous pouvez contrôler l'iPod à l'aide du menu qui apparaît sur son écran.

L'écran du CD-P650 affiche constamment "Direct Mode".

Mode étendu

Vous ne pouvez contrôler l'iPod qu'à l'aide du CD-P650.

Le logo TEAC apparaît sur l'écran de l'iPod.

Les informations sur les morceaux sont affichées sur le CD-P650.

- Les noms des morceaux/albums/artistes doivent être composés de caractères alphanumériques. Le CD-P650 ne peut pas correctement afficher les symboles ni les caractères à double octet (Japonais, Chinois, etc.).
- Le logo n'apparaît pas sur l'écran de l'iPod touch.

ATTENTION

- Ne débranchez pas le dispositif de stockage USB durant l'enregistrement.
Ne débranchez pas le cordon d'alimentation durant l'enregistrement.
Cela pourrait endommager les produits.

- Réglez le volume de la source audio externe à un niveau convenable avant d'enregistrer. Sinon, la qualité d'enregistrement sera mauvaise.

Note

- Les fichiers enregistrés sont sauvegardés dans le dossier AUDIO.
- Un nom est automatiquement assigné aux fichiers sous forme d'une séquence régulière du type "Audio001.MP3", "Audio002.MP3",
Par exemple :
S'il existe des fichiers "Audio004.MP3" et "Audio009.MP3" dans le dossier AUDIO et si vous faites un enregistrement, le nouveau fichier s'appellera "Audio010.MP3".
- Avant d'enregistrer, vérifiez la mémoire disponible sur le dispositif de stockage USB à l'aide de votre ordinateur.
Cet appareil ne permet pas de vérifier la mémoire encore disponible.
- Le nombre maximal de fichiers que peut gérer le CD-P650 est de 1999.
Si le dispositif de stockage USB contient plus de 1999 fichiers, le CD-P650 ne peut pas lire correctement les fichiers ni en enregistrer d'autres.
- Une piste enregistrée sur un dispositif de stockage USB est convertie en fichier MP3 ayant un débit binaire de 64 kb/s, 96 kb/s, 128 kb/s ou 192 kb/s.

Réglage du mode d'enregistrement

Vous pouvez régler le débit binaire et la vitesse d'enregistrement, et sélectionner le nombre de morceaux enregistrés (1 ou tous).

1 Appuyez répétitivement sur la touche CD/USB pour sélectionner "CD".

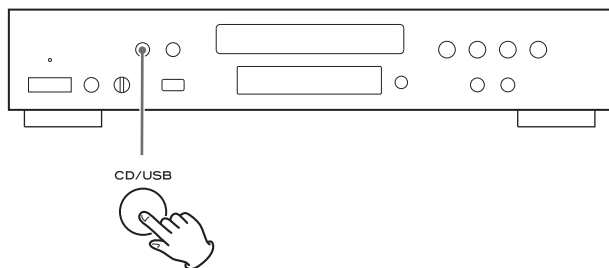

2 Maintenez enfoncée la touche RECORD plus de 2 secondes.

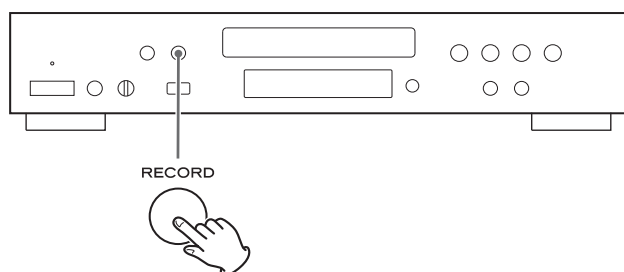

"REC SET: MP3 XXX" s'affiche.

Chaque fois que vous appuyez sur la touche RECORD, le mode change comme suit :

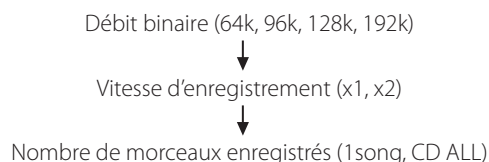

Débit binaire

Vous pouvez régler le débit binaire des fichiers MP3 pour l'enregistrement.

CD/Stop
REC SET: MP3 64K

Chaque fois que vous appuyez sur une touche de saut/recherche (I◀◀/▶▶I), le débit binaire change comme suit :

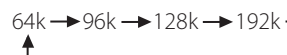

Vitesse d'enregistrement

Vous pouvez régler la vitesse d'enregistrement sur x1 ou x2.

CD/Stop
REC SET: CD X1



CD/Stop
REC SET: CD X2

Chaque fois que vous appuyez sur une touche de saut/recherche (I◀◀/▶▶I), la vitesse d'enregistrement alterne entre x1 et x2.

Nombre de morceaux enregistrés

Vous pouvez régler le nombre de morceaux enregistrés.

CD/Stop
REC SET: 1 song



CD/Stop
REC SET: CD ALL

Chaque fois que vous appuyez sur une touche de saut/recherche (I◀◀/▶▶I), le nombre de morceaux enregistrés alterne entre "1 song" (1 morceau) et "CD ALL" (tout le CD).

Enregistrement sur support USB

- 1 Réglez le nombre de morceaux enregistrés sur "1 song" ou sur "CD ALL".**

(Voir page 47)

- 2 Branchez le dispositif de stockage USB externe au port USB du CD-P650.**

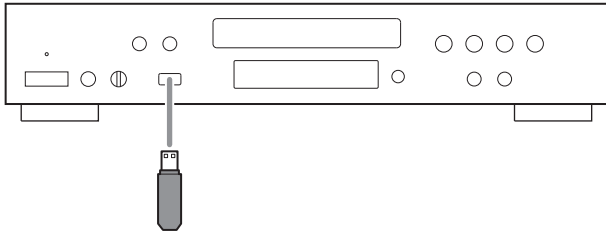

- 3 Appuyez répétitivement sur la touche CD/USB pour sélectionner "CD".**

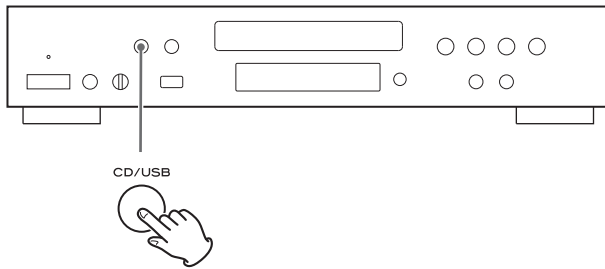

- 4 Ouvrez le tiroir de disque et placez-y le CD audio à enregistrer. Puis fermez le tiroir de disque.**

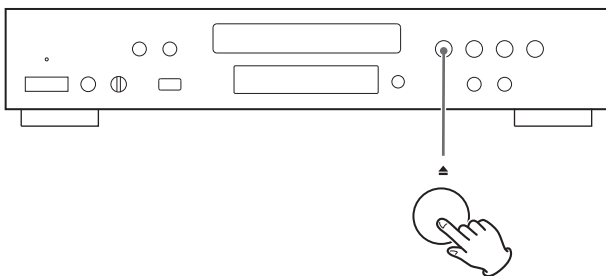

- 5 Si "1 song" a été sélectionné à l'étape 1, sélectionnez une piste avec les touches de saut/recherche (|◀◀/▶▶|).**

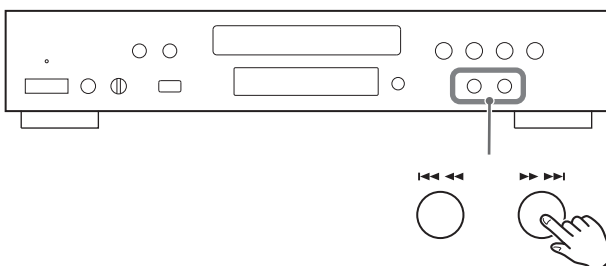

- 6 Appuyez sur la touche RECORD.**

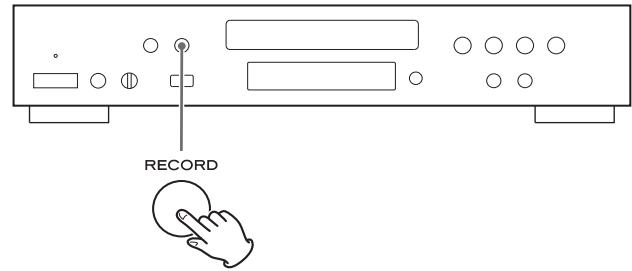

Selon le réglage choisi, le morceau sélectionné sera enregistré ou l'enregistrement démarrera au début du premier morceau du CD. L'enregistrement s'arrêtera automatiquement une fois terminée la lecture de cet unique morceau ou du dernier morceau du CD.

- Quand la vitesse d'enregistrement est réglée sur "x2", les sorties audio ne produisent pas de son.

Pour arrêter l'enregistrement

Appuyez sur la touche d'arrêt (■).

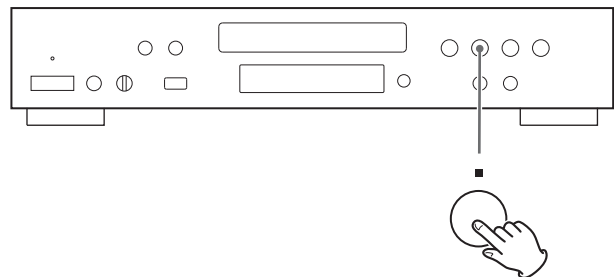

Suppression d'un fichier sur support USB

Vous pouvez supprimer un fichier sur le support USB.

- 1 En mode d'arrêt, appuyez sur les touches FOLDER (▼/▲) pour sélectionner un dossier.**

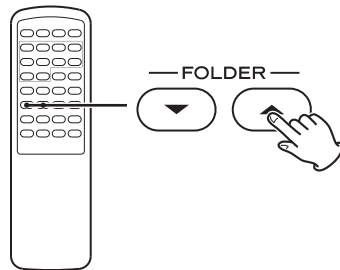

- 2 Appuyez sur la touche ENTER.**

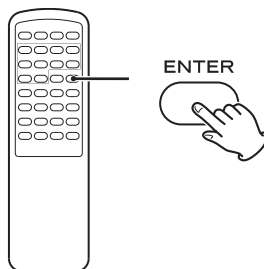

- 3 Appuyez sur les touches FILE (▼/▲) pour sélectionner le fichier que vous souhaitez supprimer du support USB.**

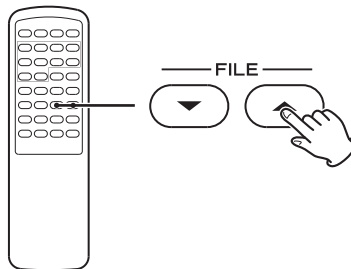

- 4 Maintenez enfoncée la touche CLEAR plus de 4 secondes.**

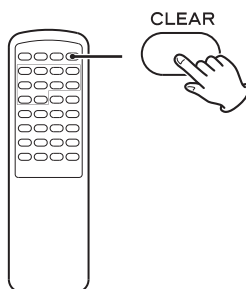

"Delete?" (supprimer ?) s'affiche.

- 5 Dans les 3 secondes, appuyez à nouveau sur la touche CLEAR.**

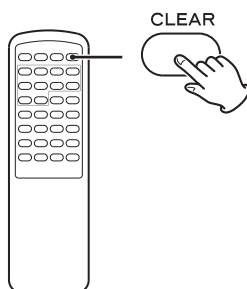

- Le mode de suppression sera annulé si vous n'appuyez pas sur la touche CLEAR dans les 3 secondes.

Rappel des réglages d'usine

Vous pouvez restaurer les réglages d'usine.

- 1 En mode de veille (standby), maintenez simultanément pressées les touches Pause (||) et STANDBY/ON durant plus de 3 secondes.**

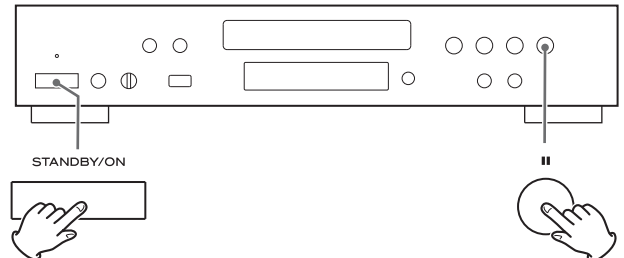

La version s'affichera.

- 2 Débranchez le cordon d'alimentation de la prise secteur.**
- 3 Attendez un moment et rebranchez le cordon d'alimentation à la prise secteur.**
- 4 Appuyez sur la touche STANDBY/ON pour allumer l'appareil.**

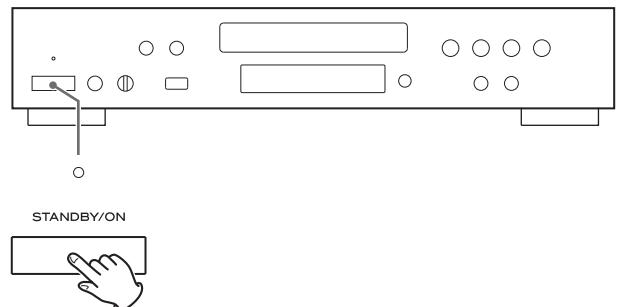

Tous les réglages retrouvent leur valeur de sortie d'usine.

En cas de problème avec l'appareil, prenez le temps de lire ce tableau et de voir si vous pouvez résoudre le problème tout seul avant de faire appel à votre revendeur ou au centre d'assistance TEAC.

Généralités

L'appareil ne s'allume pas

- ➔ Vérifiez que l'appareil est bien branché sur la prise secteur. Vérifiez que la source d'alimentation secteur n'est pas une prise équipée d'un interrupteur et si tel est le cas, vérifiez que l'interrupteur est bien sur ON. Vérifiez que la prise délivre bien du courant en branchant un autre appareil électrique, une lampe ou un ventilateur par exemple.

Pas de son

- ➔ Vérifiez le raccordement à l'amplificateur.
- ➔ Vérifiez le fonctionnement de l'amplificateur.

"Power protect" clignote à l'écran et le CD-P650 passe en mode de veille (standby).

- ➔ L'alimentation électrique est instable. Après un bref intervalle, appuyez sur la touche STANDBY/ON pour allumer l'appareil.

"Over current" clignote à l'écran.

- ➔ En mode USB, vous ne pouvez pas utiliser de dispositif de stockage USB ayant une consommation électrique supérieure à 500 mA. Débranchez le dispositif de stockage USB ou quittez le mode USB.

La télécommande ne fonctionne pas.

- ➔ Si les piles sont usées, changez-les.
- ➔ Utilisez la télécommande à une distance d'environ 5 m et dirigez-la vers la face avant de l'appareil.
- ➔ Enlevez tout objet pouvant faire obstacle entre la télécommande et l'appareil.
- ➔ Éteignez tout éclairage fluorescent à proximité de cet appareil.
- ➔ Réglez REMOTE CONTROL SELECTOR sur "SYSTEM", et reliez les prises REMOTE CONTROL de cet appareil et de l'A-R650 avec le cordon de connexion de télécommande si vous souhaitez commander l'appareil depuis la télécommande fournie avec l'A-R650.
- ➔ Quand vous utilisez la télécommande fournie avec le A-R650, appuyez sur la touche CD de la télécommande avant usage.

Lecteur de CD

La lecture ne fonctionne pas.

- ➔ Mettez un disque en place avec sa face imprimée vers le haut.
- ➔ Si le disque est sale, nettoyez la surface du disque.
- ➔ Un disque vierge a été mis en place. Mettez en place un disque préenregistré.
- ➔ En fonction du disque, etc., il peut ne pas être possible de reproduire un disque CD-R/RW. Essayez de nouveau avec un autre disque.
- ➔ Vous ne pouvez pas reproduire des disques CD-R/RW non finalisés. Finalisez le disque dans un enregistreur de CD et essayez de nouveau.

Le son saute.

- ➔ Placez l'appareil sur une surface stable pour éviter les vibrations et les chocs.
- ➔ Si le disque est sale, nettoyez la surface du disque.
- ➔ N'utilisez pas un disque rayé, endommagé ou gondolé.

Lecteur iPod

Pas de lecture.

- ➔ Retirez l'iPod du port USB, attendez quelques secondes et insérez-le de nouveau.
- ➔ Une mise à jour du logiciel peut résoudre le problème. Consultez le site Web Apple et téléchargez le dernier logiciel pour iPod.

Impossible de contrôler l'iPod.

- ➔ Assurez-vous que le commutateur HOLD de l'iPod n'est pas réglé sur HOLD.

MP3/WMA

Pas de son même quand on appuie sur la touche de lecture

(▶).

- ➔ Vérifiez s'il y a des fichiers MP3 ou WMA sur le support USB.
- ➔ Les formats de fichier non compatibles (par ex. MPEG 1 LAYER 2) ne peuvent pas être lus.

"No title", "No artist" et "No album" s'affichent.

- ➔ Il n'y a pas d'informations dans les balises ID3 du fichier musical. Modifiez les informations de titre, nom de l'artiste et album sur un ordinateur en utilisant un logiciel de création de fichiers MP3 ou WMA.

Des caractères inconnus s'affichent à l'écran.

- ➔ Cet appareil ne peut pas correctement afficher les symboles ni les caractères à double octet (Japonais, Chinois, etc.). Le nom des fichiers MP3 ou WMA doit être constitué de caractères alphanumériques.

Si vous ne parvenez pas à rétablir un fonctionnement normal, débranchez le cordon d'alimentation et rebranchez-le.

Entretien

Si la surface de l'unité est sale, essuyez-la avec un chiffon doux ou utilisez un savon liquide neutre dilué. Veillez à enlever toute trace de liquide. N'utilisez pas de diluant ou d'alcool car cela peut endommager la surface de l'appareil.

Caractéristiques techniques

Lecteur de CD

Capteur laser à semi-conducteur, 3 faisceaux
Filtre numérique suréchantillonnage 8 fois
Réponse en fréquence 20 Hz – 20 kHz, ± 2 dB

Distorsion harmonique totale..... moins de 0,005 % (1 kHz)
Rapport signal/bruit (S/B)..... plus de 100 dB (IHF-A)
Sortie analogique 2,0 Vrms (RCA)

Section USB

Lecture

Réponse en fréquence 20 Hz à 20 000 Hz (± 2 dB)
Rapport signal/bruit plus de 85 dB

Enregistrement

Réponse en fréquence 20 Hz à 15 000 Hz (± 2 dB)
Rapport signal/bruit plus de 85 dB

Générales

Alimentation électrique CA 230 V, 50 Hz (modèle Europe)
CA 120 V, 60 Hz (modèle Amérique du nord)
Consommation électrique..... 25 W
Dimensions (L x H x P) 435 x 85 x 285 mm
Poids (net)..... 4,0 kg
Température de fonctionnement..... +5° C – +35° C
Hygrométrie de fonctionnement 5% à 85% (sans condensation)
Température de stockage -20° C - +55° C

Accessoires fournis

Télécommande (RC-1270) x 1
Piles (AA) pour télécommande x 2
Câble RCA x 1
Cordon de connexion de télécommande x 1
Mode d'emploi (ce document) x 1
Carte de garantie x 1

- Conception et caractéristiques techniques sont sujettes à changements sans préavis.
- Le poids et les dimensions sont des valeurs approchées.
- Les illustrations peuvent légèrement différer des modèles de production.

Pour les consommateurs européens

Information pour les utilisateurs sur la collecte et l'enlèvement des équipements et piles usagés

Les symboles suivants sur les produits, emballages et/ou documents d'accompagnement signifient que les produits électriques et électroniques usagés ainsi que les piles usagées ne doivent pas être mélangés avec les déchets domestiques ordinaires. Pour un traitement, une récupération et un recyclage corrects des produits anciens et des piles usagées, veuillez les rapporter au point de collecte approprié, conformément à votre législation nationale et aux directives 2002/96/EC et 2006/66/EC.

En jetant correctement ces produits et piles, vous aiderez à sauvegarder des ressources précieuses et éviterez tout effet potentiellement négatif sur la santé humaine et sur l'environnement qui pourrait sinon découler d'une gestion inappropriée des déchets.

Pour plus d'informations sur la collecte et le recyclage de vos anciens appareils et batteries, veuillez contacter votre mairie, le service de traitement des ordures ou le magasin dans lequel vous avez acheté ces articles.

Informations sur la mise au rebut dans d'autres pays extérieurs à l'Union européenne

Ces symboles ne sont valables qu'en Union Européenne. Si vous désirez jeter ces articles, veuillez contacter l'administration locale ou votre revendeur et leur demander la méthode correcte d'enlèvement.

Note à propos du symbole (les deux exemples en bas à droite) :

Ce symbole peut être utilisé en combinaison avec un symbole chimique. Dans ce cas, il indique une conformité avec les impératifs définis par la directive sur le produit chimique en question.



Gracias por elegir TEAC. Lea este manual detenidamente para obtener el mejor rendimiento de esta unidad.

Antes de la utilización	52
Discos.....	53
MP3 y WMA.....	54
Compatibilidad con iPod	54
Conexiones	55
Identificación de las partes (unidad principal)	56
Mando a distancia.....	58
Funcionamiento básico	59
Escuchar un CD	60
Escuchar un dispositivo USB.....	61
Escuchar un iPod.....	62
Reproducción	62
Reproducción programada.....	65
Reproducción aleatoria.....	67
Reproducción repetida	68
Pantalla	69
Antes de grabar	70
Ajuste del modo de grabación.....	71
Grabar en un dispositivo USB.....	72
Borrar un archivo de un dispositivo USB	73
Restablecer los ajustes de fábrica	73
Solución de posibles fallos.....	74
Especificaciones.....	74

- No exponga este aparato a salpicaduras ni goteras.
- No coloque objetos que contengan líquidos, como ejemplo vasos, sobre el aparato.
- No instale este aparato en lugares reducidos tales como estanterías de librerías o similares.
- Este aparato libera corriente nominal no válida para el funcionamiento a través de la toma de corriente, aún cuando el interruptor de encendido y activación (POWER o STANDBY/ ON) no esté en la posición de encendido (ON).
- Este aparato debe situarse lo suficientemente cerca de una toma de electricidad como para poder alcanzar fácilmente el cable de corriente en cualquier momento.
- El enchufe que se conecta a la red es el dispositivo de desconexión, por lo que deberá permanecer siempre en perfecto estado de uso.
- Si el producto utiliza pilas (esto incluye las baterías incorporadas y los „packs“ de pilas) se evitará su exposición directa al sol, al fuego o a cualquier otra fuente de calor excesivo.
- Deberá llevar cuidado si utiliza auriculares con este producto, ya que una excesiva presión sonora (volumen) procedente de los mismos puede causar pérdidas de audición.

Lea esto antes de intentar ninguna operación.

- Dependiendo de las condiciones de las ondas eléctricas de las emisiones de televisión, pueden aparecer líneas en la pantalla del televisor si lo enciende mientras la unidad está encendida. Esto no es ningún fallo de la unidad ni del televisor. En este caso, apague la unidad.
- Dado que la unidad puede calentarse durante el funcionamiento, deje siempre espacio suficiente alrededor de la unidad para su ventilación.
- El voltaje de corriente suministrado a la unidad debe ser el mismo que el que figura impreso en el panel posterior. Si tiene alguna duda sobre esto, consulte a un electricista.
- Elija el emplazamiento de esta unidad cuidadosamente. Evite ponerla en exposición directa a la luz del sol o cerca de una fuente de calor. Evite también emplazamientos sujetos a vibraciones y polvo, calor, frío o humedad excesivos.
- No coloque la unidad encima de un amplificador/receptor.
- No abra la carcasa ya que podría ocasionar daños en los circuitos o descargas eléctricas. Si se introdujese cualquier objeto en la unidad, contacte con el distribuidor o el servicio técnico.
- Al desenchufar el cable de alimentación de la toma de corriente, tire siempre directamente de la clavija, nunca del propio cable.
- No limpie la unidad con disolventes químicos porque dañan el acabado. Use un paño limpio seco o ligeramente humedecido.
- Conserve este manual en un lugar seguro para futuras consultas.
- En este manual, las ilustraciones operativas se basan en el modelo para Europa.

NO MUEVA LA UNIDAD DURANTE LA REPRODUCCIÓN

Durante la reproducción, el disco gira a altas velocidades. NO levante ni mueva la unidad durante la reproducción. El disco podría resultar dañado.

TRASLADO DE LA UNIDAD

Si tiene que cambiar de sitio la unidad o embalarla para su traslado, no olvide extraer el disco y devolver la bandeja del disco a su posición original. A continuación, presione el interruptor de potencia para apagar la unidad y desconecte el cable de alimentación. Si traslada la unidad con el disco insertado, podrían ocasionarse daños en esta unidad.

Esta unidad puede reproducir los siguientes discos:

- CD-Audio convencionales con el logotipo COMPACT DISC DIGITAL AUDIO en la etiqueta.



- Discos CD-R y CD-RW correctamente finalizados
- CD-MP3/WMA

Observación:

- Dependiendo de la calidad del disco o del estado de la grabación, es posible que algunos CD-R y CD-RW no puedan reproducirse.
- Los discos protegidos contra copia y otros que no se ajustan al estándar de los CDs es posible que no se reproduzcan correctamente en esta unidad. Si usa tales discos en esta unidad, TEAC Corporation y sus filiales no asumen responsabilidades por las posibles consecuencias ni garantizan la calidad de la reproducción. Si tiene problemas con tales discos, póngase en contacto con sus fabricantes.
- Coloque el disco en la bandeja siempre con la cara de la etiqueta hacia arriba (los discos compactos sólo se graban y reproducen por una cara).
- Para extraer un disco de su estuche, presione en el centro de la caja, levante el disco y sosténgalo con cuidado por los bordes.



- Si se ensucia el disco, limpie la superficie en sentido radial (del orificio central hacia fuera) con un paño suave y seco.



- No utilice nunca productos químicos, como aerosoles para vinilo, líquidos o aerosoles antiestáticos, bencina, aguarrás o disolventes para limpiar los discos. Estos productos químicos ocasionarán daños irreparables en la superficie de plástico del disco.

- Los discos deberán devolverse a sus estuches después de usarlos. De lo contrario podrían ensuciarse o rayarse y provocar "saltos" del lector láser.
- No exponga los discos a la luz solar directa o a elevados niveles de temperatura o humedad durante períodos prolongados. La exposición prolongada a temperaturas elevadas deformará el disco.
- No reproduzca ningún disco que esté curvado, deformado o dañado. La reproducción de estos discos puede causar daños irreparables en los mecanismos de lectura.
- Los discos CD-R y CD-RW son más sensibles al calor y a los rayos ultravioleta que los CD normales. Es importante no guardarlos en lugares donde puedan quedar expuestos a la luz directa del sol y deberán mantenerse alejados de fuentes de calor como los radiadores o los aparatos eléctricos que desprendan calor.
- Se desaconseja el uso de discos CD-R y CD-RW imprimibles, ya que la cara de la etiqueta podría adherirse y dañar la unidad.
- No adhiera papeles ni láminas de protección a los discos, ni aplique ningún tipo de aerosol de revestimiento.
- Utilice un rotulador de punta blanda para escribir en el lado de la etiqueta. No emplee nunca bolígrafos ni lápices de punta dura, ya que podría dañar la cara grabada del disco.
- No utilice nunca estabilizadores. Los estabilizadores de CD existentes en el mercado producirán anomalías en su funcionamiento.
- No utilice discos de diseño irregular (octogonales, forma de corazón, tamaño tarjeta, etc.), ya que pueden dañar la unidad.

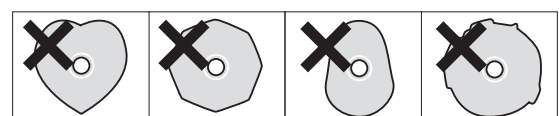

- Si tiene alguna duda sobre el cuidado y manipulación de un disco CD-R/CD-RW, lea las instrucciones facilitadas con el mismo o póngase directamente en contacto con el fabricante.

MP3 y WMA

- Esta unidad puede reproducir archivos MP3 grabados en diversos dispositivos de almacenamiento USB externos, tales como memorias flash USB, reproductores MP3 o discos duros externos. Los discos duros han de estar formateados FAT 16 ó FAT 32, pero no NTFS.
- Si hay más de 2000 archivos grabados en la memoria USB, la unidad puede no ser capaz de reproducirlos correctamente.
- Los nombres de los archivos MP3 o WMA deben ser caracteres alfanuméricos. Esta unidad no puede mostrar en pantalla símbolos o caracteres a tamaño completo o de doble byte (como los japoneses, chinos, etc.) correctamente. Asegúrese también de usar la extensión de archivo (".mp3" para archivos MP3, ".wma" para archivos WMA).
- Los archivos MP3 están en formato MPEG-1 Audio Layer 3, mono o estéreo. Esta unidad puede reproducir archivos MP3 con una frecuencia de muestreo de 44,1 kHz o 48 kHz y una velocidad de bits de 320 kbps o menos.
- Esta unidad puede reproducir archivos WMA con una frecuencia de muestreo de 44,1 kHz y una velocidad de bits de 192 kbps o menos.
WMA es la sigla en inglés de Windows Media Audio.
- El audio codificado a 128 kbps debe sonar cercano a la calidad estándar de un CD de audio. Aunque este reproductor puede reproducir canciones MP3 con una velocidad de transmisión menor, la calidad de sonido es manifiestamente peor a velocidades de transmisión inferiores.
- Número máximo de carpetas reproducibles: 99
- Número máximo de archivos reproducibles/grabables:
Disco: 999
USB: 1999

Dispositivos de almacenamiento USB

PRECAUCIÓN

Nunca apague la unidad ni desconecte un dispositivo de almacenamiento USB cuando se esté accediendo a él, por ejemplo durante la escritura, reproducción, grabación o borrado de archivos.

Si lo hace puede dañar el CD-P650 y el dispositivo de almacenamiento USB conectado.

Compatibilidad

- Utilice dispositivos de almacenamiento USB con un consumo inferior a 500mA.
- Algunos reproductores de memorias flash que se cargan desde un terminal USB no se pueden usar para reproducir.
- Esta unidad no puede copiar ni mover archivos.
- Formatos reproducibles: FAT12, FAT16, FAT32
- Los formatos NTFS, HFS y HFS+ no se pueden utilizar.
- Dependiendo de las condiciones de un dispositivo de almacenamiento USB concreto, esta unidad podría no reproducir los archivos en él contenidos o podrían producirse saltos en la reproducción.

Grabación

Esta unidad puede grabar sonido desde CDs en dispositivos de almacenamiento USB en formato MP3. Ver página 72 para más detalles.

Compatibilidad con iPod

Esta unidad puede conectarse y utilizarse con los siguientes modelos de iPod.

iPod (5ª generación)

iPod classic

iPod nano (1ª a 5ª generación)

iPod touch (1ª a 3ª generación)

- Los siguientes modelos no se pueden utilizar en modo directo de visualización de pantalla ("Direct mode") ni en modo de temporizador de reposo:

iPod (5ª generación),

iPod nano (1ª /2ª generación)

Consulte la página 70 para obtener información acerca del modo de visualización.

- Esta unidad no puede reproducir vídeo desde un iPod conectado.
- Para conectar el iPod utilice el cable USB proporcionado con el iPod.
- No es posible la reproducción si conecta un iPod shuffle a este puerto.

Software compatible con iPod

En caso de que su iPod no funcione con el CD-P650 o con el mando a distancia, la actualización del software puede resolver el problema.

Visite la página web de Apple y descargue el último software para iPod.

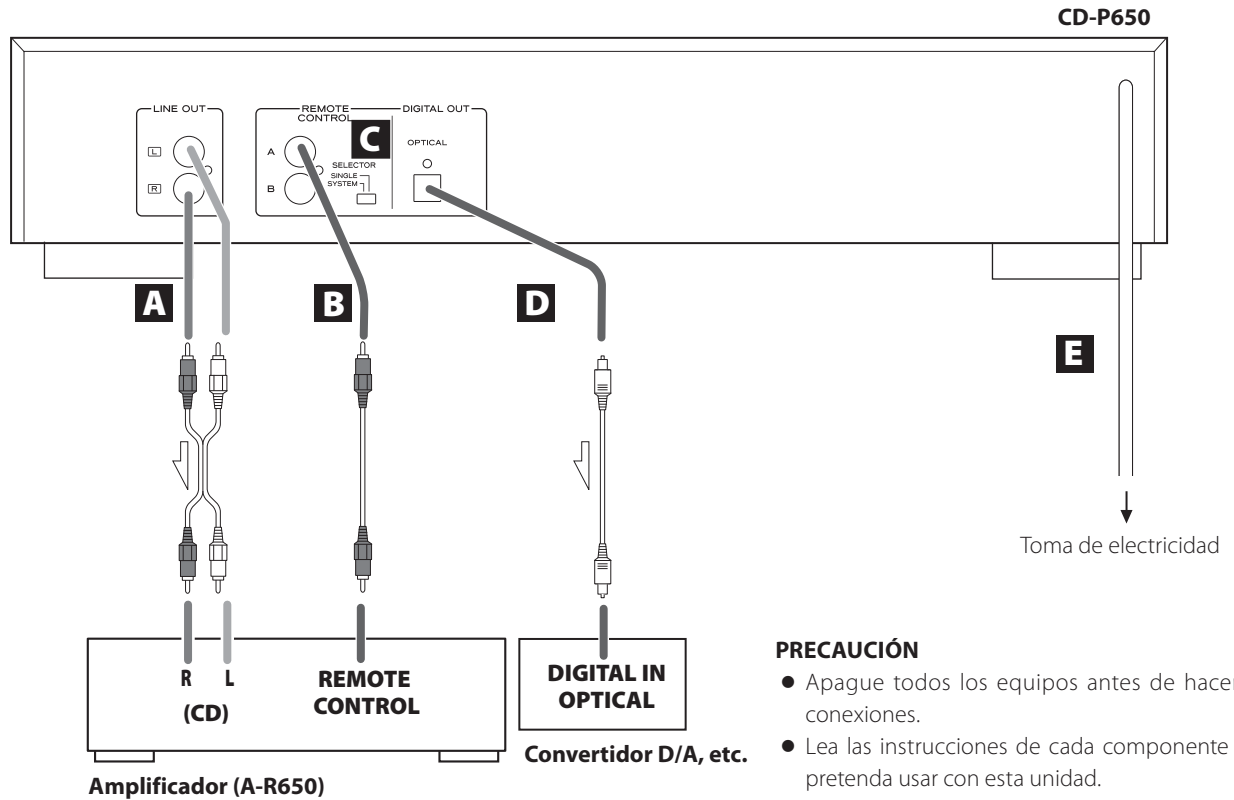

PRECAUCIÓN

- Apague todos los equipos antes de hacer las conexiones.
- Lea las instrucciones de cada componente que pretenda usar con esta unidad.

A Terminal LINE OUT

Este terminal transmite una señal de audio analógica de dos canales. Conecte este terminal en el terminal de CD del amplificador (A-R650) con un cable RCA.

Asegúrese de conectar:

Conector blanco → Toma blanca (L: canal izquierdo)

Conector rojo → Toma roja (R: canal derecho)

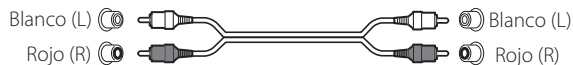

- Asegúrese de insertar firmemente cada conector. Para evitar zumbidos y ruidos, no junte los cables de interconexión de señal con el cable de alimentación (corriente) o los cables de los altavoces.

B Terminal REMOTE CONTROL

Si usted tiene un amplificador TEAC A-R650, dispone de las prácticas funciones de control del sistema:

- Cuando pulse PLAY, el selector de entrada del A-R650 cambiará automáticamente a "CD".
- Si enciende el A-R650 cuando el selector de entrada del A-R650 está puesto en "CD", la reproducción del CD comenzará automáticamente.

Conecte el terminal REMOTE CONTROL (A o B) a los terminales REMOTE CONTROL de los equipos A-R650 o T-H380, utilizando el cable de conexión de control remoto facilitado.

Usted puede usar los siguientes botones del mando a distancia suministrado con el TEAC A-R650:

CD (conmuta la función del CD-P650 entre "CD" y "USB")

Cuando la función es "CD":

PLAY/PAUSE (▶/⏸), STOP (■), ◀◀, ▶▶, REPEAT, SHUFFLE, TIME, botones numéricos (1 - 0)

Cuando la función es "USB" (también para reproducir un iPod):

PLAY/PAUSE (▶/⏸), STOP (■), ◀◀, ▶▶, REPEAT, SHUFFLE

C Interruptor SELECTOR

Si los terminales REMOTE CONTROL de esta unidad y del A-R650 están conectados con un cable de control remoto, seleccione "SYSTEM". Puede utilizar el mando a distancia suministrado con el A-R650 para poder realizar de manera práctica y cómoda las operaciones de control de sistema.

Cuando no utilice las operaciones del control del sistema, o no posea un A-R650, seleccione "SINGLE".

D Terminal DIGITAL OUT (óptico)

La señal de audio analógica de doble canal sale de este terminal. Conéctelo a la terminal de entrada digital de un dispositivo digital como una Convertidor D/A, etc. Utilice un cable digital óptico disponible en comercios.

E Cable de alimentación (corriente)

Una vez realizadas todas las conexiones restantes, conecte el cable de alimentación a una toma de electricidad.

- Asegúrese de conectar el cable de alimentación a una toma eléctrica que suministre la tensión adecuada.
- Al conectar o retirar el cable de alimentación, sosténgalo siempre por el enchufe.

Identificación de las partes (unidad principal)

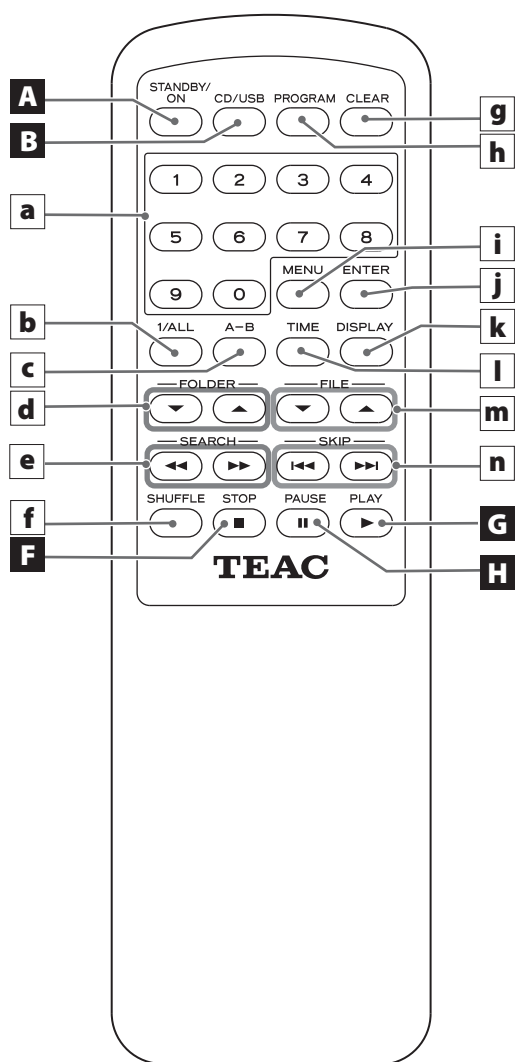
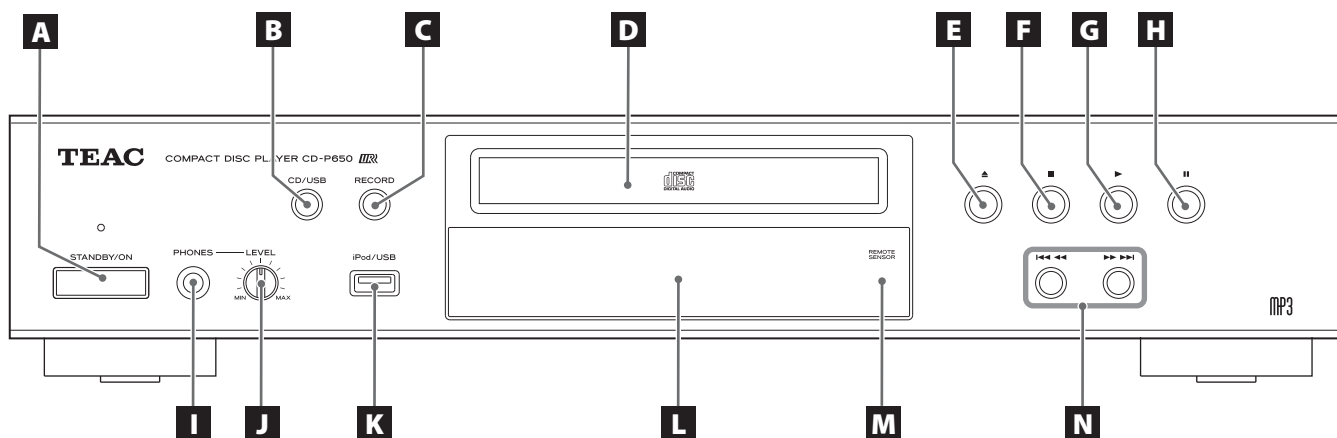

A STANDBY/ON

Use este botón para encender la unidad o para ponerla en modo de reposo (standby).

El indicador de reposo (standby) se ilumina en rojo cuando la unidad está en modo de reposo. Cuando la unidad está encendida, el indicador se apaga.

B USB/CD

Utilice este botón para seleccionar modo USB o modo CD.

C RECORD

Pulse este botón para empezar la grabación en un dispositivo de almacenamiento USB.

Mantenga pulsado este botón para entrar en el modo de ajuste de grabación.

D Bandeja de disco

E Apertura/cierre (▲)

Utilice este botón para abrir y cerrar la bandeja de disco.

F Parada (■)

Utilice este botón para detener la reproducción.

G Reproducción (▶)

Utilice este botón para dar comienzo a la reproducción.

H Pausa (⏸)

Utilice este botón para activar una pausa en la reproducción.

I PHONES (auriculares)

Para una escucha privada, conecte los auriculares a este conector y ajuste el volumen girando el mando VOLUME.

J Control giratorio LEVEL

Gire este control para ajustar el volumen de los auriculares.

K Puerto iPod/USB

Conecte aquí un iPod o un dispositivo de almacenamiento USB externo.

L Pantalla**M Sensor remoto**

Cuando use el mando a distancia, apúntelo hacia el sensor remoto.

N Salto/Búsqueda (◀◀/▶▶)

En el modo CD/USB, utilice estos botones para saltar pistas/archivos tanto durante la reproducción como en el modo de parada de CD o USB.

En el modo iPod, utilice estos botones para saltar canciones durante la reproducción o en el modo de pausa del iPod.

Durante la reproducción, mantenga pulsados estos botones para buscar una pista/archivo/canción.

Mando a distancia**a Botones numéricos**

Use estos botones para seleccionar un número de pista/archivo.

Por ejemplo, para seleccionar la pista/archivo número 25, pulse "2" primero y después "5".

Para seleccionar números inferiores a 10, pulse "0" y después el número. Como ejemplo, para seleccionar el número 5, pulse "0" y luego "5" (opcionalmente puede pulsar sólo el número "5" y esperar unos segundos).

b 1/ALL (1/TODO)

Utilice este botón para seleccionar el modo de repetición. (página 67)

c A-B

Utilice este botón para ajustar los puntos para la repetición A-B. (página 67)

d FOLDER (▲, ▼)

Utilice estos botones para seleccionar una carpeta de archivos MP3/WMA. (página 63)

e SEARCH (◀◀/▶▶)

Durante la reproducción, utilice estos botones para buscar una parte que desee escuchar (página 64).

f SHUFFLE

Utilice este botón para activar la reproducción aleatoria. (página 67)

g CLEAR

Utilice este botón para borrar un programa. (página 65)

h PROGRAM

Utilice este botón para seleccionar el modo de programa.

i MENU

Use este botón para volver al menú anterior del iPod. Este botón es el equivalente al botón MENU de un iPod (página 63).

j ENTER

Utilice este botón para confirmar la selección de una carpeta/archivo. (página 59)

k DISPLAY

Durante la reproducción de MP3/WMA, utilice este botón para cambiar la información visualizada. (página 69)

l TIME

Durante la reproducción, utilice este botón para cambiar la visualización del tiempo. (página 69)

m FILE (▼, ▲)

Utilice estos botones para seleccionar un archivo MP3/WMA. (página 45)

En el modo de iPod, utilice estos botones para seleccionar un apartado del MENU (página 63).

n SKIP (◀◀/▶▶)

Utilice estos botones para saltar pistas o archivos (página 64)

El mando a distancia que se suministra permite el control remoto de la unidad.

Cuando emplee el mando a distancia, apúntelo hacia el sensor de control remoto situado en el panel frontal de la unidad.

- Incluso cuando el mando a distancia se utilice dentro del rango de alcance efectivo, puede dar problemas de funcionamiento si hay obstáculos interpuestos entre el mando y la unidad.
- Si el mando a distancia se usa cerca de otros aparatos que generen rayos infrarrojos, o si se utilizan cerca de la unidad otros mandos que funcionen por infrarrojos, pueden producirse anomalías de funcionamiento en cualquiera de las unidades implicadas. Del mismo modo, es posible que los otros aparatos tampoco funcionen correctamente.

Instalación de las pilas

1. Quite la tapa del compartimento de las pilas.
2. Introduzca dos pilas de tipo "AAA" . Asegúrese de que las pilas se colocan con sus polos positivo "⊕" y negativo "⊖" correctamente.
3. Cierre la tapa.

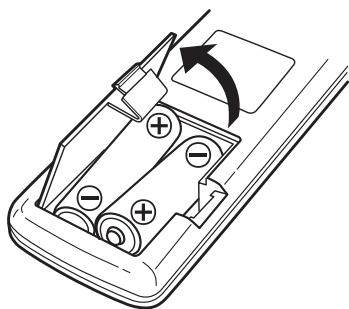

Cambio de las pilas

Si cada vez se acorta más la distancia entre el mando y la unidad principal requerida para el buen funcionamiento, las pilas están gastadas. En tal caso, cámbielas por unas nuevas.

- Para más información sobre la recogida de pilas usadas, por favor contacte con su ayuntamiento o con el punto de venta donde las compró.

Precauciones con respecto a las pilas

- Asegúrese de insertar las pilas con las polaridades positiva "⊕" y negativa "⊖" correctamente posicionadas.
- Utilice pilas del mismo tipo. Nunca mezcle pilas de diferentes tipos.
- Se pueden emplear pilas recargables y no recargables. Remítase a las precauciones consignadas en sus respectivas etiquetas.
- Cuando no se vaya a usar el mando a distancia durante mucho tiempo (más de un mes), quite las pilas del mando para evitar que se sulfaten.
- Si las pilas se sulfatan (rezuman líquido), limpie el compartimento de las pilas y sustitúyalas por unas nuevas.
- No utilice otras pilas que no sean las especificadas. No mezcle pilas nuevas con viejas ni tipos de pilas diferentes.
- No caliente ni desarme las pilas y nunca las tire al fuego ni al agua.
- No transporte ni almacene pilas junto a otros objetos metálicos. Las pilas pueden cortocircuitarse, rezumar o explotar.
- Nunca recargue pilas sin verificar que son de tipo recargable.

A Cómo encender y apagar la unidad

Pulse el botón STANDBY/ON para encender la unidad o ponerla en modo de reposo (standby).



El indicador "Standby/On" se apaga cuando la unidad está encendida.

El indicador "Standby/On" se ilumina en rojo cuando la unidad está en modo de reposo (standby).

- Si esta unidad y un A-R650 están conectados con el cable de control remoto en el momento de encender el equipo, la fuente que estuviese seleccionada por última vez empezará a reproducirse automáticamente.

B Cómo seleccionar CD o USB

Cada vez que se pulsa el botón CD/USB, se alterna entre modo CD y modo USB.

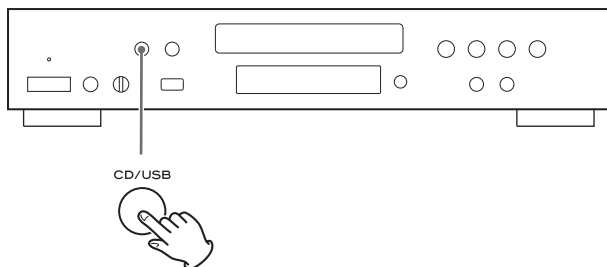

C Escucha por auriculares

Inserte el conector de los auriculares en la toma (salida) rotulada PHONES y ajuste el volumen.

- El sonido de los altavoces no se cortará.

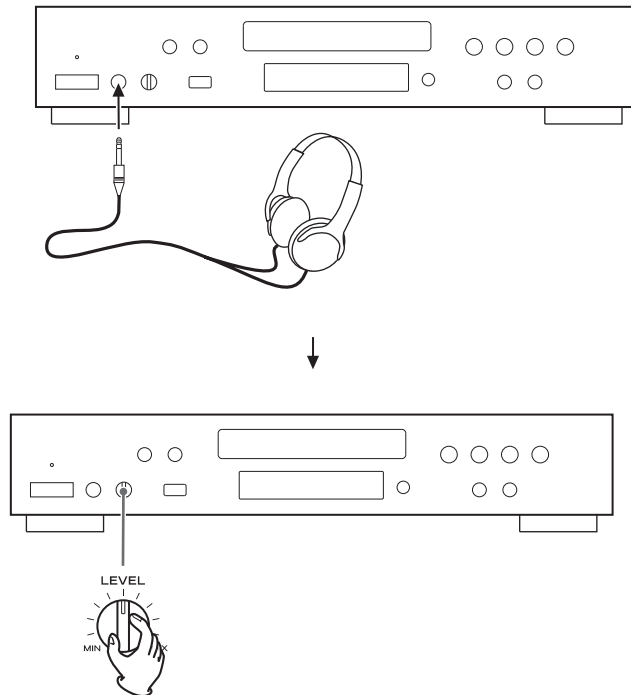

Escuchar un CD

1 Pulse el botón CD/USB para seleccionar "CD".

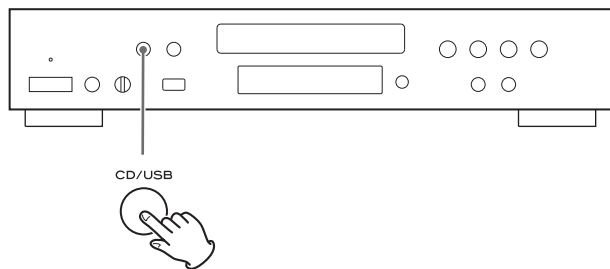

2 Pulse el botón de apertura/cierre (▲).

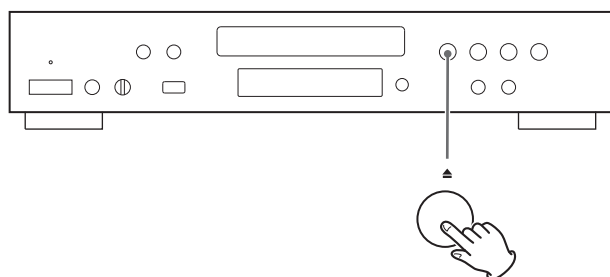

3 Deposite un disco en la bandeja con la cara de la etiqueta hacia arriba.

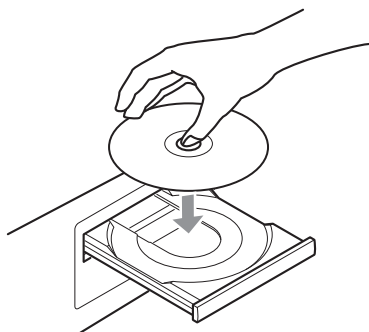

- El disco deberá quedar centrado en la bandeja. Si el disco no se inserta correctamente, la bandeja podría quedar bloqueada y no abrirse, por lo que conviene cargarlo debidamente centrado.
- No coloque nunca más de un disco en la bandeja.
- No pegue etiquetas ni adhesivos en el disco.
- No utilice discos con formas irregulares.

4 Pulse el botón de apertura/cierre (▲) para cerrar la bandeja.

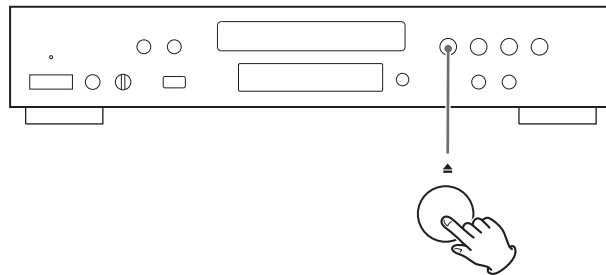

- Mantenga los dedos alejados de la bandeja móvil para evitar que queden atrapados.
- La unidad tarda algunos segundos en cargar un disco. Ningún botón funcionará durante la carga. Espere a que aparezca el número total de pistas/archivos y el tiempo total de reproducción del disco.

CD de audio

Se visualizan el número total de pistas y el tiempo total de reproducción del disco.

```
CD/Stop  
T016 72:00
```

Disco MP3/WMA

Se visualiza el número total de archivos del disco.

```
CD/Stop  
Total file 010
```

5 Pulse el botón de reproducción (▶) para iniciar la reproducción.

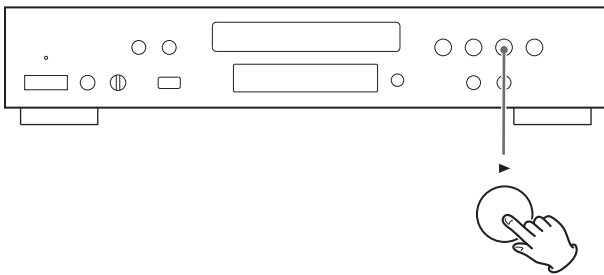

La reproducción del disco se inicia desde la primera pista/archivo.

CD de audio



número de pista actual tiempo transcurrido de la pista actual

Disco MP3/WMA



número del archivo actual

- Los archivos MP3/WMA grabados fuera de las carpetas se ponen automáticamente en la carpeta raíz ("ROOT"); la reproducción comienza con el primer archivo de la carpeta raíz ("ROOT").
- Si hay carpetas que no contienen archivos MP3/WMA, la unidad las saltará.
- Durante la reproducción de un archivo MP3/WMA, la información de "título_artista_álbum" aparecerá desplazándose en la pantalla.
- La unidad se detiene automáticamente cuando ha finalizado la reproducción de todas las pistas o archivos.
- Si carga un disco, y, a continuación, pulsa el botón de reproducción (▶) (o el botón SHUFFLE del mando a distancia) sin haber cerrado la bandeja para discos, ésta se cerrará y comenzará la reproducción.

Puede reproducir archivos MP3/WMA conectando diversos dispositivos de almacenamiento USB, como por ejemplo una memoria flash USB.

1 Pulse el botón CD/USB repetidamente para seleccionar "USB".

"Not connected" (no conectado) aparecerá en la pantalla si no hay ningún dispositivo USB conectado.

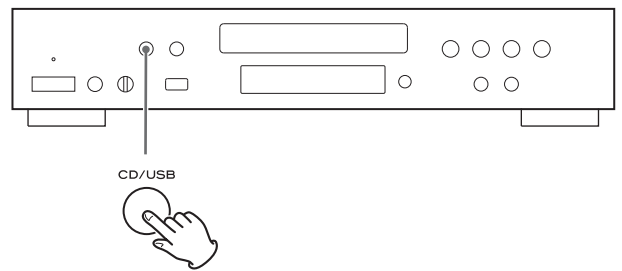

2 Conecte el dispositivo de almacenamiento externo USB a la unidad.

Cuando se conecta un disco duro a esta unidad, puede llevar varios minutos el que aparezca en pantalla el número de archivos.

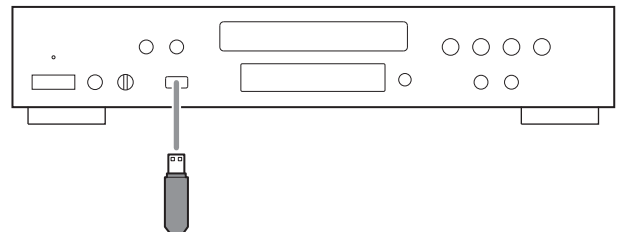

3 Pulse el botón de reproducción (▶).

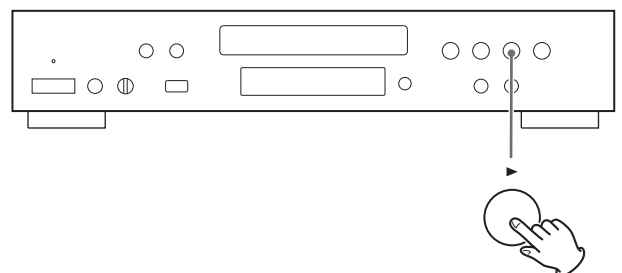

La reproducción comienza desde el primer archivo.

Escuchar un iPod

- 1 Pulse el botón CD/USB repetidamente para seleccionar "USB".

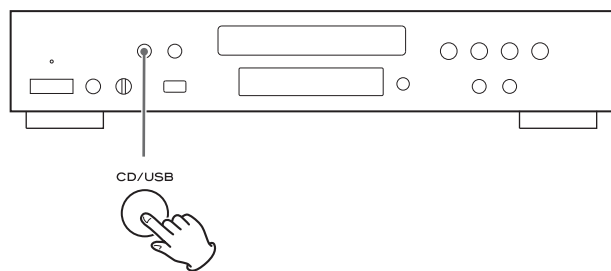

- 2 Conecte su iPod utilizando el cable USB suministrado con el iPod.

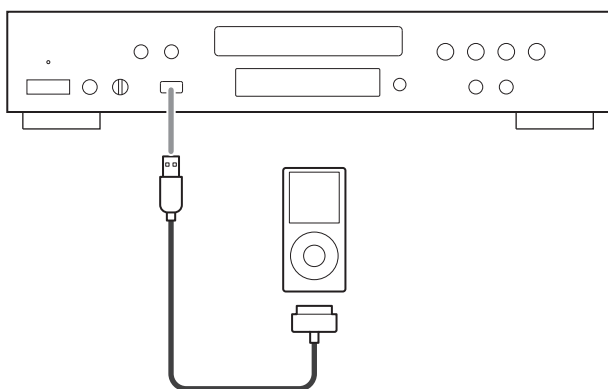

El iPod se encenderá automáticamente y comenzará la reproducción de la lista musical del mismo.

- Si el modo de pantalla está puesto en modo extendido ("Extended mode") (ver página 22), la reproducción no comenzará automáticamente.

Si se conecta el iPod y el CD-P650 está puesto en otra fuente de sonido, el iPod se enciende y entra en el modo de pausa.

- La batería del iPod se recarga en su totalidad cuando el iPod está conectado al CD-P650 y éste permanece encendido.
- Cuando el iPod está conectado al CD-P650, el conector de auriculares del iPod no puede emitir sonido. Si quiere escuchar el sonido a través de auriculares, conecte los auriculares a la salida PHONES del CD-P650.

Reproducción

CD USB

Reproducir a partir una pista o archivo seleccionado

- 1 Pulse los botones de salto/búsqueda (|<<< <<</>>> >>>|) para seleccionar una pista/archivo o utilice los botones numéricos para introducir el número de pista/archivo.

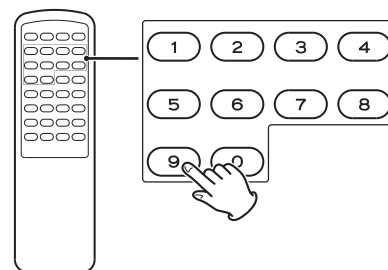
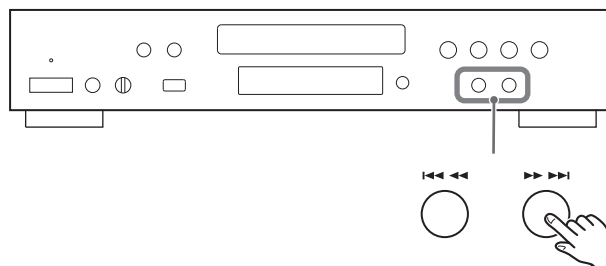

Por ejemplo, para seleccionar el número de pista/archivo 25, pulse "2" primero y después "5".

Para seleccionar números inferiores a 10, pulse "0" y después el número. Como ejemplo, para seleccionar el número 5, pulse "0" y luego "5" (opcionalmente puede pulsar sólo el número "5" y esperar unos segundos).

- 2 Pulse el botón de reproducción (▶).

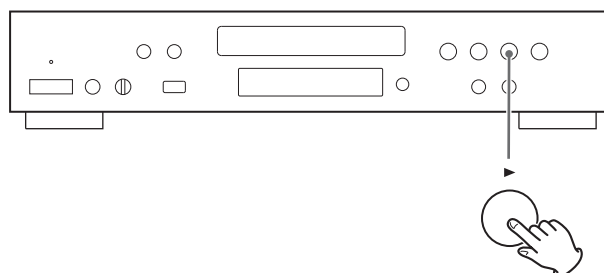

La reproducción empezará a partir de la pista/archivo seleccionado.

CD USB

Reproducir los archivos de una carpeta

Para mostrar el menú, puede seleccionar la pantalla del iPod o la pantalla del CD-P650.

- 1 Utilice los botones **FOLDER** (▼/▲) para seleccionar una carpeta.

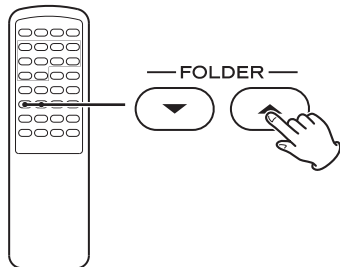

- 2 Pulse el botón **ENTER**.

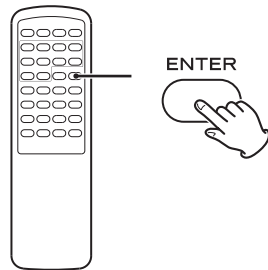

- 3 Si desea seleccionar un archivo, utilice los botones **FOLDER** (▼/▲).

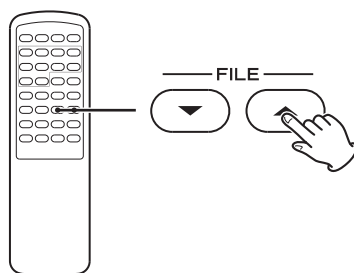

- Se pueden seleccionar los archivos de la carpeta seleccionada.

- 4 Pulse el botón **ENTER**.

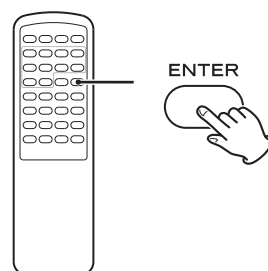

La reproducción se inicia desde el archivo seleccionado.

iPod

Volver al menú anterior

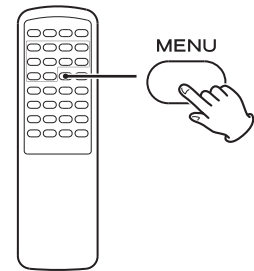

Pulse el botón **MENU** para volver al menú anterior. Este botón es equivalente al botón **MENU** de un iPod.

iPod

Seleccionar un apartado del menú

- 1 Use los botones **FILE** (▼/▲) para seleccionar un apartado del menú.

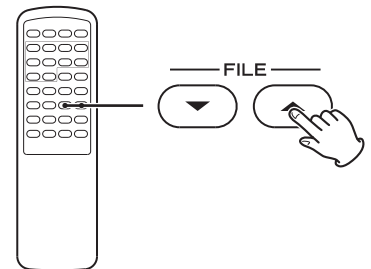

- 2 Pulse el botón **ENTER**.

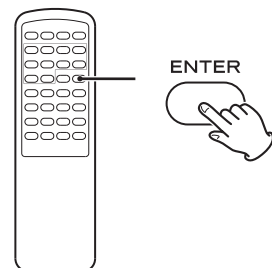

iPod

Poner el iPod en modo de reposo (solamente en el modo directo "Direct mode")

Mantenga pulsado el botón de reproducción (▶) durante más de 5 segundos.

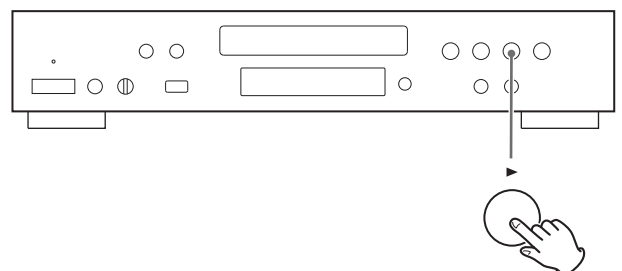

El iPod entra en modo de reposo.

Para cancelar el modo de reposo, pulse otra vez el botón de reproducción (▶).

CD USB iPod

Saltar a la pista/archivo siguiente o anterior

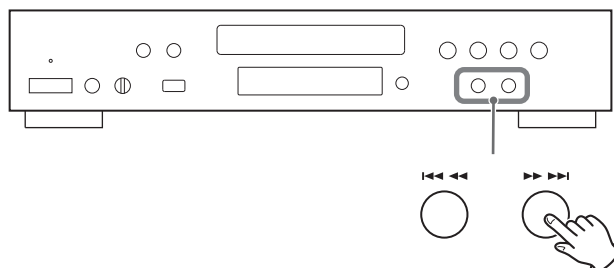

Durante la reproducción, pulse el botón de salto/búsqueda (I◀◀ ◀◀/▶▶ ▶▶I) de forma repetida hasta encontrar la pista/archivo deseado.

La pista/archivo que se ha seleccionado se reproducirá desde el comienzo.

En el mando a distancia, utilice los botones de salto SKIP (I◀◀/▶▶I).

En el modo de parada o de pausa, pulse los botones de salto/búsqueda (I◀◀ ◀◀/▶▶ ▶▶I) de forma repetida hasta encontrar la pista/archivo que desea escuchar. Pulse el botón de reproducción (▶) para iniciar la reproducción de la pista/archivo seleccionado.

- Cuando pulse el botón I◀◀ durante la reproducción, la pista/archivo que se está reproduciendo se reproducirá desde el principio. Para volver al comienzo de la pista/archivo anterior, pulse dos veces el botón I◀◀.
- Durante la reproducción programada, se reproducirá la pista/archivo siguiente o previa del programa.

CD USB iPod

Búscar una parte de una pista/archivo

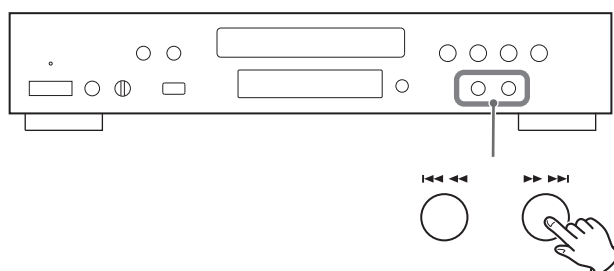

Durante la reproducción, mantenga pulsado uno de los botones de salto/búsqueda (I◀◀ ◀◀/▶▶ ▶▶I) y suéltelo cuando encuentre la parte que desee escuchar.

En el mando a distancia, utilice los botones de búsqueda SEARCH (◀◀/▶▶).

- En el modo USB, no se emite ningún sonido durante la búsqueda.
- La unidad se detiene cuando se alcanza el final de la última pista/archivo.

CD USB

Detener la reproducción

Pulse el botón parada (■) para detener la reproducción.

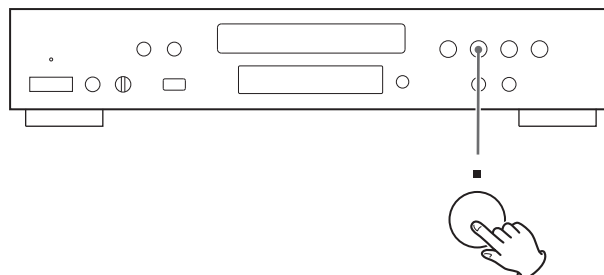

Para volver a iniciar la reproducción, pulse el botón de reproducción (▶).

La reproducción se inicia desde la primera pista/archivo.

CD USB iPod

Suspender la reproducción temporalmente (modo de pausa)

Pulse el botón de pausa (||) durante la reproducción.

La reproducción se detiene en la posición actual.

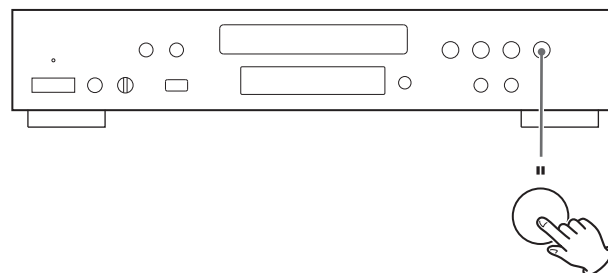

Para reanudar la reproducción, pulse el botón de reproducción (▶).

CD

Expulsar el disco

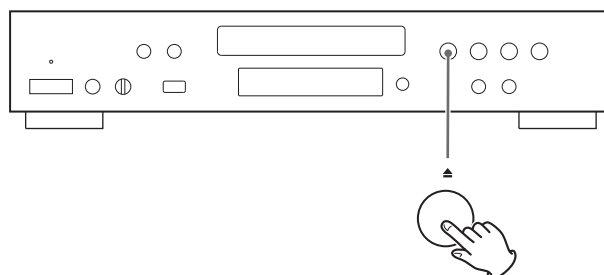

Cuando se pulsa el botón de apertura/cierre (▲), la reproducción se detiene y se abre la bandeja.

Una vez expulsado el disco, cierre la bandeja pulsando el botón de apertura/cierre (▲).

Reproducción programada

CD USB

Pueden programarse hasta 32 pistas/archivos en el orden deseado.

1 Pulse el botón PROGRAM estando en el modo de parada.

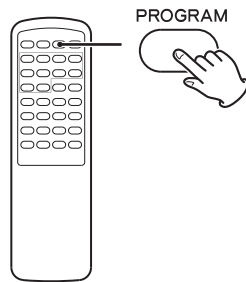

Cuando está seleccionado CD

```
P-00 T000
T016 72:00
```

Cuando está seleccionado USB

```
P00 T0000
Total File 0130
```

2 Utilice los botones de salto SKIP (◀◀ / ▶▶) para seleccionar una pista/archivo.

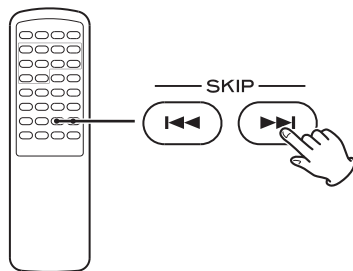

Cuando está seleccionado CD

```
P-01 T001
T016 72:00
```

Cuando está seleccionado USB

```
P01 T0001
Total File 0130
```

También puede usar los botones numéricos para seleccionar una pista/archivo.

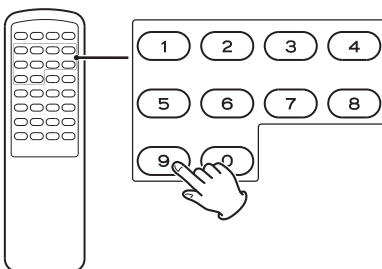

Cuando utilice los botones numéricos, simplemente introduzca el número de pista/archivo.

Una vez introducido, salte al paso **4**

Por ejemplo, para seleccionar el número de pista/archivo 25, pulse "2" primero y después "5".

Para seleccionar números inferiores a 10, pulse "0" y después el número. Como ejemplo, para seleccionar el número 5, pulse "0" y luego "5" (opcionalmente puede pulsar sólo el número "5" y esperar unos segundos).

3 Pulse el botón PROGRAM en los siguientes 5 segundos.

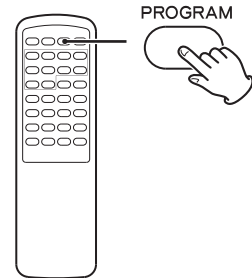

Cuando está seleccionado CD

```
P-01 T012
T016 72:00
```

Cuando está seleccionado USB

```
P01 T0012
Total File 0130
```

- Repita los pasos **2** y **3** para programar más pistas/archivos.
- Si se equivoca, pulse el botón CLEAR (borrar). Se borrará el último número de archivo programado.
- Pueden programarse hasta 32 pistas/archivos. Si intenta programar más de 32 pistas/archivos, en pantalla se muestra "P-FULL (el programa está lleno)" y no podrán programarse más pistas/archivos.

4 Una vez terminada la programación, pulse el botón de reproducción (▶) para comenzar la reproducción programada.

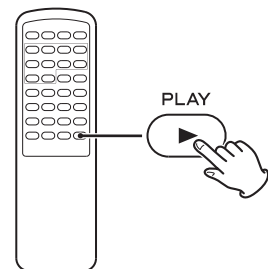

El modo de programación se cancela cuando finaliza la reproducción de todas las pistas/archivos programados o cuando se pulsa el botón de parada (■) o el botón STANDBY/ON.

- Si se desconecta la unidad de la corriente eléctrica, se borrará el contenido de la programación.

CD USB

Comprobar el orden programado

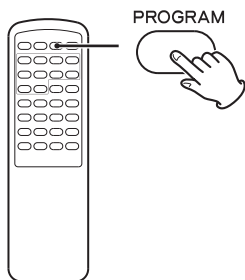

En el modo de parada, pulse el botón PROGRAM repetidamente. El número de pista/archivo y el número de programa se muestran en la pantalla.

CD USB

Cambiar o añadir una pista/archivo al programa

1 En el modo de parada, pulse el botón PROGRAM repetidas veces hasta que aparezca en la pantalla el número de programa correspondiente a la pista/archivo que desea cambiar.

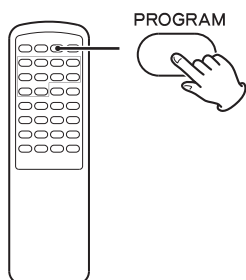

2 Seleccione una pista/archivo utilizando los botones de salto SKIP (I◀◀/▶▶I).

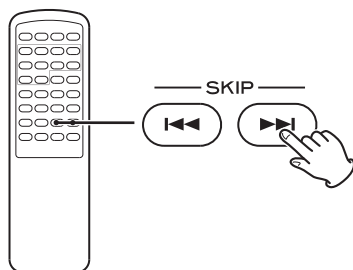

La pista/archivo anterior será reemplazado por el recién seleccionado.

Si desea añadir una pista/archivo al final del programa, pulse el botón PROGRAM repetidamente hasta que aparezca "P-END" brevemente en la pantalla. A continuación seleccione una pista/archivo con los botones de salto SKIP (I◀◀/▶▶I). La pista/archivo se añade al programa.

También puede utilizar los botones numéricos.

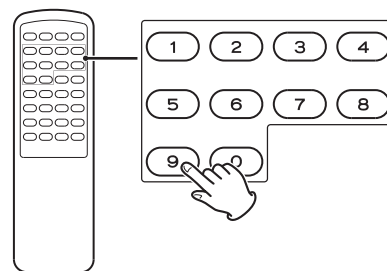

Por ejemplo, para seleccionar el número de pista/archivo 25, pulse "2" primero y después "5". Para seleccionar números inferiores a 10, pulse "0" y después el número. Como ejemplo, para seleccionar el número 5, pulse "0" y luego "5" (opcionalmente puede pulsar sólo el número "5" y esperar unos segundos).

3 Pulse el botón PROGRAM.

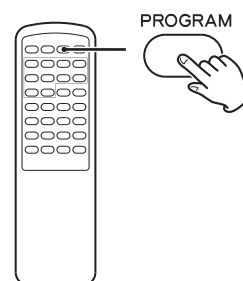

El programa habrá quedado sobrescrito.

CD USB

Borrar una pista/archivo del programa

1 En el modo de parada, pulse el botón PROGRAM repetidamente hasta que el número de la programación que se quiera borrar aparezca en pantalla.

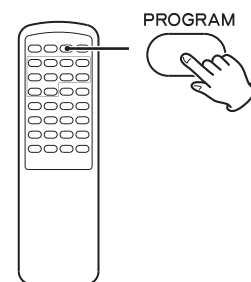

2 Pulse el botón CLEAR (borrar).

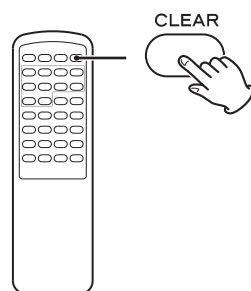

La pista/archivo seleccionado será borrado del programa.

CD USB

Borrar la programación

1 En el modo de parada, pulse el botón PROGRAM.

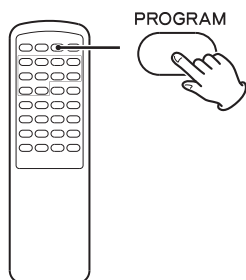

2 Mantenga pulsado el botón CLEAR (borrar) durante más de 4 segundos.

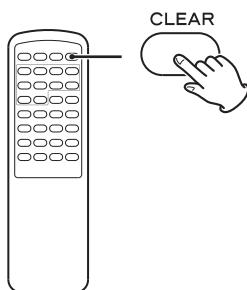

- En los siguientes casos, también se borrará el contenido programado:
 - Pulsando el botón STANDBY/ON
 - Abriendo la bandeja de disco
 - Desconectando el cable de corriente

Reproducción aleatoria

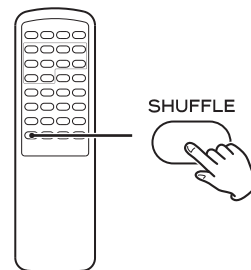

CD USB

Si se pulsa el botón SHUFFLE, se reproducirán al azar las pistas/archivos del disco o dispositivo USB.

Cuando está seleccionado CD

CD/Random
T003 00:07

Cuando está seleccionado USB

USB/Random
T0003 00:07 WMA

- Si pulsa el botón **▶▶** durante la reproducción aleatoria, la siguiente pista/archivo se seleccionará al azar y se reproducirá. Si pulsa el botón **◀◀**, la pista/archivo actual se reproducirá desde el principio. No puede volver a reproducirse una pista/archivo durante la reproducción aleatoria.
- Para cancelar la reproducción aleatoria, vuelva a pulsar el botón SHUFFLE.
- Para detener la reproducción aleatoria, vuelva a pulsar el botón de parada (■).

iPod

Durante la reproducción, pulse el botón SHUFFLE para cambiar el modo de reproducción aleatoria.

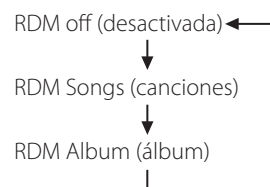

Cuando usted selecciona "RDM Songs", el iPod reproduce aleatoriamente las canciones de la lista que haya elegido para reproducir.

Cuando usted selecciona "RDM Album", el iPod reproduce las canciones de un álbum en orden y después selecciona aleatoriamente otro álbum de la lista y lo reproduce en orden.

CD USB iPod

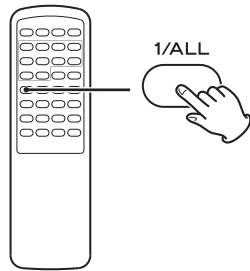

Cada vez que se pulsa el botón REPEAT 1/ALL el modo de reproducción repetida cambia como sigue:

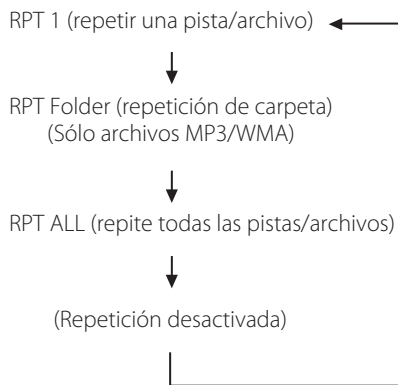

Repetir una pista/archivo (RPT 1)

La pista/archivo que se está reproduciendo en ese momento se reproducirá repetidamente. Si selecciona otra pista/archivo en el modo "RPT 1", se reproducirá repetidamente la pista/archivo seleccionado.

Si selecciona el modo "RPT 1" en el modo de parada y selecciona una pista/archivo, ésta se reproducirá repetidamente.

Repetir carpeta (RPT Folder) (archivos MP3/WMA solamente)

Todos los archivos de la carpeta se reproducirán repetidamente. Si selecciona otra carpeta en el modo "RPT Folder", se reproducirán de forma repetida los archivos de esa carpeta.

- No puede seleccionar el modo "RPT Folder" estando en modo de parada.

Repetir todo (RPT ALL)

Todos las pistas/archivos se reproducirán repetidamente.

- En el modo de programa, el contenido programado se reproduce repetidamente.
- Cuando se pulsa el botón de parada (■), el modo de repetición se cancela.

CD

Repetir una determinada sección (modo de repetición A-B)

1 Pulse el botón de reproducción (▶) para comenzar la reproducción.

2 Designe el punto en el que la reproducción deberá empezar (punto A) pulsando el botón A-B.

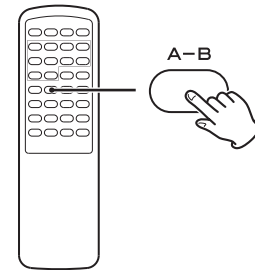

Se iluminarán los indicadores "REPEAT" y "A".

3 Pulse el botón A-B otra vez en el punto final (B).

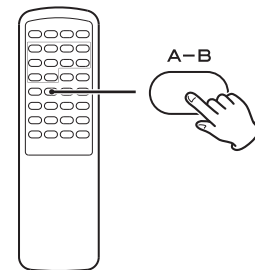

Se iluminarán los indicadores "REPEAT" y "A-B".

- Para cancelar la reproducción repetida y reanudar la reproducción normal, pulse el botón A-B.
- Es necesario que haya más de 3 segundos entre A y B.
- Si se pulsa uno de los siguientes botones, se cancelará el modo de repetición A-B:
STOP (■), SKIP (◀◀/▶▶), 1/ALL, A-B, SHUFFLE, OPEN/CLOSE (▲), STANDBY/ON

CD **USB**

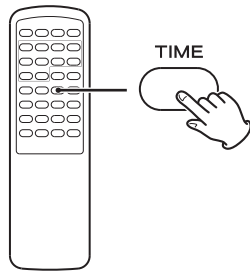

Durante la reproducción, pulse el botón DISPLAY de forma repetida para cambiar la información visualizada.

CD de audio, archivo MP3/WMA:

La visualización cambia como sigue:
 número de pista actual y tiempo transcurrido de la pista actual

CD/Play
 T003 00:42



número de pista actual y tiempo restante de la pista actual

CD/Play
 T003 -03:02



número de pista actual y tiempo restante del disco (sólo discos CD)

CD/Play
 T003 -69:02 TTL

CD **USB**

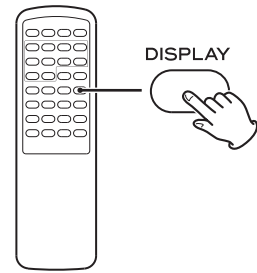

Durante la reproducción de archivos WMA/MP3, pulse el botón DISPLAY para que aparezca en movimiento la información en la pantalla.

Visualización predeterminada (en desplazamiento por la pantalla):

Título - nombre del artista - nombre del álbum

Cada vez que se pulsa el botón DISPLAY, la pantalla cambia como sigue:

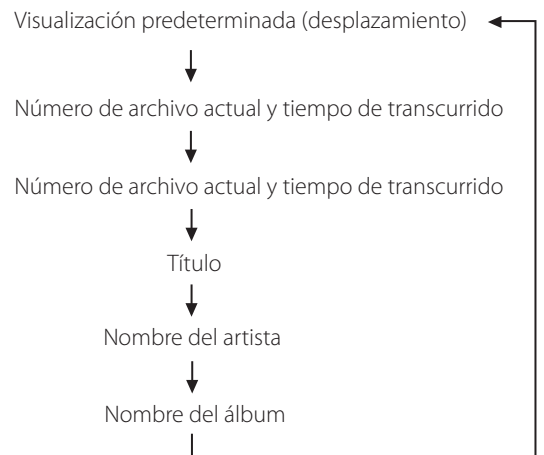

iPod

Cambiar el modo de pantalla

Para mostrar el menú, puede seleccionar la pantalla del iPod o la pantalla del CD-P650.

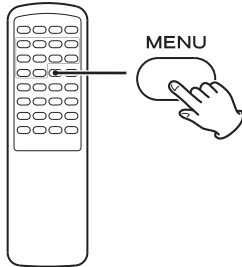

Con el iPod conectado, mantenga pulsado el botón MENU durante más de 4 segundos para seleccionar qué pantalla se va a utilizar.

Modo directo ("Direct Mode") (por defecto)

El iPod se puede controlar usando el menú de pantalla del iPod. La pantalla del CD-P650 muestra constantemente "Direct Mode".

Modo extendido ("Extended Mode")

El iPod solamente se puede controlar usando el CD-P650. El logo de TEAC aparece en la pantalla del iPod. La información de las canciones se visualiza en la pantalla del CD-P650.

- Los nombres de canciones/álbumes/artistas tienen que ser caracteres alfanuméricos. El CD-P650 no puede mostrar en pantalla símbolos o caracteres a tamaño completo o de doble byte (como los japoneses, chinos, etc.) correctamente.
- El logo no aparece en la pantalla del iPod touch.

PRECAUCIÓN

- No desconecte el dispositivo de almacenamiento USB durante la grabación.
No desconecte el cable de corriente durante la grabación.
Puede causar daño a los aparatos.
- Ajuste el volumen de la fuente de audio externa en un nivel adecuado antes de grabar. Si no, obtendrá una mala calidad de grabación.

Nota

- Los archivos grabados se guardan en la carpeta AUDIO.
- El NOMBRE DE ARCHIVO se fija automáticamente de manera secuencial como "Audio001.MP3", "Audio002.MP3",
Ejemplo:
Si existen los archivos "Audio004.MP3" y "Audio009.MP3" en la carpeta AUDIO y usted hace una grabación, el nuevo archivo se denominará "Audio010.MP3".
- Antes de grabar compruebe la capacidad disponible en el dispositivo de almacenamiento USB utilizando un PC.
No es posible comprobar la capacidad de memoria disponible con esta unidad.
- El número máximo de archivos que el CD-P650 puede manejar es de 1999.
Si en un dispositivo de almacenamiento USB hay almacenados más de 1999 archivos, el CD-P650 no puede reproducirlos correctamente ni grabar ningún archivo.
- Una pista grabada en un dispositivo de almacenamiento USB se convierte en un archivo MP3 a una velocidad de bits de 64kbit, 96kbit, 128kbit o 192kbit.

Ajuste del modo de grabación

Usted puede fijar la velocidad de bits y la velocidad de grabación y seleccionar el número de canciones grabadas (1 o todas).

1 Pulse el botón CD/USB repetidamente para seleccionar "CD".

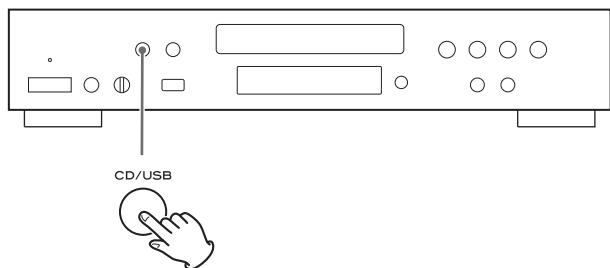

2 Mantenga pulsado el botón RECORD durante más de 2 segundos.

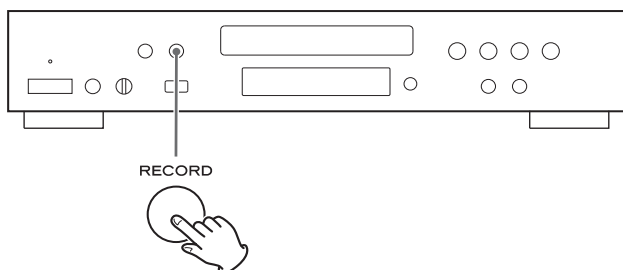

En la pantalla aparecerá "REC SET: MP3 XXX".

Cada vez que pulse el botón RECORD, el modo cambiará como sigue:

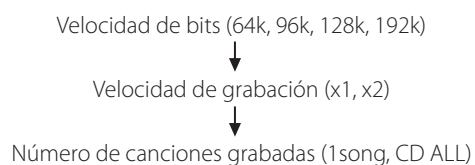

Velocidad de bits

Usted puede determinar la velocidad de bits de los archivos MP3 para la grabación.

CD/Stop
REC SET: MP3 64K

Cada vez que pulse el botón de salto/búsqueda (⏪ ⏩ / ⏴ ⏵), la velocidad de bits cambia como sigue:

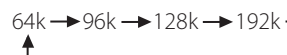

Velocidad de grabación:

Usted puede fijar la velocidad de grabación en x1 o x2.

CD/Stop
REC SET: CD X1



CD/Stop
REC SET: CD X2

Cada vez que pulse el botón de salto/búsqueda (⏪ ⏩ / ⏴ ⏵), la velocidad de grabación alternará entre x1 y x2.

Número de canciones grabadas

Usted puede determinar el número de canciones grabadas.

CD/Stop
REC SET: 1 song



CD/Stop
REC SET: CD ALL

Cada vez que pulse el botón de salto/búsqueda (⏪ ⏩ / ⏴ ⏵), el número de canciones grabadas alternará entre "1 song" (1 canción) y "CD ALL" (todo el CD)

Grabar en un dispositivo USB

1 Ajuste el número de canciones grabadas en "1 song" (1 canción) o "CD ALL" (todo el CD). (página 71)

2 Conecte el dispositivo de almacenamiento externo USB al puerto USB del CD-P650.

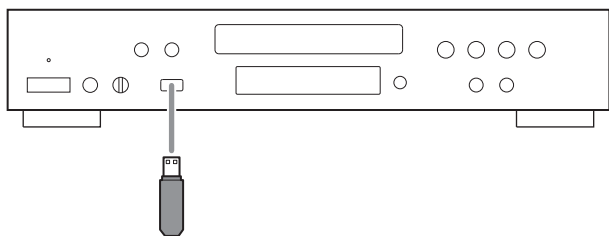

3 Pulse el botón CD/USB repetidamente para seleccionar "CD".

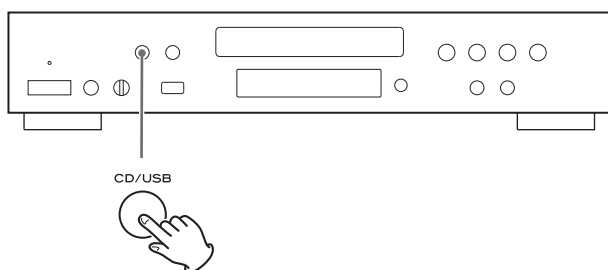

4 Abra la bandeja de disco y coloque el CD de audio que se va a grabar. Después cierre la bandeja de disco.

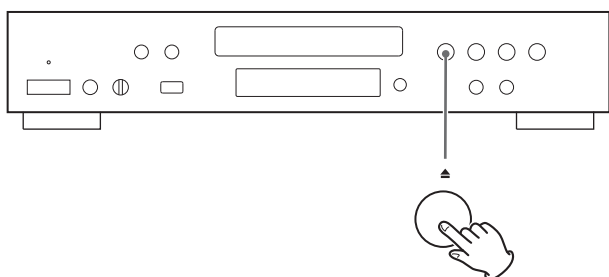

5 Si seleccionó "1 song" en el paso **1** seleccione una pista usando los botones de salto/búsqueda (◀◀ ▶▶).

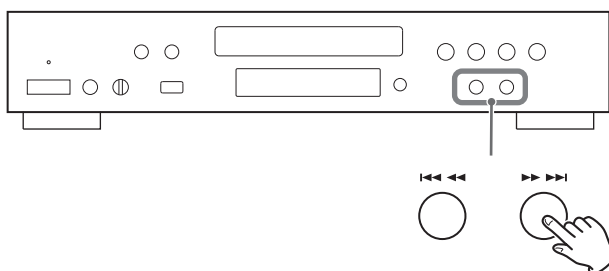

6 Pulse el botón RECORD.

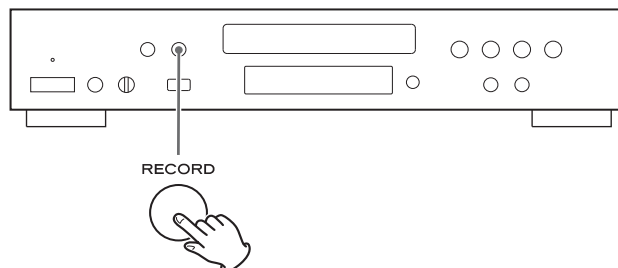

Dependiendo del ajuste seleccionado, o bien se grabará la canción seleccionada, o bien la grabación empezará desde el principio de la primera canción del CD.

La grabación se detendrá automáticamente cuando haya terminado la reproducción de la canción individual o de la última canción del CD.

- Cuando la velocidad de grabación es "x2", no llegará señal alguna a las salidas de audio.

Para detener la grabación

Pulse el botón de parada (■).

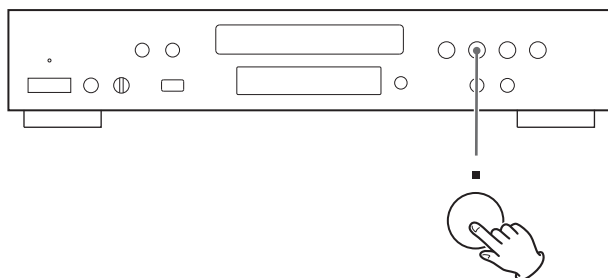

Borrar un archivo de un dispositivo USB

Puede borrar un archivo del dispositivo de almacenamiento USB externo.

- 1 En el modo de parada, use los botones FOLDER (▼/▲) para seleccionar una carpeta.

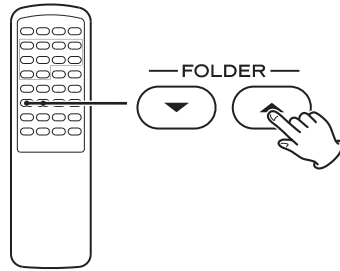

- 2 Pulse el botón ENTER.

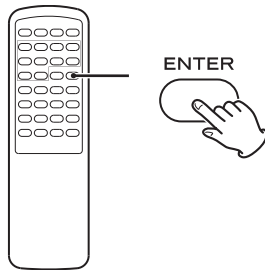

- 3 Use los botones FILE (▼/▲) para seleccionar el archivo que desea borrar del dispositivo USB.

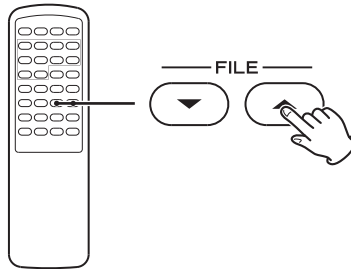

- 4 Mantenga pulsado el botón CLEAR durante más de 4 segundos.

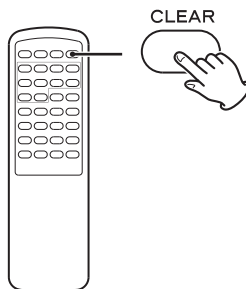

En la pantalla aparecerá "Delete?" (¿borrar?).

- 5 Pulse el botón CLEAR en los 3 segundos siguientes.

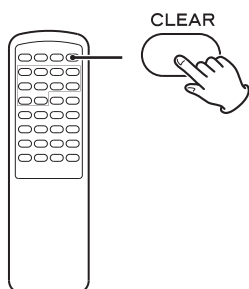

- La operación de borrado se cancelará si no pulsa el botón CLEAR en los 3 segundos siguientes

Restablecer los ajustes de fábrica

Usted puede restaurar los ajustes de fábrica.

- 1 Estando en el modo de reposo (standby), mantenga pulsado el botón de pausa (II) y el botón STANDBY/ON simultáneamente durante más de 3 segundos.

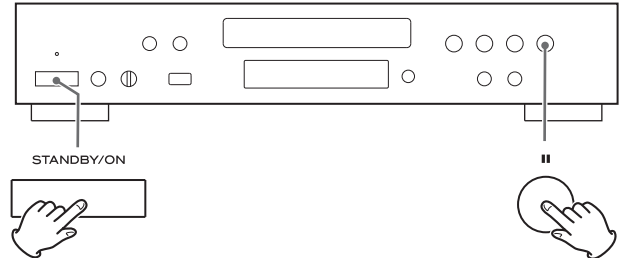

La versión aparecerá en la pantalla.

- 2 Desenchufe el cable de corriente de la toma eléctrica.
- 3 Espere un momento y vuelva a enchufar el cable de corriente a la toma de electricidad.
- 4 Pulse el botón STANDBY/ON para encender la unidad.

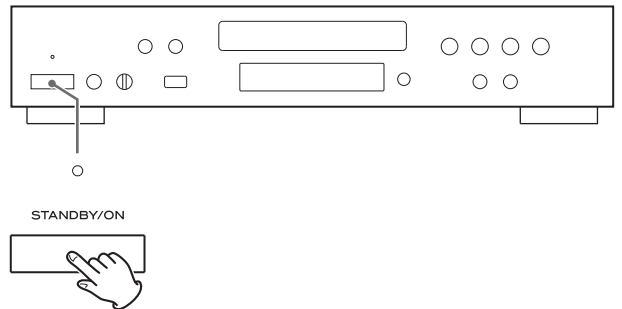

Todos los ajustes serán restablecidos a los ajustes de fábrica.

Si surge algún problema con la unidad, dedique unos instantes a revisar los siguientes puntos por si puede solucionar el problema sin necesidad de acudir al distribuidor o centro de servicio técnico TEAC.

General

No hay corriente.

- ➔ Verifique la conexión con la toma de corriente eléctrica. Compruebe que la toma no es una toma con interruptor y que, si lo es, el interruptor no está activado. Compruebe que llega corriente en la toma de electricidad conectando otro aparato, como por ejemplo una lámpara o un ventilador.

No hay sonido

- ➔ Compruebe la conexión del amplificador.
- ➔ Compruebe que el amplificador funcione correctamente.

“Power protect” (protección eléctrica) parpadea en la pantalla y el CD-P650 entra en el modo de reposo (standby).

- ➔ La corriente eléctrica es inestable. Después de un breve intervalo, pulse el botón STANDBY/ON para encender la unidad.

“Over current” (sobrecarga de corriente) parpadea en la pantalla.

- ➔ No se puede usar un dispositivo de almacenamiento USB con un consumo de corriente de más de 500mA excepto cuando está seleccionado el modo USB. Desconecte el dispositivo de almacenamiento USB o cambie a modo USB.

El control remoto no funciona.

- ➔ Si las pilas están gastadas, cámbielas.
- ➔ Emplee el mando a distancia dentro del rango de alcance (5 m) y apunte al panel frontal.
- ➔ Retire los obstáculos situados entre el control remoto y el equipo.
- ➔ Si hay una luz fluorescente cerca del equipo, apáguela.
- ➔ Si desea usar el mando a distancia suministrado con el A-R650, ponga el selector REMOTE CONTROL en “SYSTEM”, y conecte las tomas REMOTE CONTROL de esta unidad y del A-R650 con el cable de conexión de control remoto.
- ➔ Cuando utilice el mando a distancia suministrado con el AH380, pulse el botón CD del mando a distancia antes de la operación.

Reproductor de CD

No se inicia la reproducción.

- ➔ Inserte el disco con la cara grabada hacia arriba.
- ➔ Si el disco está sucio, limpie su superficie.
- ➔ Puede haber insertado un disco vacío. Pruebe con uno pregrabado.
- ➔ Dependiendo del formato o condiciones del disco, etc., quizá no sea posible reproducir discos CD-R/RW. Vuelva a intentarlo con otro disco.
- ➔ No se pueden reproducir discos CD-R/RW que no hayan sido finalizados. Finalice el disco en una grabadora de CD e inténtelo de nuevo.

Hay saltos en la reproducción del sonido.

- ➔ Coloque la unidad sobre una superficie estable, sin riesgos de vibraciones o impactos.
- ➔ Si el disco está sucio, limpie su superficie.
- ➔ No utilice discos rayados, dañados o deformados.

Reproductor de iPod

No reproduce.

- ➔ Quite el iPod del conector USB, espere unos segundos y conéctelo de nuevo.
- ➔ La actualización del software puede resolver el problema. Visite la web de Apple y descargue el último software para iPod.

No se puede manejar el iPod.

- ➔ Asegúrese de que el interruptor HOLD del iPod no está puesto en la posición “HOLD”.

MP3/WMA

No hay sonido incluso aunque está pulsado el botón de reproducción (▶).

- ➔ Compruebe que hay archivos MP3 o WMA en el dispositivo USB.
- ➔ Está intentando reproducir formatos de archivo no reproducibles (por ejemplo archivos MPEG 1 LAYER 2).

“No title”, “No artist” y “No album” aparecen en la pantalla.

- ➔ No hay información de etiqueta ID3 para el archivo de música. Edite la información de título, artista y álbum de la canción en un PC utilizando una aplicación de creación de archivos MP3 o WMA.

En la pantalla aparecen algunos caracteres desconocidos.

- ➔ Esta unidad no puede mostrar en pantalla símbolos o caracteres a tamaño completo o de doble byte (como los japoneses, chinos, etc.) correctamente. Los nombres de los archivos MP3 o WMA deben ser caracteres alfanuméricos.

Si no se puede recobrar el funcionamiento normal, desenchufe el cable de corriente de la toma eléctrica y vuelva a enchufarlo.

Mantenimiento

Si la superficie de la unidad se ensucia, límpiela con un paño suave o utilice un líquido limpiador neutro diluido. Asegúrese de que no quedan restos de fluido después de la limpieza. No utilice disolvente, bencina o alcohol ya que pueden dañar la superficie de la unidad.

Especificaciones

Reproductor de CD

Lector láser semiconductor de 3 haces
Filtro digital Sobremuestreo óctuple (8 veces)
Repuesta de frecuencias 20 Hz – 20 kHz \pm 2 dB

Distorsión armónica total Inferior a 0,03 % (1 kHz)
Relación señal/ruido (S/N) Superior a 83 dB (IHF-A)
Salida analógica 2,0 Vrms (RCA)

Sección USB

Reproducción

Respuesta de frecuencias de 20 Hz a 20,000 Hz (\pm 2 dB)
Relación señal/ruido más de 85 dB

Grabación

Respuesta de frecuencias de 20 Hz a 15,000 Hz (\pm 2 dB)
Relación señal/ruido más de 85 dB

General

Requerimientos de alimentación AC 230 V, 50 Hz (mod. Europa)
AC 120 V, 60 Hz (modelo U.S.A./Canadá)

Consumo de corriente 25 W
Dimensiones (ancho x alto x profundo) 435 x 85 x 285 mm
Peso (neto) 4,0 kg
Temperatura de funcionamiento +5° C – +35° C
Humedad de funcionamiento 5% a 85% (sin condensación)
Temperatura de almacenamiento –20° C – +55° C

Accesorios incluidos

Mando a distancia (RC-1270) x 1
Pilas (AA) para el mando a distancia x 2
Cable RCA x 1
Cable de conexión para control remoto x 1
Manual del usuario (este documento) x 1
Tarjeta de garantía x 1

- El diseño y las especificaciones están sujetas a cambios sin previo aviso.
- El peso y las dimensiones son aproximados.
- Las ilustraciones pueden diferir ligeramente de los modelos de producción.

Para consumidores europeos

Información para consumidores sobre recogida y eliminación de equipos viejos y pilas usadas

Estos símbolos en los productos, embalajes y/o documentos que los acompañan significan que los productos eléctricos y electrónicos y las pilas no deben mezclarse con la basura doméstica. Para que los productos viejos y las pilas usadas reciban un tratamiento de recuperación y reciclaje adecuado, por favor llévelos a los puntos de recogida pertinentes, de acuerdo con la legislación de su país y de las Directivas Europeas 2002/96/EC y 2006/66/EC.

Deshaciéndose correctamente de estos productos y de las pilas, usted contribuye a conservar recursos valiosos y a prevenir cualquier efecto negativo potencial sobre la salud humana y el medioambiente que podrían derivarse de una gestión incorrecta de estos residuos.

Para más información sobre la recogida y el reciclaje de productos viejos y pilas usadas, por favor contacte con su ayuntamiento, con el servicio local de recogida de basuras o con el punto de venta donde los adquirió.

Información sobre cómo deshacerse de estos productos en otros países fuera de la Unión Europea

Estos símbolos solamente son válidos en la Unión Europea. Si desea deshacerse de estos productos, por favor contacte con las autoridades locales o con su distribuidor e infórmese del método adecuado para ello.

Nota para el símbolo de las pilas (los 2 ejemplos de símbolos abajo a la derecha):

Este símbolo podría utilizarse junto a un símbolo químico. En tal caso cumple con lo dispuesto por la Directiva para cuando hay elementos químicos involucrados.



Danke, dass Sie sich für ein Produkt aus dem Hause TEAC entschieden haben. Lesen Sie diese Bedienungsanleitung bitte aufmerksam durch, so dass Sie die Leistung des CD-P650 in vollem Umfang nutzen können.

Vor der ersten Inbetriebnahme	76
Discs	77
MP3 und WMA	78
iPod-Kompatibilität	78
Anschlüsse	79
Bedienelemente und deren Funktion	80
Die Fernbedienung	82
Grundlegende Bedienung	83
CD-Wiedergabe	84
USB-Wiedergabe	85
Dateien eines iPod wiedergeben	86
Allgemeine Wiedergabe	86
Wiedergabe einer programmierten Titelfolge	89
Wiedergabe in zufälliger Reihenfolge (Shuffle)	91
Wiedergabewiederholung	92
Das Display	93
Vor der Aufnahme	94
Einstellen des Aufnahmemodus	95
Aufzeichnen auf USB-Speichermedien	96
Dateien von USB-Speichermedien löschen	97
Wiederherstellen der Werkseinstellungen	97
Hilfe bei Funktionsstörungen	98
Technische Daten	99

- Vermeiden Sie Aufstellungsorte, an denen der CD-Player Tropf- oder Spritzwasser ausgesetzt ist.
- Platzieren Sie keine mit Flüssigkeiten gefüllten Objekte, wie etwa Vasen, auf dem CD-P650.
- Installieren Sie den CD-Player nicht in geschlossenen Möbeln, wie etwa einem Bücherschrank oder einem geschlossenen Regalsystem.
- Der CD-P650 bezieht auch im Bereitschaftsmodus – der POWER-Schalter befindet sich in der Stellung „Standby“ – geringen Ruhestrom aus dem Stromnetz.
- Platzieren Sie den CD-P650 so, dass die Wandsteckdose, an der Sie den CD-Player angeschlossen haben, jederzeit leicht zugänglich ist.
- Achten Sie darauf, dass Netzstecker und -kabel stets in einwandfreiem Zustand sind.
- Die Batterien (das Akkupack oder die eingesetzten Batterien) dürfen nicht großer Hitze ausgesetzt sein, etwa direkter Sonne, einem Feuer, usw.
- Zu hoher Schalldruck von Ohr- oder Kopfhörern kann zu Hörschäden oder -verlust führen.

Beachten Sie vor Inbetriebnahme des CD-P650 bitte folgende Hinweise:

- Bei eingeschaltetem CD-P650 können, nach dem Einschalten eines Fernsehempfängers, unerwünschte Linien im Fernsehbild erscheinen. Hierbei handelt es sich nicht um Fehlfunktionen des Fernsehgeräts oder des CD-P650, sondern um Interferenzen, die unter bestimmten Umständen auftreten können. Falls dieser Effekt auftritt, vergrößern Sie den Abstand zwischen CD-Player und Fernsehgerät oder schalten Sie eines der Geräte aus.
- Achten Sie auf ausreichenden Belüftungsabstand, da sich der CD-Player während des Betriebs erwärmen kann.
- Die Spannung, an der der CD-P650 betrieben wird, sollte den Angaben auf der Geräterückseite entsprechen. Falls Sie diesbezüglich Zweifel haben, kontaktieren Sie bitte einen Elektrofachmann.
- Achten Sie beim Aufstellen des CD-P650 darauf, dass er nicht direkter Sonneneinstrahlung oder anderen Wärmequellen ausgesetzt ist. Vermeiden Sie Betriebsorte, an denen der CD-Player Erschütterungen, hoher Staubeinwirkung, extremer Hitze, Kälte oder Feuchtigkeit ausgesetzt ist.
- Stellen Sie den CD-P650 nicht auf einen Verstärker (Endstufe)/ Receiver.
- Öffnen Sie nicht das Gehäuse, da dies zu Schäden an der Elektronik oder zu Stromschlag führen kann. Falls ein Fremdkörper ins Geräteinnere eingedrungen ist, kontaktieren Sie Ihren Fachhändler oder ein autorisiertes Servicecenter.
- Achten Sie beim Ziehen des Netzsteckers darauf, dass Sie stets am Stecker ziehen und niemals am Kabel.
- Versuchen Sie nicht, den CD-P650 mittels chemischer Lösungsmittel zu reinigen, da dies Schäden an der Gehäuseoberfläche verursachen kann. Verwenden Sie ein sauberes, trockenes Tuch.
- Bewahren Sie diese Bedienungsanleitung an einem sicheren Ort auf, so dass Sie jederzeit etwas nachlesen können.

WÄHREND DER WIEDERGABE DARF DAS GERÄT NICHT BEWEGT WERDEN

Während der Wiedergabe einer Disc rotiert diese mit hoher Drehzahl. Daher darf der CD-P650 während der Wiedergabe NICHT angehoben oder bewegt werden, da dies Schäden an der im Laufwerk befindlichen Disc verursachen kann.

BEWEGEN DES CD-PLAYERS

Achten Sie vor jedem Bewegen des Geräts darauf, dass sich keine Disc im Laufwerk befindet, da andernfalls Schäden verursacht werden können. Wenn sich noch eine Disc im Laufwerk befindet, entnehmen Sie diese und schließen Sie die Disc-Schublade. Betätigen Sie anschließend zum Ausschalten den Netzschalter. Nun können Sie den Netzstecker aus der Steckdose ziehen.

Der CD-P650 unterstützt folgende Disc-Formate:

- Konventionelle Audio-CDs, die das COMPACT DISC DIGITAL AUDIO Logo tragen:



- Korrekt finalisierte CD-R sowie CD-RW Discs
- MP3/WMA CDs

Hinweise:

- Abhängig von der Qualität einer Disc sowie der darauf vorliegenden Daten, können einige CD-R/CD-RW Discs nicht wiedergegeben werden.
- Discs mit Kopierschutz sowie andere, nicht dem CD-Standard entsprechende Discs, werden vom CD-P650 möglicherweise nicht fehlerfrei wiedergegeben. Falls Sie solche Discs in diesem CD-Player verwenden, übernimmt die TEAC Corporation und deren Niederlassungen keinerlei Haftung für etwaige Folgen oder die Qualität der Wiedergabe. Falls bei der Verwendung nicht Standard-konformer Discs Probleme auftreten, wenden Sie sich bitte an den Hersteller der jeweiligen Disc.
- Legen Sie eine Disc immer mit der bedruckten Labelseite nach oben in die Disc-Schublade. (Bei Compact Discs kann nur eine Seite beschrieben und wiedergegeben werden.)
- Um eine Disc aus deren CD-Box herauszunehmen, drücken Sie vorsichtig auf den mittleren Haltering und nehmen Sie die Disc heraus, wobei Sie diese lediglich am äußeren Rand berühren sollten.



- Sollte eine Disc verschmutzt sein, wischen Sie diese von innen nach außen mit einem weichen, trockenen Tuch ab:



- Verwenden Sie zur Reinigung einer Disc niemals chemische Reinigungsmittel, wie Schallplatten-Sprays, Antistatic-Sprays oder Flüssigkeiten wie Benzin oder Verdünner, da diese Substanzen die Disc irreparabel beschädigen.

- Um Discs vor Staub und Kratzern und damit vor Wiedergabefehlern zu schützen, sollten sie nach Gebrauch stets in ihrer CD-Box aufbewahrt werden.
- Setzen Sie Ihre Discs nicht über längere Zeit direkter Sonneneinstrahlung, anderen Wärmequellen sowie extrem hoher Luftfeuchtigkeit aus, da dies zu Verformungen führen kann.
- Versuchen Sie nicht, verformte oder anderweitig beschädigte Discs wiederzugeben. Die Wiedergabe solcher Discs kann irreparable Schäden am Laufwerk des CD-P650 verursachen.
- Bezüglich Hitzeinwirkung oder ultraviolette Strahlung sind CD-R und CD-RW Discs schadensanfälliger als industriell gefertigte CDs. Daher ist es wichtig, dass sie nicht an Orten aufbewahrt werden, an denen sie direkter Sonne, Heizkörpern, Heizlüftern oder anderen Wärmeerzeugern ausgesetzt sind.
- Bedruckbare CD-R und CD-RW Discs sind nicht empfehlenswert, da die Labelseite Rückstände aufweisen kann, die den CD-P650 beschädigen können.
- Kleben Sie keine Papiere oder Schutzfolien auf die CDs, und verwenden Sie keine Sprays zum Aufbringen einer Schutzschicht.
- Verwenden Sie zum Beschriften des Labels einen weichen, auf Öl basierten Filzschreiber. Verwenden Sie niemals Kugelschreiber, Ball-Pens oder Stifte mit harter Spitze, da hierdurch die Datenseite der Disc beschädigt werden könnte.
- Verwenden Sie keine Disc-Stabilizer. Die Verwendung handelsüblicher CD-Stabilizer beschädigt die Laufwerksmechanik des CD-P650 und verursacht Fehlfunktionen.
- Verwenden Sie keine außergewöhnlich geformten Discs (achteckig, herzförmig, Vistenkartenformat, usw.), da diese den CD-P650 erheblich beschädigen können.

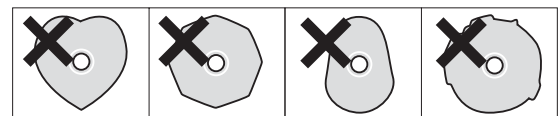

- Falls Sie bezüglich Umgang und Pflege von CD-R oder CD-RW Discs unsicher sind, lesen Sie die der jeweiligen Disc beiliegenden Hinweise oder kontaktieren Sie den Hersteller der Disc.

MP3 und WMA

- Der CD-P650 kann MP3-Dateien von verschiedenen externen USB-Speichermedien, wie etwa USB-Flash-Speicher, MP3-Playern oder Festplatten, wiedergeben.
Festplatten müssen als FAT 16 oder FAT 32 formatiert werden; jedoch nicht im NTFS-Format.
- Falls sich mehr als 1999 Dateien auf einem USB-Speichermedium befinden, können bei der Wiedergabe Funktionsstörungen auftreten.
- MP3- oder WMA-Dateinamen sollten aus alphanumerischen Zeichen bestehen, da der CD-P650 Symbole sowie Sonder- und Double-Byte-Zeichen (japanisch, chinesisch, usw.) nicht korrekt darstellen kann. Achten Sie bitte auch darauf, dass Sie als Dateierweiterung „.mp3“ für MP3-Dateien und „.wma“ für WMA-Dateien verwenden.
- MP3-Dateien können in Mono- oder Stereoqualität im Format MPEG-1 Audio Layer 3 vorliegen. Der CD-P650 kann MP3-Dateien mit Abtastfrequenzen von 44,1 kHz oder 48 kHz und Bitraten von 320 kbps oder weniger wiedergeben.
- Der CD-P650 kann WMA-Dateien mit Abtastfrequenzen von 44,1 kHz und Bitraten von 192 kbps oder weniger wiedergeben.
WMA bedeutet Windows Media Audio.
- Audiodateien, die mit 128 kbps erstellt wurden, bieten nahezu identische Klangqualität wie CDs. Obwohl der CD-P650 auch niedrigere Bitraten wiedergeben kann, werden Sie feststellen, dass die Klangqualität hierbei merklich schlechter ist.
- Maximale unterstützte Ordneranzahl: 99
- Maximale unterstützte Dateianzahl (Aufnahme/Wiedergabe):
Disc: 999
USB: 1999

USB-Speichermedien

ACHTUNG

Schalten Sie den CD-P650 niemals aus und trennen Sie nicht die Verbindung zu USB-Speichermedien während des Datenzugriffs; beispielsweise während der Aufnahme, Wiedergabe, des Schreibens oder Löschens von Dateien. Andernfalls könnte der CD-P650 sowie das angeschlossene USB-Speichermedium beschädigt werden.

Kompatibilität

- Die Stromaufnahme des verwendeten USB-Speichermediums darf 500 mA nicht übersteigen.
- Der Inhalt einiger über den USB-Port mit Spannung versorgter Flashspeicher-Player kann nicht wiedergegeben werden.
- Mittels CD-P650 können Dateien nicht kopiert oder verschoben werden.
- Zur Wiedergabe geeignete Dateisysteme: FAT12, FAT16, FAT32
- NTFS, HFS und HFS+ Dateisysteme können nicht verwendet werden.
- Aufgrund von Formatabweichungen können Dateien einiger USB-Speichermedien nicht oder nicht korrekt wiedergegeben werden.

Aufzeichnung

Der CD-P650 kann Audiosignale von CD im MP3-Format auf USB-Speichermedien aufzeichnen. Eine detaillierte Beschreibung finden Sie auf Seite 96.

iPod-Kompatibilität

Am CD-P650 können folgende iPod-Modelle angeschlossen und betrieben werden.

iPod (5. Generation)

iPod classic

iPod nano (1. bis 5. Generation)

iPod touch (1. bis 3. Generation)

- Folgende Modelle können nicht im „Direktmodus“-Anzeigemodus oder im Timerbetrieb verwendet werden:

iPod (5. Generation)

iPod nano (1./2. Generation)

Informationen zum Anzeigemodus finden Sie auf Seite 94.

- Über den CD-P650 kann das Videosignal eines daran angeschlossenen iPod nicht ausgegeben werden.
- Verwenden Sie zum Anschließen eines iPod das USB-Verbindungskabel, das zum Lieferumfang des iPod gehört.
- Bei Anschluss eines iPod shuffle erfolgt keine Wiedergabe.

Kompatible iPod-Software

Falls Ihr iPod am CD-P650 nicht funktioniert oder sich mittels Fernbedienung nicht steuern lässt, kann ein Software-Update möglicherweise Abhilfe schaffen.

Apple stellt die jeweils neueste iPod-Software auf ihrer Website im Internet zum kostenlosen Download bereit.

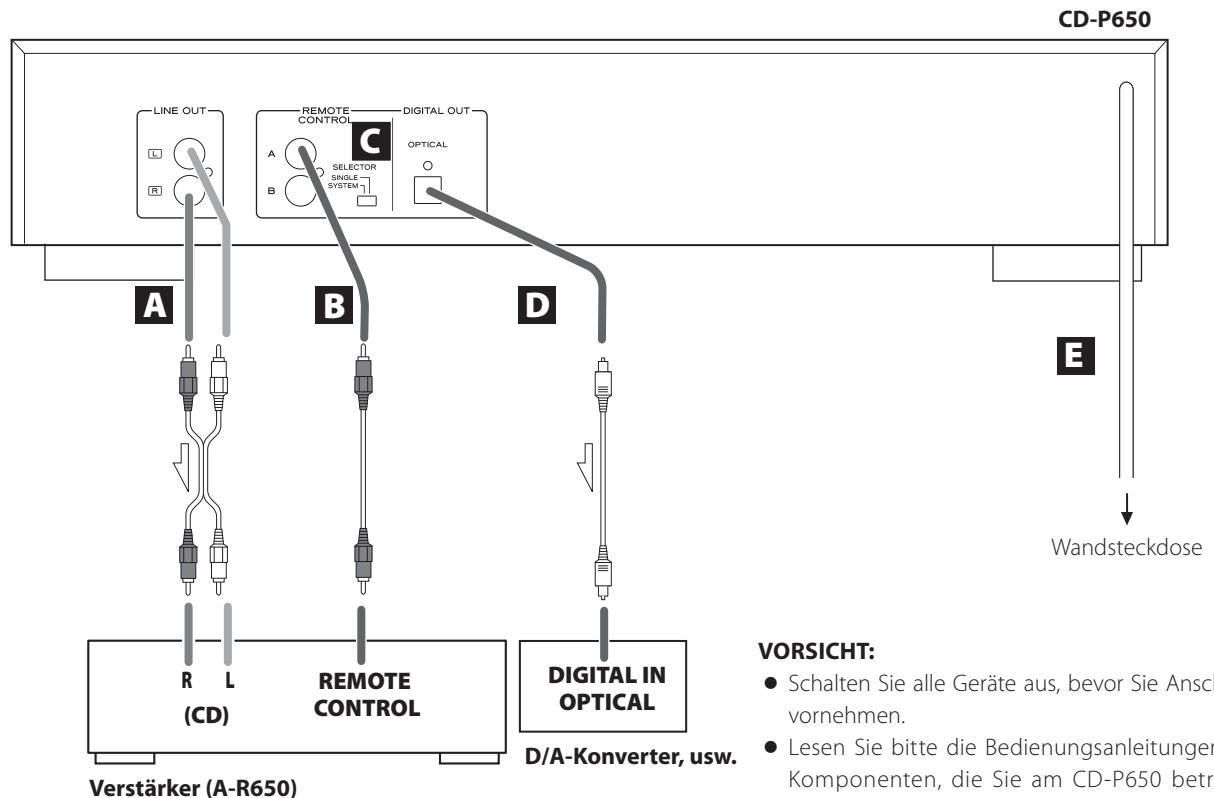

VORSICHT:









- Schalten Sie alle Geräte aus, bevor Sie Anschlüsse vornehmen.
- Lesen Sie bitte die Bedienungsanleitungen aller Komponenten, die Sie am CD-P650 betreiben möchten.

A LINE OUT-Buchse

Diese Buchse gibt ein analoges 2-Kanal-Audiosignal aus. Verbinden Sie diese Buchse mittels RCS (Cinch) Kabels mit der CD-Buchse des Verstärkers (A-R650).

Anschluss:

weißer Stecker → weiße Buchse (L: linker Kanal)
roter Stecker → rote Buchse (R: rechter Kanal)

weiß (L)    
rot (R)    

- Achten Sie beim Anschließen der Stecker auf sichere Verbindung. Signalkabel sollten nicht parallel mit dem Netzkabel oder den Lautsprecherkabeln gebündelt werden, da anderenfalls Interferenzen auftreten können.

B REMOTE CONTROL-Buchsen

Sofern Sie einen TEAC A-R650 besitzen, können Sie die Möglichkeiten der Systemfernbedienung nutzen:

- Durch Betätigen der PLAY-Taste wird als Audiosignalquelle des A-R650 automatisch „CD“ ausgewählt.
- Wenn der A-R650 eingeschaltet wird, während dessen Eingangswahlschalter auf „CD“ gestellt ist, startet die Wiedergabe der CD automatisch.

Verbinden Sie die jeweiligen REMOTE CONTROL-Buchsen (A oder B) mit den REMOTE CONTROL-Buchsen des A-R650. Verwenden Sie hierzu das mitgelieferte Fernbedienungskabel.

- Verwenden Sie folgende Tasten auf der zum TEAC A-R650 gehörenden Fernbedienung:

CD (schaltet den CD-P650 zwischen CD- und USB-Betrieb um)

Bei CD-Betrieb:

PLAY/PAUSE (▶/⏸), STOP (■), ⏮, ⏭, REPEAT, SHUFFLE, TIME, Zifferntasten (1 - 0)

Bei USB-Betrieb (sowie bei iPod-Wiedergabe):

PLAY/PAUSE (▶/⏸), STOP (■), ⏮, ⏭, REPEAT, SHUFFLE

C SELECTOR-Schalter

Wenn die REMOTE CONTROL-Buchsen von CD-P650 und A-R650 mittels Fernbedienungskabel verbunden sind, wählen Sie „SYSTEM“.

Über die zum Lieferumfang des A-R650 gehörende Fernbedienung stehen Ihnen praktische Funktionen zur Systemsteuerung zu Verfügung.

Wenn Sie die Systemsteuerung nicht verwenden möchten oder keinen A-R650 besitzen, wählen Sie „SINGLE“.

D DIGITAL OUT (optisch)

Digitale 2-Kanal-Audiosignale werden über diesen Ausgang ausgegeben.

Verbinden Sie diesen Ausgang mit dem Digitaleingang eines digitalen Geräts, wie z.B. eines D/A-Konverter, usw.

Zum Anschluss verwenden Sie ein im Handel erhältliches optisches Digitalkabel.

E Netzkabel

Nachdem Sie alle Kabelverbindungen zwischen den Komponenten Ihres Systems hergestellt haben, verbinden Sie das Netzkabel mit einer Wandsteckdose.

- Vergewissern Sie sich bitte, dass die Wandsteckdose, an der Sie das Audiosystem anschließen möchten, die korrekte Netzversorgung zu Verfügung stellt.
- Ziehen Sie bitte nicht am Netzkabel. Verwenden Sie zum Anschließen oder Trennen stets den Stecker des Kabels.

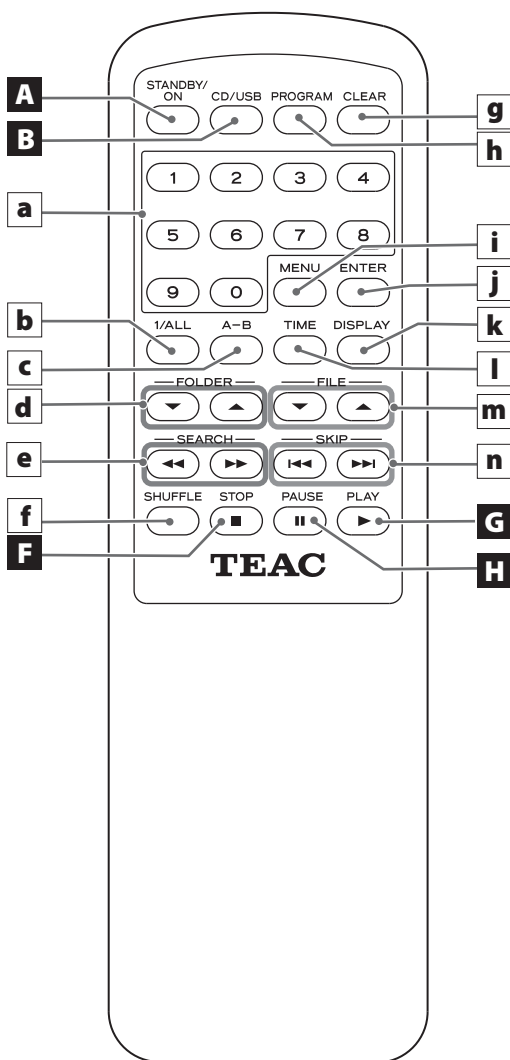
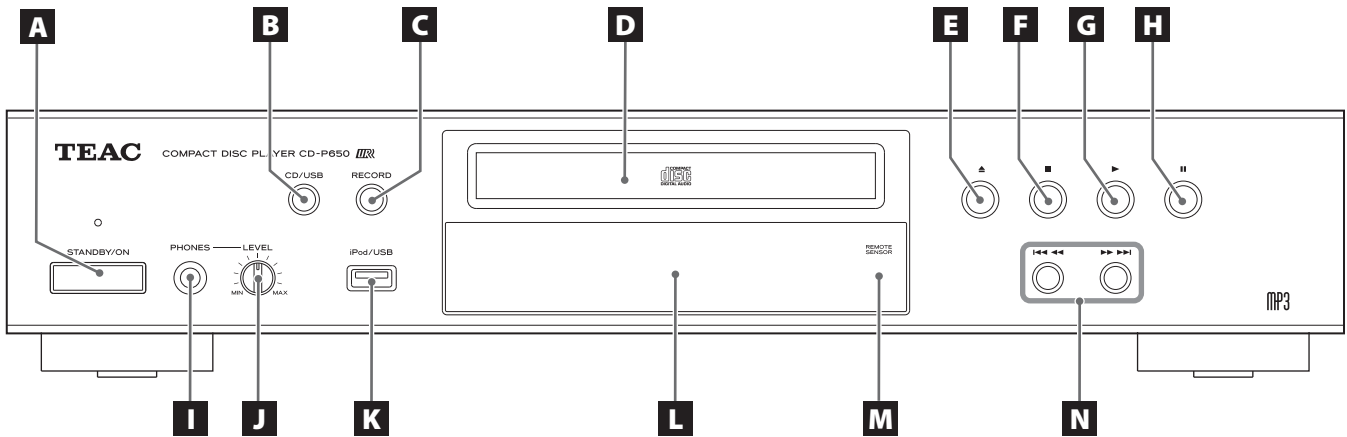

A STANDBY/ON

Mittels dieser Taste schalten Sie den CD-P650 ein oder versetzen ihn in den Bereitschaftsmodus (Standby).

Im Bereitschaftsmodus leuchtet die Standby-Anzeige rot. Nach Einschalten des CD-Players erlischt die Anzeige.

B USB/CD

Mittels dieser Taste wechseln Sie zwischen USB- oder CD-Betrieb.

C RECORD

Betätigen Sie diese Taste, um die Aufzeichnung auf ein USB-Speichermedium zu starten.

Betätigen Sie diese Taste anhaltend, um die Aufnahmeeinstellungen aufzurufen.

D Disc-Schublade

E Öffnen/Schließen (▲)

Verwenden Sie diese Taste, um die Disc-Schublade zu öffnen oder zu schließen.

F Stopp (■)

Verwenden Sie diese Taste, um die Wiedergabe zu beenden.

G Wiedergabe (▶)

Mittels dieser Taste starten Sie die Wiedergabe.

H Pause (II)

Mittels dieser Taste können Sie die Wiedergabe kurzzeitig unterbrechen (Pause).

I PHONES (Kopfhörer)

Schließen Sie hier Ihren Kopfhörer an, und regeln Sie die Wiedergabelautstärke über den LEVEL-Regler.

J LEVEL-Regler

Dieser Drehregler dient zum Einstellen der Kopfhörerwiedergabelautstärke.

K USB-Buchse

Die USB-Buchse dient zum Anschließen eines externen USB-Speichermediums.

L Display

M Infrarotsensor

Richten Sie die Fernbedienung zum Übermitteln von Steuerungsbefehlen auf den Fernbedienungssensor.

N Sprungfunktion (I◀◀ ◀◀/▶▶ ▶▶I)

Verwenden Sie bei CD-/USB-Betrieb diese Tasten während der Wiedergabe oder im Stoppmodus zum Überspringen von Titeln/Dateien. Bei iPod-Betrieb dienen diese Tasten während der Wiedergabe oder im Pausenmodus zum Überspringen von Titeln. Durch anhaltendes Betätigen während der Wiedergabe starten Sie die Titel-/Dateisuche.

Fernbedienung

a Zifferntasten

Mittels dieser Tasten können Sie Titel-Dateinummern direkt auswählen.

Um beispielsweise die Titel-/Dateinummer „25“ einzugeben, betätigen Sie zuerst die Zifferntaste „2“ und anschließend die „5“.

Um Titel/Dateien von „1“ bis „9“ auszuwählen, betätigen Sie bitte zuerst die „0“ und anschließend die entsprechende Zifferntaste. Um beispielsweise die Titel-/Dateinummer „5“ einzugeben, betätigen Sie zuerst die Zifferntaste „0“ und anschließend die „5“. (Alternativ können Sie auch lediglich die Taste „5“ betätigen und anschließend einige Sekunden warten.)

b REPEAT 1/ALL

Wählen Sie mittels dieser Taste die gewünschte Wiederholungsfunktion aus (siehe Seite 92).

c A-B

Mittels dieser Taste bestimmen Sie den Start-/Endpunkt für die A-B-Wiederholungsfunktion (siehe Seite 92).

d FOLDER (▲,▼)

Diese Tasten dienen zum Auswählen eines Ordners, der MP3-/WMA-Dateien enthält (siehe Seite 87).

e SEARCH (◀◀/▶▶)

Verwenden Sie diese Taste während der Wiedergabe, um nach der gewünschten Stelle zu suchen (siehe Seite 88).

f SHUFFLE

Mittels dieser Taste aktivieren Sie die Shuffle-Wiedergabefunktion (Wiedergabe von Titeln in zufälliger Reihenfolge) (siehe Seite 91).

g CLEAR

Mittels dieser Taste löschen Sie eine programmierte Titelfolge (siehe Seite 91).

h PROGRAM

Mittels dieser Taste rufen Sie den Programmiermodus auf (siehe Seite 99).

i MENU

Bei iPod-Betrieb kehren Sie mittels dieser Taste zum vorherigen iPod-Menü zurück. Diese Taste entspricht der MENU-Taste auf dem iPod (siehe Seite 87).

j ENTER

Mittels dieser Taste bestätigen Sie eine zuvor getroffene Auswahl (siehe Seite 87).

k DISPLAY

Während der MP3/WMA-Wiedergabe dient diese Taste zum Wechseln der im Display angezeigten Informationen (siehe Seite 93).

l TIME

Während der Wiedergabe dient diese Taste zum Umschalten der Zeitanzeige (siehe Seite 93).

m FILE (▼,▲)

Mittels dieser Tasten wählen Sie eine MP3/WMA-Datei aus (siehe Seite 87).

Im iPod-Modus dient diese Taste zum Auswählen eines MENU-Punkts.

n SKIP (I◀◀/▶▶I)

Mittels Sprungfunktionstasten können Sie Titel/Dateien überspringen (siehe Seite 88).

Die mitgelieferte Fernbedienung erlaubt es, den CD-P650 innerhalb des Betriebsradius fern zu bedienen.

Richten Sie die Fernbedienung zur Übermittlung von Steuerungsbefehlen auf den Infrarotsensor auf der Vorderseite des CD-P650.

- Selbst dann, wenn die Fernbedienung innerhalb des effektiven Betriebsradius verwendet wird, können Hindernisse zwischen CD-P650 und Fernbedienung eine einwandfreie Funktion verhindern.
- Sofern die Fernbedienung in der Nähe anderer, mittels Infrarot-signalen gesteuerter Geräte betrieben wird oder andere Infrarot-Fernbedienungen in der Nähe des CD-P650 betrieben werden, können unerwartete Fehlfunktionen des CD-P650 oder der anderen Geräte auftreten.

Einsetzen neuer Batterien

1. Entfernen Sie die Batteriefachabdeckung.
2. Setzen Sie zwei Trockenbatterien des Typs „AAA“ (R03 oder UM-4) in die Batteriehalterungen ein. Achten Sie beim Einsetzen der Batterien auf deren korrekte Polarität: „+“ kennzeichnet den Pluspol und „-“ den Minuspol.
3. Schließen Sie die Batteriefachabdeckung.

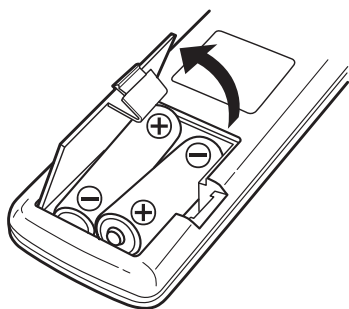

Austauschen der Batterien

Sollte der Funktionsradius, in dem der CD-P650 auf Befehle der Fernbedienung reagiert, abnehmen, so ist dies ein Anzeichen dafür, dass die Batterien verbraucht sind und durch neue ersetzt werden müssen.

- Informationen zu Sammelpunkten für verbrauchte Batterien erhalten Sie auf Anfrage von Ihrer Stadtverwaltung, den zuständigen Entsorgungsbetrieben oder dem Händler, bei dem Sie die Batterien gekauft haben.

Sicherheitshinweise zum Umgang mit Batterien

- Achten Sie beim Einsetzen der Batterien auf deren korrekte Polarität: „+“ kennzeichnet den Pluspol und „-“ den Minuspol.
- Verwenden Sie ausschließlich Batterien des gleichen Typs. Verwenden Sie niemals Batterien unterschiedlichen Typs zusammen.
- Sie können herkömmliche Trockenbatterien oder wiederaufladbare Batterien (Akkus) verwenden. Beachten Sie bitte die jeweiligen Sicherheitshinweise auf den Batterielabels.
- Um Schäden durch auslaufende Batterien zu vermeiden, nehmen Sie die Batterien aus der Fernbedienung, wenn Sie diese über einen längeren Zeitraum (länger als einen Monat) nicht verwenden.
- Falls Batterien im Batteriefach der Fernbedienung ausgelaufen sein sollten, reinigen Sie das Batteriefach, und ersetzen Sie die defekten Batterien durch frische.
- Verwenden Sie ausschließlich zugelassene Batterietypen. Verwenden Sie niemals verbrauchte Batterien zusammen mit neuen oder Batterien unterschiedlichen Typs.
- Erhitzen oder zerlegen Sie Batterien nicht und werfen Sie sie niemals ins Feuer oder Wasser.
- Achten Sie beim Transport sowie der Lagerung von Batterien darauf, dass Metallobjekte keinen Kurzschluss verursachen können. Andernfalls könnten die Batterien auslaufen oder explodieren.
- Versuchen Sie niemals Batterien aufzuladen, die nicht ausdrücklich als wiederaufladbare Akkus gekennzeichnet sind.

A Ein-/Ausschalten des CD-P650

Betätigen Sie die STANDBY/ON-Taste, um den CD-P650 einzuschalten oder in den Bereitschaftsmodus (Standby) zu versetzen.

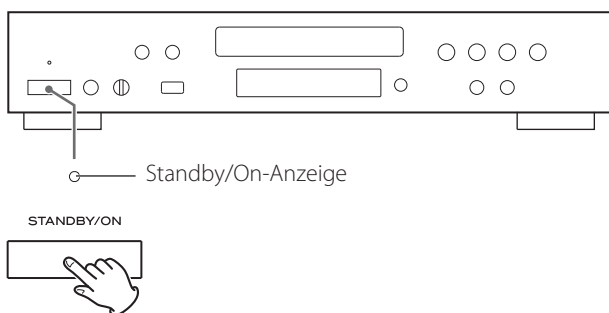

Sobald der CD-Player eingeschaltet ist, erlischt die Standby-Anzeige.

Während sich der CD-P650 im Standby-Modus befindet, leuchtet die Standby-Anzeige rot.

- Sofern CD-P650 und A-R650 mittels Fernbedienungskabel verbunden sind, startet beim Einschalten des Systems die Wiedergabe der zuletzt gewählten Signalquelle automatisch.

B Auswählen von CD oder USB

Bei jedem Betätigen der CD/USB-Taste wird zur jeweils anderen Betriebsart gewechselt.

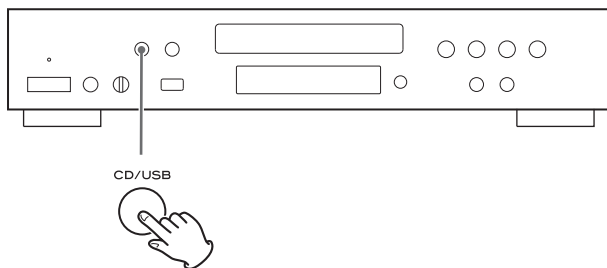

C Kopfhörerwiedergabe

Schließen Sie den Kopfhörer an der PHONES-Buchse an, und stellen Sie die gewünschte Wiedergabelautstärke ein.

- Bei Verwendung der PHONES-Buchse am CD-P650 wird die Lautsprecherwiedergabe nicht stummgeschaltet.

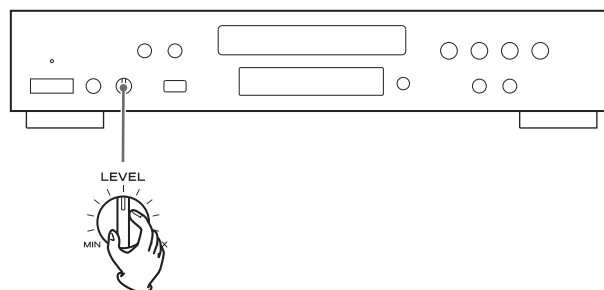
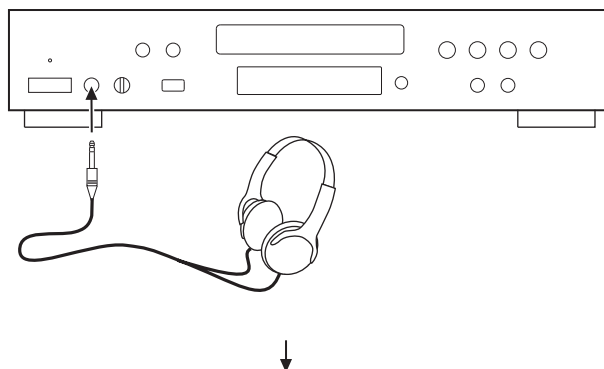

1 Betätigen Sie zum Auswählen von „CD“ die SOURCE-Taste.

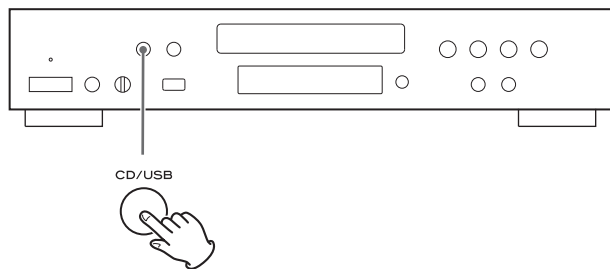

2 Betätigen Sie die Öffnen/Schließen-Taste (▲).

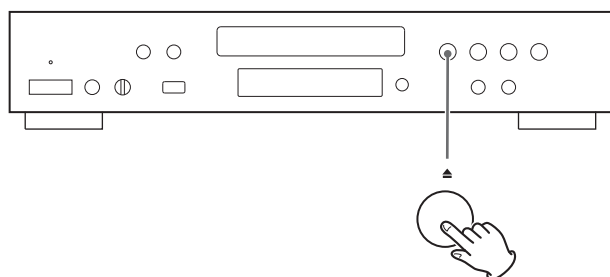

3 Legen Sie eine Disc mit der bedruckten Labelseite nach oben in die Disc-Schublade.

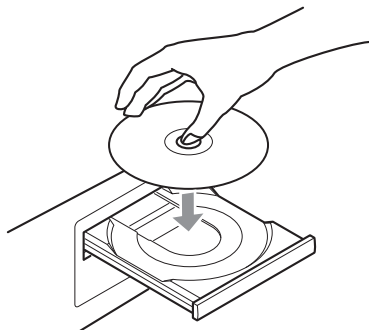

- Achten Sie darauf, dass sich die Disc zentriert in der Disc-Schublade befindet. Falls eine Disc nicht korrekt geladen wird, besteht die Gefahr, dass die Disc-Schublade sich danach nicht mehr öffnen lässt.
- Legen Sie niemals mehr als eine Disc in die Schublade.
- Kleben Sie keine Etiketten oder Klebeband auf die Disc.
- Verwenden Sie keine ungewöhnlich geformten Discs.

4 Betätigen Sie zum Schließen der Disc-Schublade erneut die Öffnen/Schließen-Taste (▲).

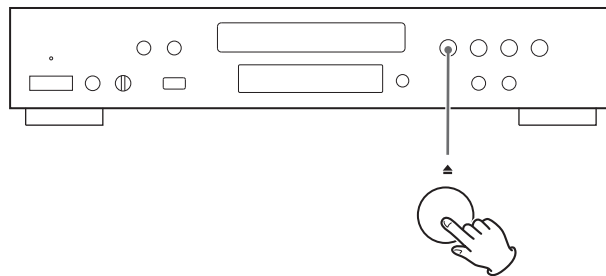

- Achten Sie darauf, dass Sie sich beim Schließen der Schublade nicht die Finger einklemmen.
- Wenn die Schublade geschlossen ist, kann es einige Sekunden dauern, bis eine Disc geladen ist. Warten Sie, bis die Titel-/Datei-Gesamtzahl und die Wiedergabedauer der Disc angezeigt werden.

Audio-CD

Die Titelgesamtzahl sowie die Gesamtwiedergabedauer der Disc werden angezeigt.

```
CD/Stop
T016 72:00
```

MP3/WMA-Disc

Die Gesamtzahl der Dateien auf der Disc wird angezeigt.

```
CD/Stop
Total file 010
```

5 Betätigen Sie die Wiedergabetaste (▶), um die Wiedergabe zu starten.

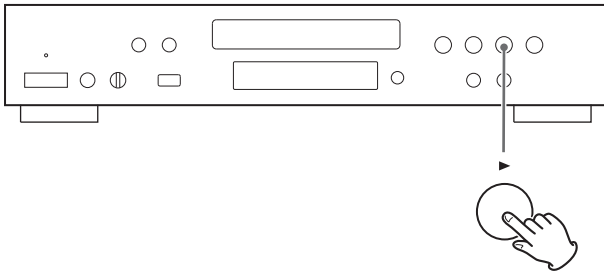

Die Disc-Wiedergabe beginnt mit dem ersten Titel/der ersten Datei.

Audio-CD

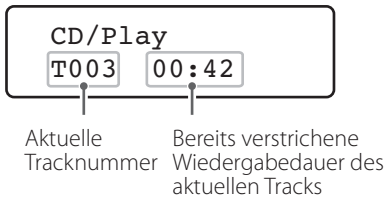

MP3/WMA-Disc

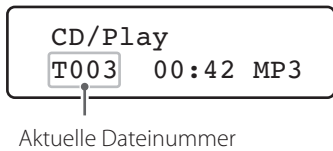

- MP3/WMA-Dateien, die sich nicht in Ordnern befinden, werden automatisch dem „ROOT“-Verzeichnis zugeordnet. Die Wiedergabe beginnt mit der ersten Datei im „ROOT“-Ordner.
- Verzeichnisse, die keine MP3/WMA-Dateien enthalten, werden übersprungen.
- Während der Wiedergabe einer MP3/WMA-Datei werden im Display die Titel-/Interpret-/Album-Informationen als Lauftext angezeigt.
- Die Wiedergabe stoppt automatisch, sobald alle Titel/Dateien wiedergegeben wurden.
- Wenn Sie eine Disc einlegen und anschließend die Wiedergabetaste (▶) betätigen (oder die SHUFFLE-Taste auf der Fernbedienung), ohne die Disc-Schublade geschlossen zu haben, wird die Disc-Schublade automatisch geschlossen und die Wiedergabe beginnt.

Unterschiedliche externe USB-Speichermedien, wie etwa USB-Flash-Speicher, können am CD-P650 angeschlossen werden, um die darauf gespeicherten MP3-/WMA-Dateien wiederzugeben.

1 Betätigen Sie zum Auswählen von „USB/iPod“ wiederholt die SOURCE-Taste.

Falls kein USB-Speichermedium angeschlossen ist, erscheint die Meldung „Not connected“ (nicht angeschlossen) im Display.

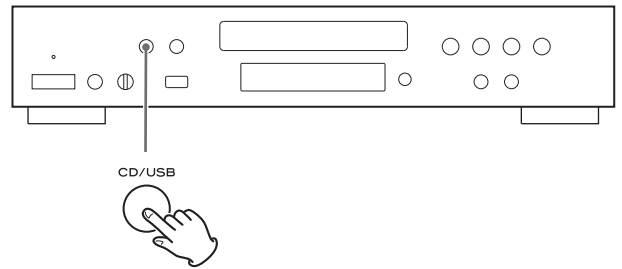

2 Schließen Sie ein USB-Speichermedium am CD-P650 an.

Falls Sie ein Festplattenlaufwerk am CD-P650 angeschlossen haben, kann es einige Minuten dauern, bis die Anzahl der darauf befindlichen Dateien angezeigt wird.

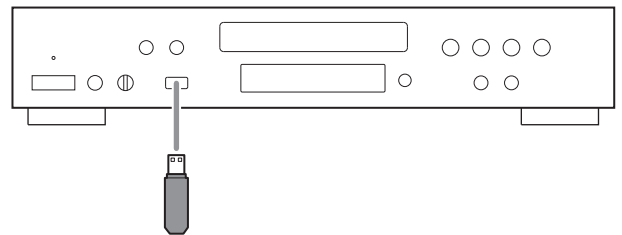

3 Betätigen Sie die Wiedergabetaste (▶).

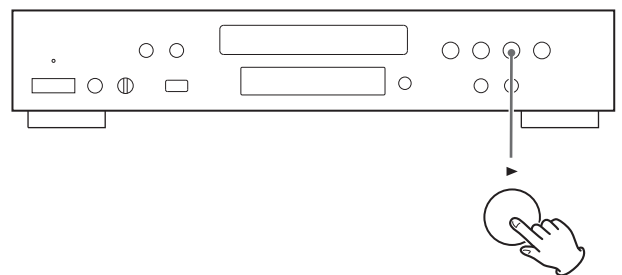

Die Wiedergabe startet mit der ersten Datei.

Dateien eines iPod wiedergeben

- 1 Wählen Sie „USB“ durch wiederholtes Betätigen der CD/USB-Taste.

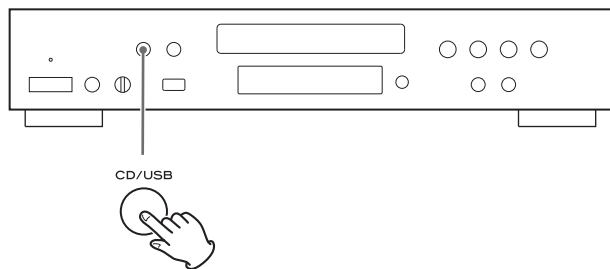

- 2 Schließen Sie Ihren iPod mittels USB-Kabel an, das Sie zusammen mit Ihrem iPod erhalten haben.

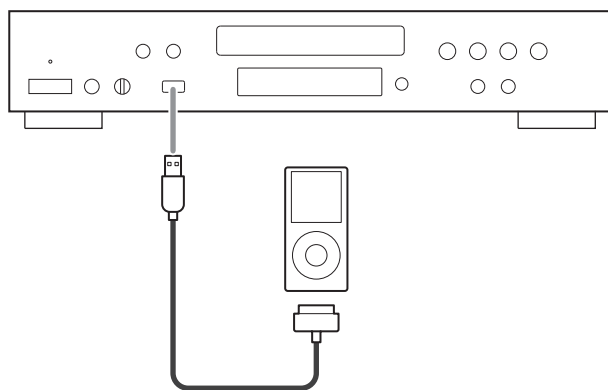

Der iPod schaltet sich automatisch ein und die Wiedergabe beginnt.

- Falls als Displaymodus „Erweiterter Mode“ gewählt ist (siehe Seite 94), beginnt die Wiedergabe nicht automatisch.

Wird der iPod angeschlossen, während am CD-P650 eine andere Signalquelle gewählt ist, schaltet sich der iPod ein und wird automatisch in die Pausebetriebsart versetzt.

- Bei eingeschaltetem CD-P650 und angeschlossenem iPod wird die Batterie des iPod geladen.
- Über den Kopfhöreranschluss eines am CD-P650 betriebenen iPod wird kein Audiosignal ausgegeben.
Um das Signal des iPod über Kopfhörer wiedergeben zu können, schließen Sie Ihre Kopfhörer an der PHONES-Buchse des CD-P650 an.

Allgemeine Wiedergabe

CD **USB**

Wiedergabe eines gewählten Titels/einer Datei

- 1 Verwenden Sie zum Auswählen des gewünschten Titels/der Datei die Sprung-/Suchfunktionstasten (|◀◀ ◀◀/▶▶ ▶▶|) oder geben Sie mittels Zifferntasten auf der Fernbedienung die Titel-/Dateinummer direkt ein.

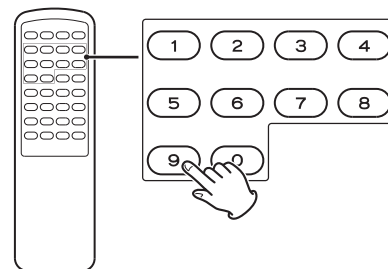
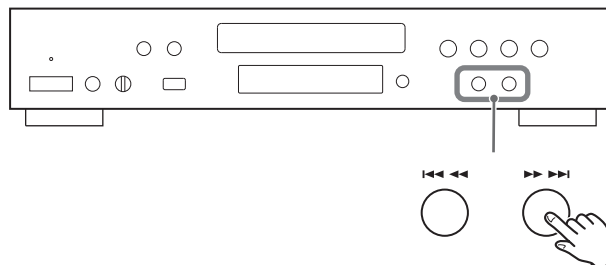

Um beispielsweise die Titel-/Dateinummer „25“ einzugeben, betätigen Sie zuerst die Zifferntaste „2“ und anschließend die „5“.

Um Titel/Dateien von „1“ bis „9“ auszuwählen, betätigen Sie bitte zuerst die „0“ und anschließend die entsprechende Zifferntaste. Um beispielsweise die Titel-/Dateinummer „5“ einzugeben, betätigen Sie zuerst die Zifferntaste „0“ und anschließend die „5“. (Alternativ können Sie auch lediglich die Taste „5“ betätigen und anschließend einige Sekunden warten.)

- 2 Betätigen Sie die Wiedergabetaste (▶).

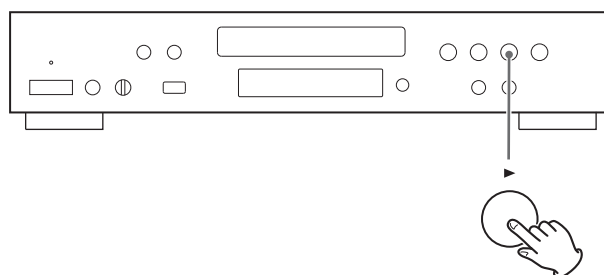

Die Wiedergabe beginnt ab dem gewählten Titel/der Datei.

CD USB

Wiedergeben von Dateien innerhalb eines Ordners

Ordner und Dateien können während der Wiedergabe oder im Stopmodus ausgewählt werden.

- 1 Betätigen Sie zum Auswählen eines Ordners eine der FOLDER-Tasten (▼/▲).

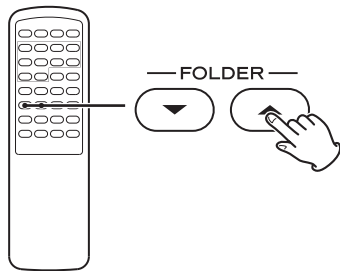

- 2 Betätigen Sie die ENTER-Taste.

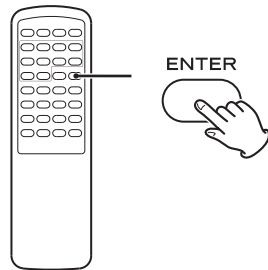

- 3 Verwenden Sie zum Auswählen einer Datei eine der FILE-Tasten (▼/▲).

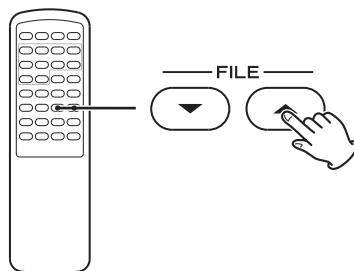

- Dateien, die sich innerhalb des gewählten Verzeichnisses befinden, können ausgewählt werden.

- 4 Betätigen Sie die ENTER-Taste.

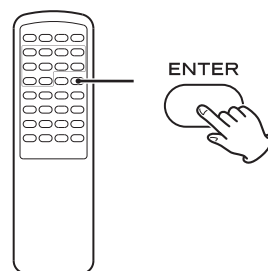

Die Wiedergabe startet ab der gewählten Datei.

iPod

Zurückkehren zum vorherigen Menü

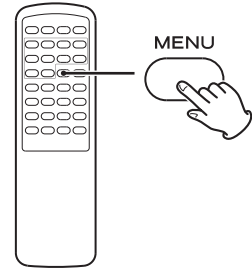

Betätigen Sie die MENU-Taste, um zum vorherigen Menü zurückzukehren. Diese Taste entspricht der MENU-Taste auf Ihrem iPod.

iPod

Auswählen eines Menüpunkts

- 1 Verwenden Sie zum Auswählen des gewünschten Menüpunkts die FILE-Tasten (▼/▲).

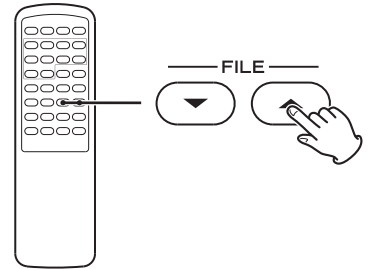

- 2 Betätigen Sie die ENTER-Taste.

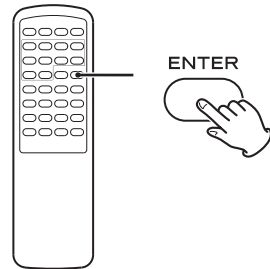

iPod

Einen iPod in den Ruhezustand versetzen (nur im Direktmodus)

Betätigen Sie die Wiedergabetaste (▶) länger als fünf Sekunden.

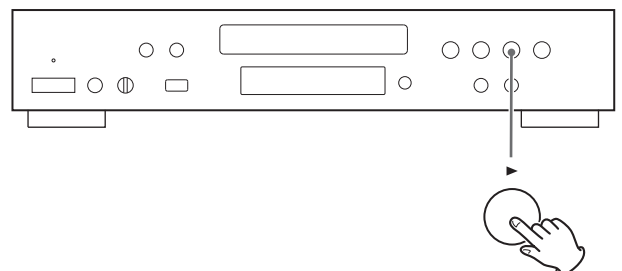

Der iPod wird in den Ruhezustand versetzt. Durch erneutes Betätigen der Wiedergabetaste (▶) wird der Ruhezustand aufgehoben.

CD USB iPod

Nächste oder vorherige Titel/Dateien aufrufen

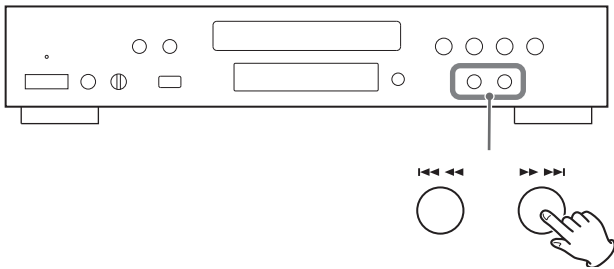

Betätigen Sie während der Wiedergabe wiederholt die Sprung-/Suchfunktionstasten (I◀◀ ◀◀/▶▶ ▶▶I), bis der gewünschte Titel/die Datei gefunden ist.

Der gewünschte Titel/die Datei wird von Anfang an abgespielt. Sie können auch die Sprungfunktionstasten (I◀◀/▶▶I) auf der Fernbedienung verwenden.

Betätigen Sie im Stopp- oder Pausemodus wiederholt die Sprung-/Suchfunktionstasten (I◀◀ ◀◀/▶▶ ▶▶I), bis der gewünschte Titel/die Datei gefunden ist. Anschließendes Betätigen der Wiedergabetaste (▶) startet die Wiedergabe des gewählten Titels/der Datei.

- Wenn die I◀◀-Taste während der Wiedergabe betätigt wird, wird der aktuelle Titel/die Datei nochmals von Anfang an wiedergegeben. Zum Anfang des vorherigen Titels/der Datei gelangen Sie, indem Sie die I◀◀-Taste zweimal betätigen.
- Bei Wiedergabe einer programmierten Titelfolge wird der nächste oder vorherige Titel/die Datei des Programms wiedergegeben.

CD USB iPod

Passagen innerhalb von Titeln/Dateien suchen

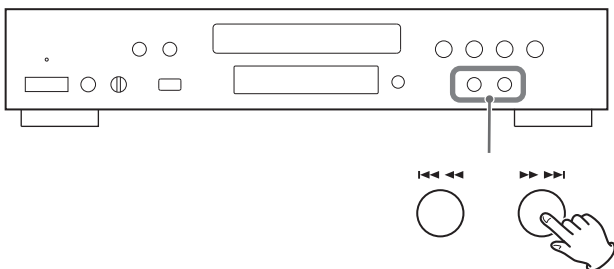

Betätigen Sie während der Wiedergabe die Sprung-/Suchfunktionstasten (I◀◀ ◀◀/▶▶ ▶▶I) anhaltend. Lassen Sie sie los, wenn die gewünschte Passage gefunden ist.

Sie können auch die SEARCH-Tasten (◀◀/▶▶) auf der Fernbedienung verwenden.

- Bei USB-Betrieb wird während der Suche kein Ton ausgegeben.
- Der CD-P650 stoppt, wenn das Ende des letzten Titels/der Datei erreicht ist.

CD USB

Stoppen der Wiedergabe

Betätigen Sie zum Beenden der Wiedergabe die Stopptaste (■).

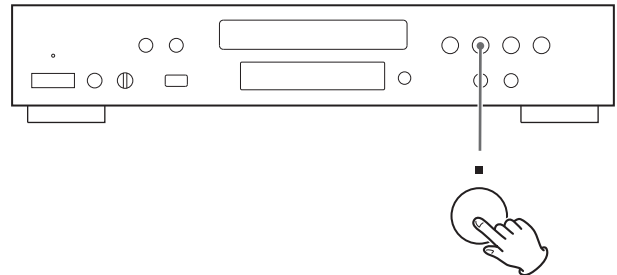

Betätigen Sie die Wiedergabetaste (▶), um die Wiedergabe erneut zu starten.

Die Wiedergabe beginnt ab dem ersten Titel/der ersten Datei.

CD USB iPod

Kurzzeitiges Unterbrechen der Wiedergabe (Pause)

Betätigen Sie während der Wiedergabe die Pausetaste (II). Die Wiedergabe stoppt in der aktuellen Position.

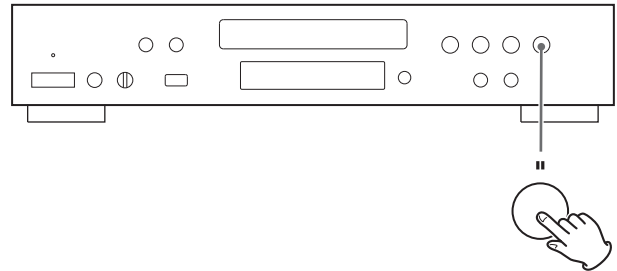

Betätigen Sie zum Fortsetzen der Wiedergabe erneut die Wiedergabetaste (▶).

CD

Öffnen der Disc-Schublade

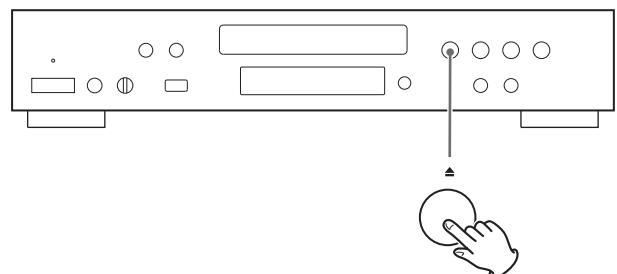

Wenn die Öffnen/Schließen-Taste (▲) betätigt wird, stoppt die Wiedergabe, und die Schublade öffnet sich.

Schließen Sie die Schublade, nachdem Sie die Disc entnommen haben, indem Sie erneut die Öffnen/Schließen-Taste (▲) betätigen.

Wiedergabe einer programmierten Titelfolge

CD USB

Bis zu 32 Titel/Dateien können in der gewünschten Reihenfolge programmiert werden.

1 Betätigen Sie im Stopmodus die PROGRAM-Taste.

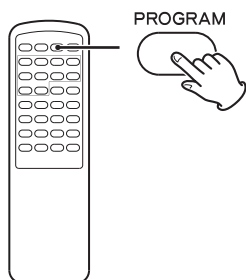

Wenn CD gewählt ist:

```
P-00 T000
T016 72:00
```

Wenn USB gewählt ist:

```
P00 T0000
Total File 0130
```

2 Betätigen Sie zum Auswählen eines Titels/einer Datei die Sprungfunktionstasten (I◀◀/▶▶I).

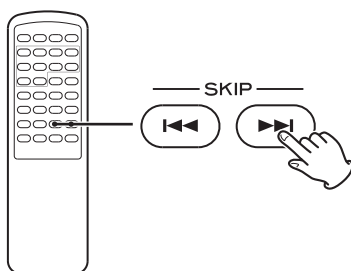

Wenn CD gewählt ist:

```
P-01 T001
T016 72:00
```

Wenn USB gewählt ist:

```
P01 T0001
Total File 0130
```

Titel/Dateien können auch mittels Zifferntasten ausgewählt werden.

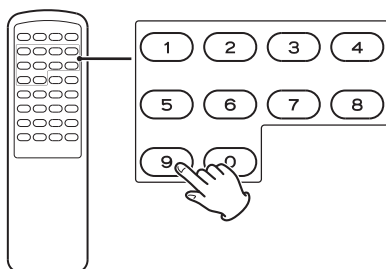

Geben Sie bei Verwendung der Zifferntasten einfach die gewünschte Titel-/Dateinummer ein. Fahren Sie nach der Eingabe mit Bedienschritt **4** fort.

Um beispielsweise die Titel-/Dateinummer „25“ einzugeben, betätigen Sie zuerst die Zifferntaste „2“ und anschließend die „5“.

Um Titel/Dateien von „1“ bis „9“ auszuwählen, betätigen Sie bitte zuerst die „0“ und anschließend die entsprechende Zifferntaste. Um beispielsweise die Titel-/Dateinummer „5“ einzugeben, betätigen Sie zuerst die Zifferntaste „0“ und anschließend die „5“. (Alternativ können Sie auch lediglich die Taste „5“ betätigen und anschließend einige Sekunden warten.)

3 Betätigen Sie innerhalb von fünf Sekunden die PROGRAM-Taste.

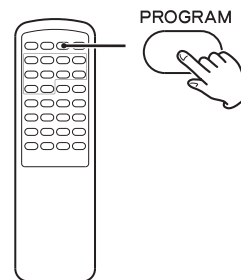

Wenn CD gewählt ist:

```
P-01 T012
T016 72:00
```

Wenn USB gewählt ist:

```
P01 T0012
Total File 0130
```

- Wiederholen Sie zum Programmieren weiterer Titel/Dateien die Bedienschritte **2** und **3**
- Falls Sie versehentlich eine Fehleingabe vorgenommen haben, können Sie dies durch Betätigen der CLEAR-Taste korrigieren. Die jeweils letzte Programmnummer einer Titelfolge wird gelöscht.
- Bis zu 32 Titel/Dateien können programmiert werden. Beim Versuch mehr als 32 Titel/Dateien zu programmieren, erscheint die Meldung „P-FULL“ (Programm ist voll). Weitere Titel/Dateien können nicht programmiert werden.

4 Nachdem die Programmierung abgeschlossen ist, betätigen Sie zum Starten der programmierten Titelfolge die Wiedergabetaste (▶).

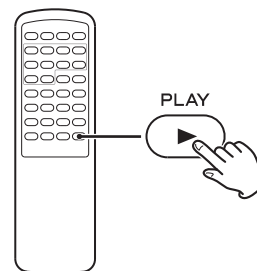

Der Programmmodus wird verlassen, wenn alle programmierten Titel/Dateien wiedergegeben wurden oder die Stopptaste (■) oder die STANDBY/ON-Taste betätigt wird.

- Falls die Spannungszufuhr des CD-P650 unterbrochen wird, wird die programmierte Titelfolge gelöscht.

DEUTSCH

Wiedergabe einer programmierten Titelfolge 2

CD USB

Überprüfen der Programmabfolge

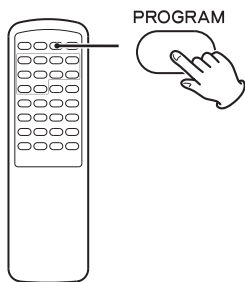

Betätigen Sie im Stoppmodus wiederholt die PROGRAM-Taste. Die Titel-/Dateinummer und die Programmnummer werden im Display angezeigt.

CD USB

Titel/Dateien ändern oder hinzufügen

- 1 Betätigen Sie im Stoppmodus wiederholt die PROGRAM-Taste, bis die Programmnummer, deren Titel/Datei Sie ändern möchten, im Display angezeigt wird.

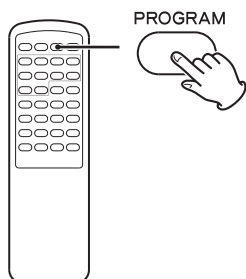

- 2 Wählen Sie nun mittels Sprungfunktionstasten (I◀◀/▶▶I) einen Titel/eine Datei aus.

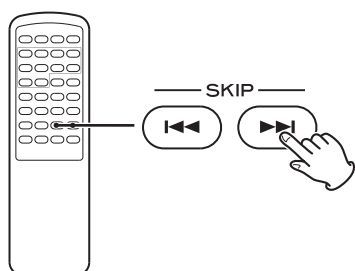

Der vorherige Titel/die Datei wird durch den/die neu gewählte ersetzt.

Wenn Sie einen Titel/eine Datei am Ende des Programms hinzufügen möchten, betätigen Sie wiederholt die PROGRAM-Taste, bis kurzzeitig „P-END“ im Display erscheint. Wählen Sie nun mittels Sprungfunktionstasten (I◀◀/▶▶I) einen Titel/eine Datei aus. Der Titel/die Datei wird am Programmende hinzugefügt.

Sie können auch die Zifferntasten der Fernbedienung verwenden.

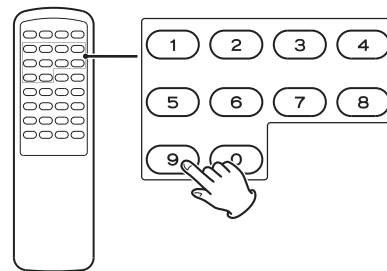

Um beispielsweise die Titel-/Dateinummer „25“ einzugeben, betätigen Sie zuerst die Zifferntaste „2“ und anschließend die „5“.

Um Titel/Dateien von „1“ bis „9“ auszuwählen, betätigen Sie bitte zuerst die „0“ und anschließend die entsprechende Zifferntaste. Um beispielsweise die Titel-/Dateinummer „5“ einzugeben, betätigen Sie zuerst die Zifferntaste „0“ und anschließend die „5“. (Alternativ können Sie auch lediglich die Taste „5“ betätigen und anschließend einige Sekunden warten.)

- 3 Betätigen Sie die PROGRAM-Taste.

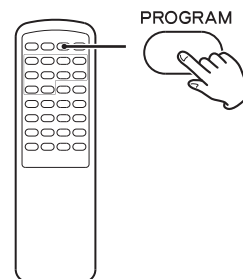

Das Programm wird überschrieben.

CD USB

Titel/Dateien eines Programms löschen

- 1 Betätigen Sie im Stoppmodus wiederholt die PROGRAM-Taste, bis die zu löschende Programmnummer im Display angezeigt wird.

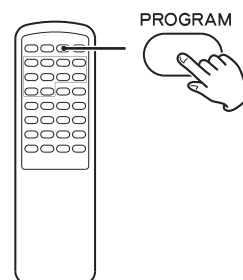

- 2 Betätigen Sie die CLEAR-Taste.

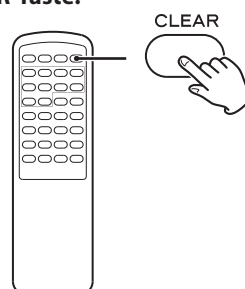

Der gewählte Titel/die Datei wird aus dem Programm gelöscht.

CD USB

Löschen einer Programmabfolge

1 Betätigen Sie im Stopmodus die PROGRAM-Taste.

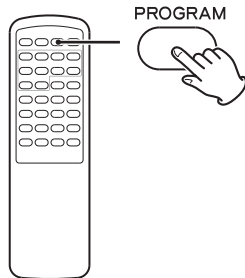

2 Betätigen Sie die CLEAR-Taste länger als vier Sekunden.

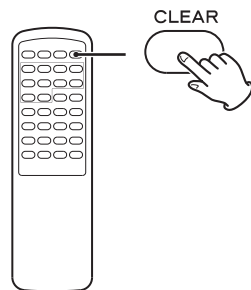

- In den folgenden Fällen werden die programmierten Inhalte ebenfalls gelöscht:
 - Betätigen der STANDBY/ON-Taste
 - Öffnen der Disc-Schublade
 - Trennen des Netzkabels

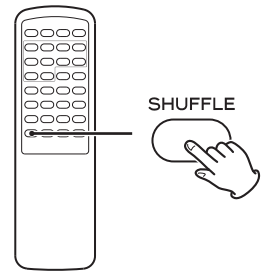

CD USB

Wenn die SHUFFLE-Taste betätigt wird, werden die Titel/Dateien einer Disc oder eines USB-Speichermediums in zufälliger Reihenfolge abgespielt.

Wenn CD gewählt ist:

CD/Random
T003 00:07

Wenn USB gewählt ist:

USB/Random
T0003 00:07 WMA

- Wird die ►►-Taste während der Zufallswiedergabe betätigt, wird der folgende Titel/die Datei zufällig ausgewählt und wiedergegeben. Wird die. ◀◀-Taste betätigt, wird der aktuelle Titel/die Datei erneut von Anfang an wiedergegeben. Ein bereits komplett wiedergegebener Titel/eine Datei wird im Shuffle-Modus nicht erneut wiedergegeben.
- Betätigen der SHUFFLE-Taste deaktiviert die Zufallswiedergabe.
- Betätigen der Stopptaste (■) stoppt die Wiedergabe.

iPod

Betätigen Sie während der Wiedergabe die SHUFFLE-Taste, um den gewünschten Shuffle-Modus auszuwählen.

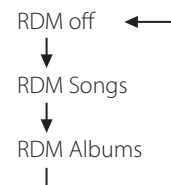

Bei Auswahl von „RDM Songs“ werden die Titel der ausgewählten iPod Playlist in zufälliger Reihenfolge wiedergegeben.

Bei Auswahl von „RDM Album“ gibt der iPod alle Titel eines Albums in gewohnter Reihenfolge wieder und wählt danach zufällig ein anderes Album aus, dessen Titel in normaler Abfolge wiedergegeben werden.

CD USB iPod

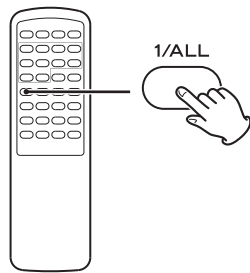

Bei jedem Betätigen der REPEAT 1/ALL-Taste ändert sich der Wiederholmodus wie folgt:

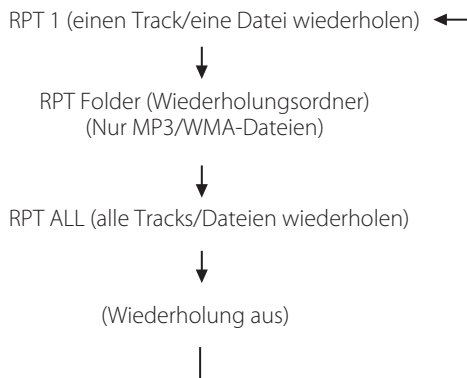

Einen Titel/eine Datei wiederholen (RPT 1)

Der aktuelle Titel/die Datei wird wiederholt. Wenn Sie einen anderen Titel/eine Datei im „RPT 1“-Modus wählen, wird fortan dieser Titel/diese Datei wiederholt.

Wenn Sie „RPT 1“ im Stoppmodus wählen und anschließend einen Titel/eine Datei auswählen, wird dieser Titel/die Datei wiederholt.

Ordnerwiederholung (RPT Folder) (nur MP3/WMA-Dateien)

Alle Dateien eines Ordners werden wiederholt wiedergegeben. Wenn Sie einen anderen Ordner im „RPT Folder“-Modus wählen, werden die Dateien dieses Ordners fortan wiederholt.

- Im Stoppmodus kann „RPT Folder“-Modus nicht ausgewählt werden.

Alle wiederholen (RPT ALL)

Alle Titel/Dateien werden wiederholt.

- Im Programmmodus werden die programmierten Inhalte wiederholt abgespielt.
- Durch Betätigen der Stopptaste (■) wird die Wiedergabewiederholung deaktiviert.

CD

Wiederholen einer bestimmten Passage (A-B Wiederholung)

1 Betätigen Sie zum Starten der Wiedergabe die Wiedergabetaste (▶).

2 Legen Sie durch Betätigen der „A-B“-Taste den Anfangspunkt (Punkt „A“) der zu wiederholenden Passage fest.

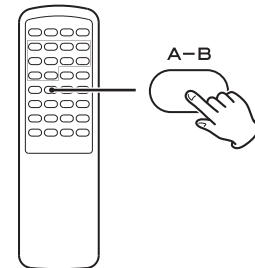

Die REPEAT- und die „A“-Anzeige leuchten.

3 Betätigen Sie bei Erreichen der Endposition (Punkt „B“) der zu wiederholenden Passage erneut die „A-B“-Taste.

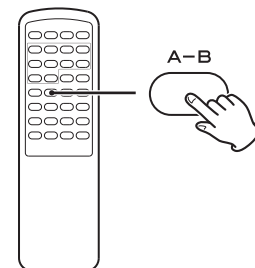

Die REPEAT- und die „A-B“-Anzeige leuchten.

- Durch nochmaliges Betätigen der „A-B“-Taste wird die Wiedergabewiederholung verlassen und der CD-P650 kehrt zur normalen Wiedergabe zurück..
- Die Zeitspanne zwischen den beiden Punkten „A“ und „B“ muss mindestens drei Sekunden betragen.
- Sofern eine der folgenden Tasten betätigt wird, wird die „A-B“-Wiederholfunktion ebenfalls verlassen:
Stopp, Sprungfunktionstasten, 1/ALL, A-B, SHUFFLE, Öffnen/Schließen, STANDBY/ON

CD USB

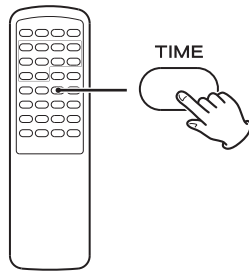

Während der Wiedergabe drücken Sie die DISPLAY-Taste wiederholt, um die Information im Display zu ändern.

Audio-CD, MP3/WMA-Dateien:

Die Displaydarstellung wechselt wie folgt:
 Titelnummer und verstrichene Spielzeit des aktuellen Titels

```
CD/Play
T003  00:42
```



Titelnummer und verbleibende Wiedergabedauer des aktuellen Titels

```
CD/Play
T003 -03:02
```



Titelnummer des aktuellen Titels und verbleibende Wiedergabedauer der Disc (nur Audio-CD)

```
CD/Play
T003 -69:02 TTL
```

CD USB

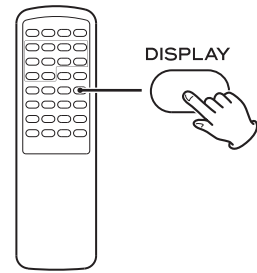

Während der Wiedergabe von WMA/MP3-Dateien können Sie durch Betätigen der DISPLAY-Taste die im Display angezeigten Informationen wechseln.

Standardanzeige (Laufschrift):
 Titel - Interpretename - Albumname

Die Anzeige wechselt wie folgt:

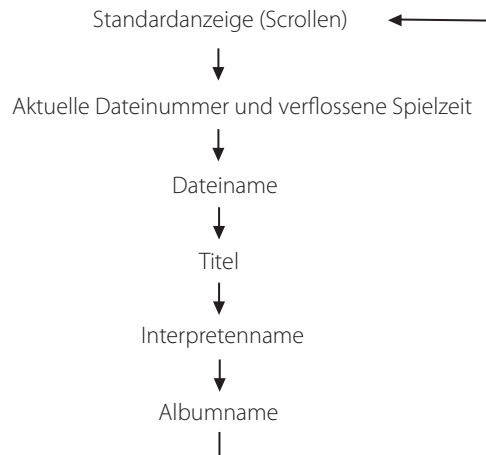

iPod

Displaymodus auswählen

Sie können wählen, ob Sie das Menü auf einem angeschlossenen iPod oder im Display des CD-P650 anzeigen möchten.

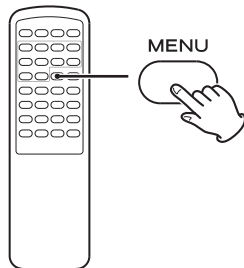

Sofern ein iPod angeschlossen ist, betätigen Sie zum Auswählen des gewünschten Anzeigemodus die MENU-Taste länger als vier Sekunden.

Direktmodus (Voreinstellung)

Verwenden Sie diese Einstellung, um den iPod über das iPod-Menü zu steuern.

Im Display des CD-P650 wird kontinuierlich die Meldung „Direct Mode“ (Direktmodus) angezeigt.

Erweiterter Modus

Wählen Sie diese Einstellung, um den iPod über das Display des CD-P650 zu steuern.

Auf dem angeschlossenen iPod erscheint kontinuierlich das TEAC-Logo.

Titelinformationen erscheinen im Display des CD-P650.

- Der CD-P650 kann Symbole, Full-Size- sowie Doppelbyte-Zeichen (japanisch, chinesisches, usw.) nicht korrekt darstellen. Titel-/Album-/Interpreten-Namen sollten daher ausschließlich alphanumerische Zeichen enthalten.
- Bei Verwendung eines iPod touch wird das Logo nicht angezeigt.

ACHTUNG

- Trennen Sie das angeschlossene Speichermedium nicht während einer Aufnahme vom CD-P650.
Trennen Sie nicht das Netzkabel während einer Aufnahme.
Beides kann zu Schäden an den Produkten führen.
- Stellen Sie vor Beginn der Aufzeichnung den Wiedergabepegel einer externen Signalquelle so ein, dass das Signal nicht über- oder untersteuert ist. Andernfalls ist das Resultat verminderte Aufnahmequalität.

Hinweise

- Aufgezeichnete Dateien werden im AUDIO-Ordner gespeichert.
- Die Dateinamen werden hierbei automatisch in aufsteigender Reihenfolge, in der Form „Audio001.MP3“, „Audio002.MP3“, vergeben.
Beispiel:
Wenn sich im AUDIO-Verzeichnis die Dateien „Audio004.MP3“ und „Audio009.MP3“ befinden, und Sie eine neue Aufnahme erstellen, wird die zugehörige Audiodatei als „Audio010.MP3“ gesichert.
- Überprüfen Sie vor der Aufzeichnung mit Hilfe Ihres PC's die verbleibende Speicherkapazität des jeweiligen USB-Speichermediums.
Die verbleibende Speicherkapazität kann mittels CD-P650 nicht überprüft werden.
- Der CD-P650 kann bis zu 1999 Dateien verwalten. Falls sich auf dem angeschlossenen USB-Speichermedium mehr als 1999 Dateien befinden, können keine Aufnahmen erstellt werden und bei der Wiedergabe treten Störungen auf.
- Bei der Aufzeichnung auf USB-Speichermedien konvertiert der CD-P650 das Audiosignal mit einer Bitrate von 64 kBit/s, 96 kBit/s, 128 kBit/s oder 192 kBit/s ins MP3-Format.

Einstellen des Aufnahmemodus

Bitrate, Aufzeichnungsgeschwindigkeit und Anzahl der aufzunehmenden Titel (einer oder alle) können eingestellt werden.

1 Betätigen Sie zum Auswählen von „CD“ wiederholt die CD/USB-Taste.

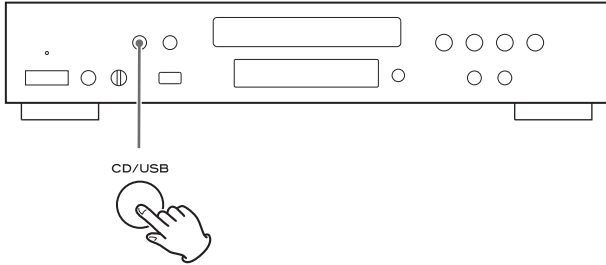

2 Betätigen Sie die RECORD-Taste länger als zwei Sekunden.

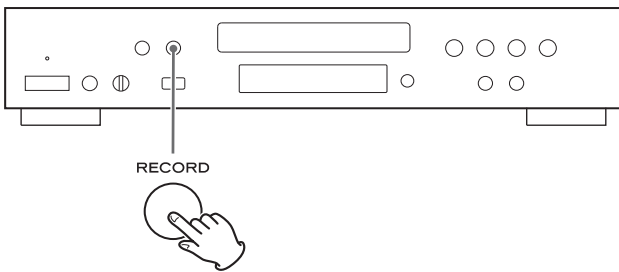

Im Display erscheint die Meldung „REC SET: MP3 XXXK“. Bei jedem Betätigen der RECORD-Taste wechselt der Einstellmodus wie folgt:

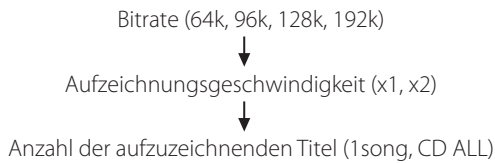

Bitrate

Die bei der Aufzeichnung von MP3-Dateien zu verwendende Bitrate kann eingestellt werden.

CD/Stop
REC SET: MP3 64K

Bei jedem Betätigen der Sprung-/Suchfunktionstasten (◀◀◀ ◀◀/ ▶▶▶ ▶▶) wechselt die Bitrate, wie folgt:

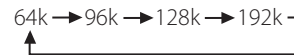

Aufzeichnungsgeschwindigkeit:

Sie können zwischen einfacher (x1) und doppelter (x2) Geschwindigkeit wählen.

CD/Stop
REC SET: CD X1



CD/Stop
REC SET: CD X2

Bei jedem Betätigen der Sprung-/Suchfunktionstasten (◀◀◀ ◀◀/ ▶▶▶ ▶▶) wird zwischen einfacher (x1) und doppelter (x2) Geschwindigkeit umgeschaltet.

Anzahl der aufzuzeichnenden Titel

Sie können festlegen, wieviele Titel fortlaufend aufgezeichnet werden sollen.

CD/Stop
REC SET: 1 song



CD/Stop
REC SET: CD ALL

Bei jedem Betätigen der Sprung-/Suchfunktionstasten (◀◀◀ ◀◀/ ▶▶▶ ▶▶) wird zwischen „1 song“ (einem Titel) und „CD ALL“ (alle Titel einer CD) umgeschaltet.

Aufzeichnen auf USB-Speichermedien

1 Wählen Sie als „Anzahl der aufzuzeichnenden Titel“ die Einstellung „1 song“ oder „CD ALL“ (siehe Seite 23).

2 Schließen Sie das externe USB-Speichermedium am USB-Port des CD-P650 an.

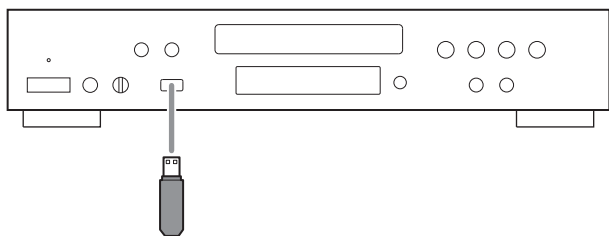

3 Betätigen Sie zum Auswählen von „CD“ wiederholt die CD/USB-Taste.

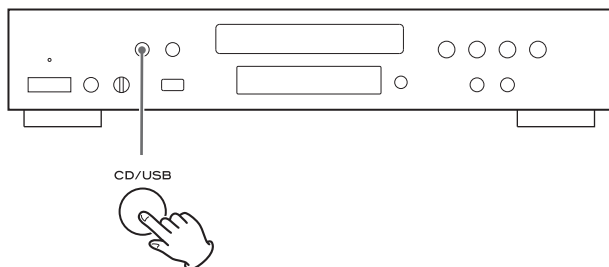

4 Öffnen Sie die Disc-Schublade und legen Sie die Audio-CD ein, deren Titel Sie aufnehmen möchten. Schließen Sie danach die Disc-Schublade wieder.

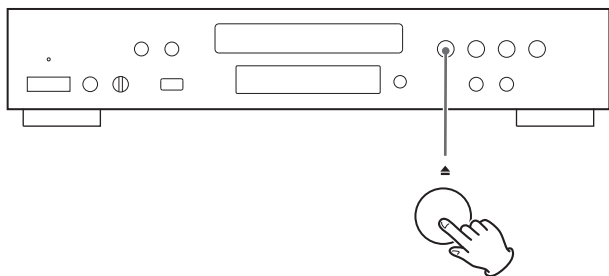

5 Falls Sie in Bedienschritt **1** die Einstellung „1 song“ gewählt haben, wählen Sie mittels Sprung-/Suchfunktionstasten (|◀◀/▶▶|) den gewünschten Titel aus.

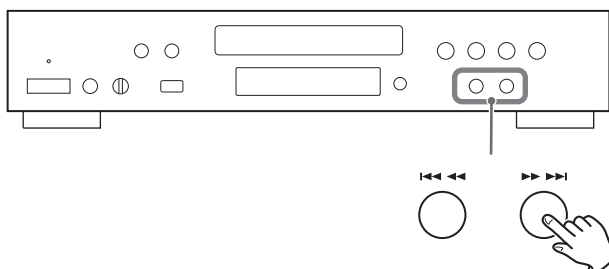

6 Betätigen Sie die RECORD-Taste.

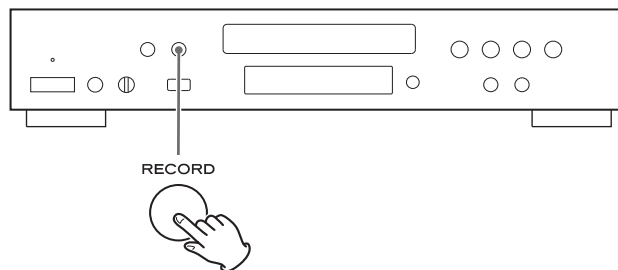

Wenn als Einstellung „1song“ gewählt wurde, wird der gewählte Titel aufgezeichnet. Bei Auswahl von „CD ALL“ beginnt die Aufnahme ab Anfang des ersten Titels der CD.

Die Aufnahme stoppt automatisch nachdem der gewählte Titel oder alle Titel der CD wiedergegeben wurden.

- Sofern Sie doppelte Aufzeichnungsgeschwindigkeit (x2) gewählt haben, wird über die Audioausgänge des CD-P650 kein Signal ausgegeben.

Stoppen der Aufnahme

Betätigen Sie die Stopptaste (■).

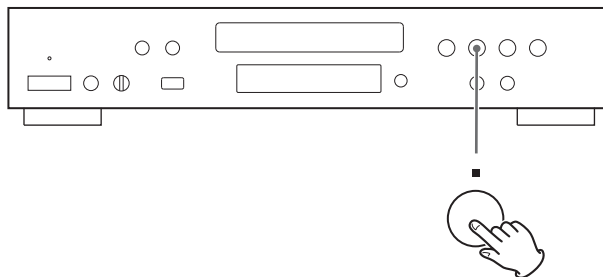

Dateien von USB-Speichermedien löschen

Sie können Dateien des externen USB-Speichermediums löschen.

- 1 Wählen Sie im Stopmodus mittels FOLDER-Tasten (▼/▲) den gewünschten Ordner aus.

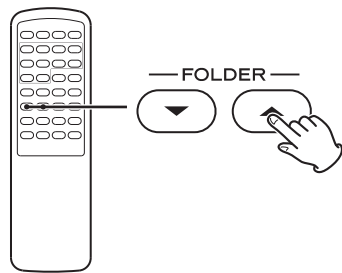

- 2 Betätigen Sie die ENTER-Taste.

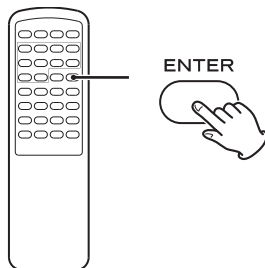

- 3 Betätigen Sie zum Auswählen der zu löschenden Datei die FILE-Tasten (▼/▲).

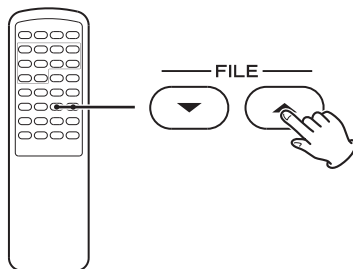

- 4 Betätigen Sie die CLEAR-Taste länger als vier Sekunden.

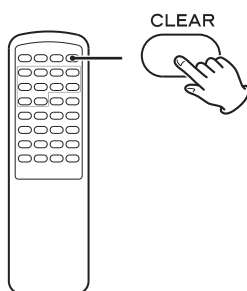

Im Display erscheint die Meldung „Delete?“ (Löschen).

- 5 Betätigen Sie innerhalb von drei Sekunden die CLEAR-Taste.

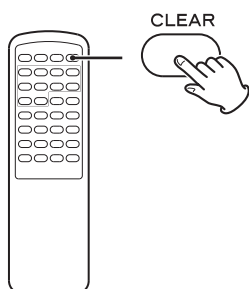

- Der Löschvorgang wird abgebrochen, wenn Sie nicht innerhalb von drei Sekunden die CLEAR-Taste betätigen.

Wiederherstellen der Werkseinstellungen

Der CD-P650 kann auf die werkseitig eingestellten Werte zurückgesetzt werden:

- 1 Betätigen Sie gleichzeitig die Pausetaste (II) und die STANDBY/ON-Taste länger als drei Sekunden, während sich der CD-P650 im Bereitschaftsmodus (Standby) befindet.

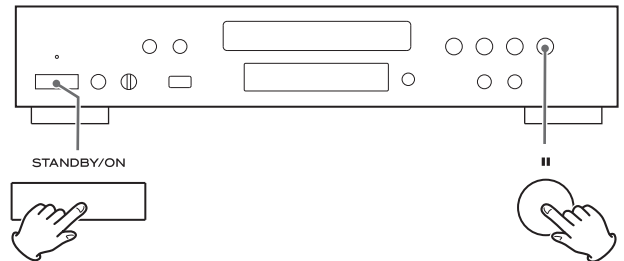

Die aktuelle Firmwareversion wird im Display angezeigt.

- 2 Trennen Sie das Netzkabel von der Wandsteckdose.

- 3 Schließen Sie das Netzkabel nach einigen Sekunden wieder an.

- 4 Schalten Sie den CD-P650 mittels STANDBY/ON-Taste ein.

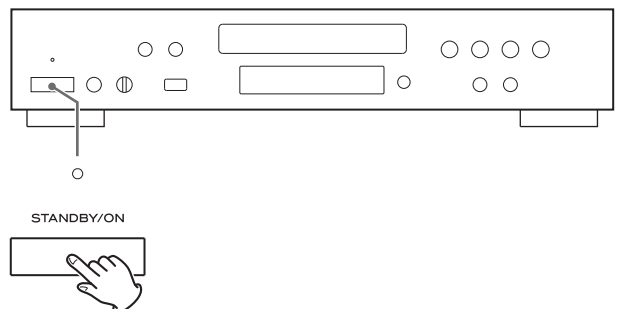

Alle Einstellungen wurden auf die werkseitigen Werte zurückgesetzt.

Falls am CD-P650 etwaige Funktionsstörungen während des Betriebs auftreten sollten, versuchen Sie bitte, ob Sie anhand der folgenden Hinweise selbst Abhilfe schaffen können, bevor Sie sich an Ihren Fachhändler oder ein autorisiertes TEAC-Servicecenter wenden.

Allgemein

Keine Strom-/Spannungsversorgung

- Überprüfen Sie die korrekte Netzverbindung zwischen dem CD-P650 und der Wandsteckdose. Vergewissern Sie sich, dass die Steckdose, an der Sie den CD-P650 angeschlossen haben, nicht über einen Schalter ausgeschaltet ist. Falls dies der Fall ist, schalten Sie den Schalter ein. Überprüfen Sie die einwandfreie Funktion der Wandsteckdose, indem Sie ein anderes elektrisches Gerät, von dem Sie wissen, dass es einwandfrei funktioniert, wie beispielsweise einen Fön oder eine Lampe, an der betreffenden Steckdose anschließen.

Kein Ton

- Überprüfen Sie die Verbindung zum Verstärker.
- Überprüfen Sie die ordnungsgemäße Funktion des Verstärkers.

Die Meldung „Power protect“ blinkt im Display und der CD-P650 wird in den Standby-Modus versetzt.

- Die Netzteilerschaltung wurde aktiviert. Schalten Sie nach kurzem Warten den CD-P650 mittels STANDBY/ON-Taste wieder ein.

Die Meldung „Over current“ blinkt im Display.

- USB-Speichermedien mit mehr als 500mA Leistungsaufnahme können nur im USB-Modus verwendet werden. Trennen Sie das USB-Speichermedium oder wechseln Sie in den USB-Modus.

Die Fernbedienung funktioniert nicht.

- Ersetzen Sie verbrauchte Batterien durch frische.
- Benutzen Sie die Fernbedienung in einem Funktionsradius von 5 m, und richten Sie sie auf die Vorderseite des CD-P650.
- Entfernen Sie Hindernisse zwischen der Fernbedienung und dem Hauptgerät.
- Wenn sich eine Leuchtstoffröhre in der Nähe des A-R650 befindet, schalten Sie diese aus.
- Stellen Sie den REMOTE CONTROL SELECTOR auf „SYSTEM“ und verbinden Sie die REMOTE CONTROL-Buchsen von CD-P650 und A-R650 mittels Fernbedienungskabel, wenn Sie den CD-Player mit der zum Lieferumfang des A-R650 gehörenden Fernbedienung bedienen möchten.
- Wenn Sie die zum Lieferumfang des A-R650 gehörende Fernbedienung verwenden möchten, betätigen Sie vor der Übermittlung von Steuerungsbefehlen die CD-Taste der Fernbedienung.

CD-Player

Keine Wiedergabe

- Laden Sie eine Disc mit der Labelseite nach oben.
- Falls die Disc verschmutzt sein sollte, reinigen Sie sie.
- Im Laufwerk befindet sich eine unbeschriebene Disc. Laden Sie eine industriell gefertigte Audio-CD.
- Aufgrund unterschiedlicher Faktoren können bei CD-R/RW-Discs Probleme auftreten. Verwenden Sie eine andere Disc.
- Nicht finalisierte CD-R/RW-Discs können nicht wiedergegeben werden. Finalisieren Sie eine derartige Disc in einem CD-Recorder, und versuchen Sie diese dann erneut wiederzugeben.

Aussetzer bei der Wiedergabe.

- Stellen Sie das Gerät auf einer stabilen, ebenen Fläche auf und sorgen Sie dafür, dass es keinen Vibrationen oder Erschütterungen ausgesetzt ist.
- Falls die Disc verschmutzt sein sollte, reinigen Sie sie.
- Verwenden Sie keine zerkratzten, beschädigten oder verformten Discs.

iPod-Player

Keine Wiedergabe

- Trennen Sie den iPod vom USB-Anschluss, warten Sie einige Sekunden, und schließen Sie ihn wieder an.
- Ein Software-Update kann das Problem möglicherweise beheben. Gehen Sie auf die Apple-Website und laden Sie die neueste iPod-Software herunter.

Der iPod lässt sich nicht bedienen.

- Vergewissern Sie sich, dass der HOLD-Schalter am iPod sich nicht in der HOLD-Position befindet.

MP3/WMA-Wiedergabe

Es erfolgt keine Wiedergabe, obwohl Sie die Wiedergabetaste (▶) betätigt haben.

- Überprüfen Sie, ob auf dem angeschlossenen USB-Speichermedium MP3- oder WMA-Dateien vorhanden sind.
- Nicht unterstützte Formate (zum Beispiel: MPEG 1 LAYER 2) können nicht wiedergegeben werden.

„No title“, „No artist“ oder „No album“ erscheinen im Display.

- Die Audiodatei besitzt keine ID3-Tag-Informationen. Bearbeiten Sie die Titel-, Interpret- und Album-Informationen mit Hilfe einer geeigneten MP3-/WMA-Editiersoftware auf dem PC.

Im Display erscheinen merkwürdige Zeichen.

- Der CD-P650 kann Symbole, Full-Size- oder Doppelbyte-Zeichen (japanisch, chinesisches, usw.) nicht korrekt darstellen. Achten Sie daher darauf, dass in Dateinamen und ID3-Tag-Informationen von MP3- oder WMA-Dateien ausschließlich alphanumerische Zeichen verwendet werden.

Falls normaler Betrieb des CD-P650 dennoch nicht möglich ist, ziehen Sie bitte den Netzstecker. Warten Sie ungefähr 20 Sekunden, bevor Sie ihn wieder anschließen.

Pflege- und Wartungshinweis

Falls die Gehäuseoberfläche des CD-P650 verschmutzt ist, verwenden Sie zum Reinigen ein weiches Tuch oder milde Seifenlösung. Achten Sie darauf, dass Sie alle Flüssigkeitsrückstände entfernen. Verwenden Sie niemals Verdünner, Benzin oder Alkohol, da diese Substanzen die Gehäuseoberfläche beschädigen können.

Technische Daten

CD-Player

Pickup..... 3-Strahl, Semiconductor Laser
Digitalfilter 8-fach Oversampling
Frequenzgang..... 20 Hz – 20 kHz \pm 2 dB

Verzerrung (THD)..... weniger als 0.03 % (1 kHz)
Rauschabstand (S/N) mehr als 83 dB (IHF-A)
Analogausgang 2,0 Vrms (RCA)

USB-Wiedergabe

Frequenzgang..... 20 Hz bis 20.000 Hz (\pm 2 dB)
Signal-Rauschabstand..... mehr als 85 dB

USB-Aufnahme

Frequenzgang..... 20 Hz bis 15.000 Hz (\pm 2 dB)
Signal-Rauschabstand..... mehr als 85 dB

Allgemein

Spannungsversorgung AC 230 V, 50 Hz
Leistungsaufnahme 125W
Abmessungen (B x H x T) 435 x 100 x 285 mm
Gewicht (netto) 4,0 kg

Betriebstemperatur..... +5° C – +35° C
Luftfeuchtigkeit (Betrieb) 5% bis 85% (nicht kondensierend)
Lagertemperatur –20° C – +55° C

Zubehör im Lieferumfang

RCA (Cinch) Kabel x 1
Fernbedienung (RC-1270) x 1
Batterie (Typ AA) für die Fernbedienung x 2
Bedienungsanleitung (dieses Dokument) x 1
Garantiekarte x 1

- Änderungen in Design und technischer Ausstattung vorbehalten.
- Bei Gewichtsangaben und Abmessungen handelt es sich um Näherungswerte.
- Abbildungen können geringfügig von den Produktionsmodellen abweichen.

Hinweise für Kunden in Europa

Entsorgung alter elektrischer oder elektronischer Geräte sowie verbrauchter Batterien

Sofern Geräte, deren Verpackung oder Batterien mit dem Symbol einer durchgekreuzten Abfalltonne gekennzeichnet sind oder in der jeweiligen Dokumentation darauf hingewiesen wird, bedeutet dies, dass deren Entsorgung gemäß der RICHTLINIEN 2002/96/EG sowie 2006/66/EG des EUROPÄISCHEN PARLAMENTS UND DES RATES bezüglich Elektro- und Elektronik-Altgeräte geregelt ist.

Sämtliche elektrischen und elektronischen Geräte sowie verbrauchte Batterien müssen demgemäß, getrennt vom Restmüll, den von der jeweils zuständigen städtischen, Landes- oder Bundesbehörde dazu bestimmten, gesonderten Wertstoffsammlungen zugeführt werden.

Eine korrekte Entsorgung ihrer alten elektrischen oder elektronischen Geräte trägt in hohem Maß der Vermeidung möglicher negativer Konsequenzen für die Umwelt und damit auch für Ihre eigene sowie die Gesundheit Anderer bei.

Weiterführende Informationen bezüglich der Entsorgung Ihrer alten elektrischen oder elektronischen Geräte sowie verbrauchter Batterien erhalten Sie auf Anfrage bei ihrem zuständigen Stadtbüro, der Abfallentsorgungsgesellschaft oder dem Händler, bei dem Sie das Gerät ursprünglich erworben haben.

Hinweise zur Entsorgung in Ländern außerhalb der Europäischen Union

Diese Symbole sind ausschließlich in Mitgliedsländern der Europäischen Union wirksam. Bei Fragen zur Entsorgung in anderen Ländern wenden Sie sich bitte an die zuständigen, lokalen Behörden oder Ihren Fachhändler.

Hinweis zum Batteriesymbol (unten rechts):

Dieses Symbol wird möglicherweise zusammen mit der Bezeichnung eines chemischen Elements verwendet. Dies weist darauf hin, dass die entsprechende Richtlinie zur Entsorgung der genannten Chemikalie anzuwenden ist.



Vi ringraziamo innanzi tutto per aver scelto TEAC. Per ottenere le massime prestazioni dall'apparecchio qui descritto vi raccomandiamo di leggere con cura il presente manuale.

Prima dell'uso	100
Dischi	101
File MP3 e WMA	102
Compatibilità con gli iPod	102
Collegamenti	103
Identificazione delle parti	104
Telecomando	106
Funzionamento di base	107
Lettura del disco	108
Lettura dell'unità USB	109
Lettura di un iPod	110
Comandi fondamentali per la lettura	110
Lettura programmata	113
Lettura in ordine casuale	115
Ripetizione della lettura	116
Display	117
Prima della registrazione	118
Impostazioni della modalità di registrazione	119
Registrazione nell'unità USB	120
Cancellazione di un file dall'unità USB	121
Ripristino delle impostazioni di fabbrica	121
Risoluzione dei problemi	122
Caratteristiche tecniche	123

- Non esporre questo apparecchio a schizzi e gocciolamenti.
- Non collocare oggetti contenenti liquidi, come vasi, sopra questo apparecchio.
- Non installare questo apparecchio in spazi ristretti come librerie e simili.
- Anche quando è in stand-by, l'apparecchio riceve corrente: ricordarsene sempre.
- L'apparecchio dovrebbe essere collocato abbastanza vicino alla presa di corrente in modo che il cavo di alimentazione sia facilmente raggiungibile in qualsiasi momento.
- La presa di corrente è il solo modo per scollegare completamente l'apparecchio e per renderlo nuovamente operativo.
- Batterie (pacchetto di batterie o le batterie installate) non dovranno essere esposte a calore eccessivo come luce solare, fuoco o altre fonti di calore.
- L'ascolto prolungato in cuffia ad alto volume può causare danni irreversibili all'udito.

Da leggere prima dell'uso:

- All'accensione dell'apparecchio e quindi di un televisore, a seconda delle caratteristiche di trasmissione della stazione trasmittente, sullo schermo di quest'ultimo si può verificare la comparsa di righe d'interferenza.
Non si tratta tuttavia di malfunzionamento né dell'apparecchio né del televisore stesso. In tal caso si suggerisce di spegnerlo.
- Poiché l'apparecchio può scaldarsi durante l'uso si raccomanda di lasciare attorno ad esso sufficiente spazio per la ventilazione.
- L'apparecchio deve essere alimentato alla tensione riportata sul pannello posteriore. In caso di dubbio si raccomanda di chiedere a un elettricista.
- Il punto in cui collocare l'apparecchio deve essere scelto con attenzione. In particolare occorre evitare l'esposizione diretta al sole o la vicinanza a sorgenti di calore. Non lo si deve inoltre sottoporre a eccessive vibrazioni né usarlo in ambienti eccessivamente polverosi, caldi, freddi o umidi.
- L'apparecchio non deve essere impilato su un amplificatore o un sintoamplificatore.
- Non si deve aprire l'apparecchio, poiché ciò potrebbe causare il danneggiamento della circuiteria interna o divenire causa di scosse elettriche. Qualora vi penetri un corpo estraneo ci si deve rivolgere al proprio rivenditore o ad un Centro Autorizzato di assistenza tecnica.
- Per sfilare il cavo di alimentazione dalla presa di rete lo si deve afferrare direttamente per la spina anziché per il cavo stesso.
- Non si deve pulire l'apparecchio con solventi chimici, poiché queste sostanze ne danneggerebbero la finitura esterna. Per la pulizia si deve usare piuttosto un panno pulito e asciutto.
- Si raccomanda infine di conservare questo manuale in un luogo facilmente ricordabile per poterlo consultare in caso di necessità.

NON SPOSTARE L'APPARECCHIO DURANTE LA LETTURA

Durante la lettura il disco gira ad alta velocità. NON sollevare e non spostare questo apparecchio durante la lettura. Si potrebbe danneggiare il disco.

PER SPOSTARE L'APPARECCHIO

Se si dovesse cambiare posto all'apparecchio o imballarlo, prima assicurarsi di aver tolto il disco e fatto rientrare il vano CD nella sua posizione originaria. Poi spegnere l'apparecchio e staccare la spina. Se l'apparecchio venisse spostato con dentro il disco, potrebbe funzionare in modo non corretto o riportare danni.

Dischi riproducibili con questo apparecchio:

- CD audio convenzionali recanti sull'etichetta il logo COMPACT DIGITAL AUDIO.



- CD-R e CD-RW correttamente finalizzati
- CD MP3/WMA

Nota:

- L'apparecchio potrebbe non riuscire a leggere determinati CD-R o CD-RW a seconda della loro qualità e/o del sistema usato per masterizzarli.
- Il lettore potrebbe non riuscire a leggere correttamente i dischi provvisti della funzione di protezione della copia e anche dischi non conformi agli standard CD. L'uso di tali dischi con questo apparecchio libera TEAC Corporation e le proprie Filiali da qualsiasi responsabilità di un eventuale impossibilità a leggerli e dai doveri relativi alla garanzia circa la qualità della lettura. In caso di problemi con dischi non conformi agli standard CD si suggerisce pertanto di rivolgersi al relativo produttore tramite il negozio ove si sono acquistati.
- Il disco deve essere deposto nel cassetto portadisco con il lato dell'etichetta rivolto in alto (i CD sono masterizzabili e leggibili su un solo lato).
- Per rimuovere un disco dalla custodia la si deve premere al centro sollevando contemporaneamente il disco stesso mentre lo si trattiene con cautela per il bordo.



- Quando i dischi si sporcano è raccomandabile strofinarli con un panno morbido e asciutto compiendo movimenti radiali dall'interno all'esterno.



- Per pulire i dischi non si devono mai usare sostanze chimiche quali spray per dischi in vinile e spray antistatici o liquidi, né benzina e solventi. Essi infatti danneggerebbero in modo irreparabile la superficie di plastica dei dischi.

- Dopo l'uso si raccomanda di riporre i dischi nella custodia per evitare che si graffino e, di conseguenza, che il sensore laser dell'apparecchio "salti" durante la lettura.
- I dischi non devono essere esposti per lungo tempo alla luce diretta del sole o all'alta temperatura o umidità. L'esposizione prolungata all'alta temperatura, in particolare, ne può causare la deformazione.
- Non si deve tentare di leggere dischi incurvati, deformati o danneggiati. L'uso di tali dischi potrebbe infatti causare danni irreparabili ai meccanismi di lettura interni.
- Rispetto ai comuni CD, i CD-R e i CD-RW sono più sensibili agli effetti del calore e dei raggi ultravioletti. È pertanto importante conservarli al riparo dalla luce solare diretta e lontano da sorgenti di calore quali caloriferi o apparecchi di riscaldamento.
- Non si raccomanda di usare i dischi CD-R e CD-RW stampabili, poiché il lato dell'etichetta potrebbe essere appiccicoso e danneggiare quindi l'apparecchio.
- Ai dischi non si devono applicare carta adesiva né fogli protettivi, né si deve usare alcun tipo di spray isolante di protezione.
- Per scrivere sul lato dell'etichetta si suggerisce l'uso di un pennarello a punta morbida. Non si devono usare penne a sfera o comunque a punta dura, poiché con queste si potrebbe danneggiare il lato inciso.
- Non si devono usare stabilizzatori. L'uso degli stabilizzatori per CD disponibili in commercio potrebbero infatti danneggiare la meccanica dell'apparecchio causando così malfunzionamenti.
- Non usare CD di forma irregolare (ottagonale, a cuore, a biglietto da visita e così via). I dischi di questo tipo potrebbero infatti danneggiare l'apparecchio.

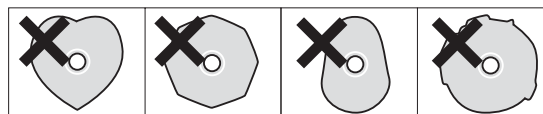

- In caso di dubbio sulla cura e il maneggio dei dischi CD-R e CD-RW si raccomanda di leggere le istruzioni con essi fornite o di rivolgersi direttamente al relativo produttore.

File MP3 e WMA

- Questo apparecchio legge i file MP3 registrati in vari tipi di unità di memoria USB esterne quali, ad esempio, le memorie flash, i lettori MP3 e i dischi fissi.
I dischi fissi devono essere formattati secondo il sistema FAT16 o FAT32 ma non NTFS.
- Se la memoria USB contiene più di 2000 file l'apparecchio potrebbe non essere in grado di riprodurli correttamente.
- Il nome dei file MP3 e WMA deve essere composto con caratteri alfanumerici. L'apparecchio non è in grado di visualizzare correttamente i simboli e i caratteri a doppio byte (giapponese, cinese e così via). È inoltre necessario usare l'estensione di file (".mp3" per i file MP3 e ".wma" per i file WMA).
- I file MP3 sono monofonici o stereofonici nel formato MPEG-1 Audio Layer 3. L'apparecchio legge i file MP3 registrati alla frequenza di campionamento di 44,1 o 48 kHz e alla velocità massima di 320 kbps.
- L'apparecchio legge i file WMA registrati alla frequenza di campionamento di 44,1 kHz e alla velocità massima di 192 kbps.
(WMA significa Windows Media Audio)
- La qualità audio dei file codificati alla velocità di 128 kbps è prossima a quella dei comuni CD audio. Benché questo lettore sia in grado di leggere anche i file MP3 registrati a velocità inferiore; in tal caso la qualità audio si ridurrebbe considerevolmente.
- Numero massimo di cartelle leggibili: 99
- Numero massimo di file leggibili/registrabili su :
 - Disco: 999
 - USB: 1999

Dispositivi USB

ATTENZIONE

Non spegnere mai l'apparecchio o scollegare un dispositivo USB quando è in uso, per esempio, durante la scrittura, la lettura, la registrazione o la cancellazione di file.

Così facendo si potrebbero danneggiare sia il CD-P650 che il dispositivo USB a questo collegato.

Compatibilità

- Utilizzare dispositivi di memorizzazione USB consumare meno di 500mA.
- Alcuni lettori di memorie flash che si caricano dalla porta USB può essere possibile che l'apparecchio non li riesca a leggere.
- Questa unità non può copiare o spostare file.
- Formati leggibili: FAT12, FAT16, FAT32
- Non possono venire usati formati NTFS, HFS e HFS+.
- A seconda delle condizioni del dispositivo USB collegato, questo apparecchio potrebbe non essere in grado di riprodurre i file al suo interno o saltarne qualcuno.

Registrazione

Questo apparecchio può registrare materiale sonoro da CD sul dispositivo USB in formato MP3. Vedere a pagina 120 i dettagli.

Compatibilità con gli iPod

Con questo apparecchio si possono usare i seguenti tipi di iPod:

iPod (quinta generazione)

iPod classic

iPod nano (dalla prima alla quinta generazione)

iPod touch (dalla prima alla terza generazione)

- Nella modalità "Direct Mode" di Display Mode e con il timer non è possibile usare i seguenti modelli:

iPod (quinta generazione)

iPod nano (prima e seconda generazione)

Per informazioni sui tipi di visualizzazione si prega di vedere a pagina 118.

- Questo apparecchio non è in grado di gestire i file video dell'iPod.
- Per collegare l'iPod si deve usare il cavo USB con esso fornito.
- Se a questa presa si collega l'iPod shuffle non se ne ottiene la riproduzione.

Software compatibile con l'iPod

In caso di mancato funzionamento dell'iPod con il CD-P650 o con il suo telecomando potrebbe rendersi necessario aggiornarne il software.

Per ottenere quello più recente si prega di visitare il sito della Apple.

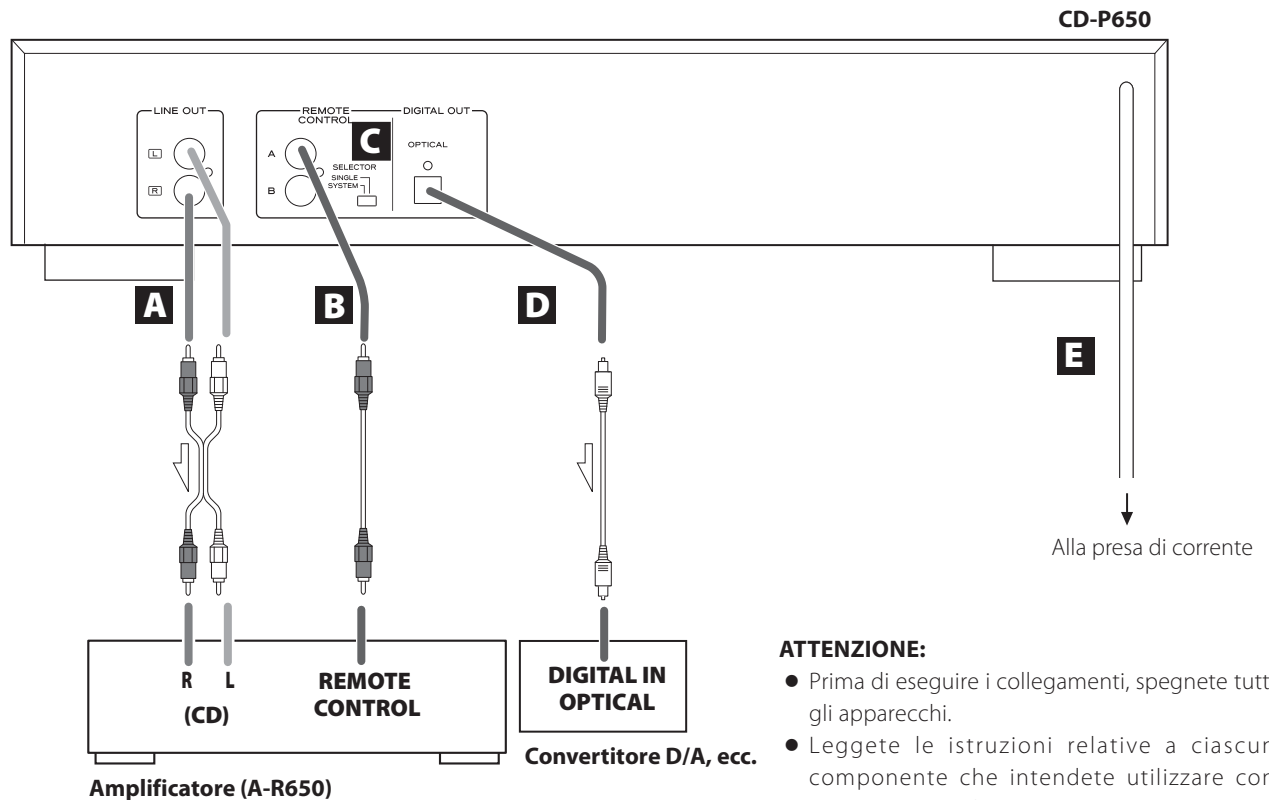

A Uscita LINE OUT

Questa uscita trasmette il segnale audio analogico a 2 canali.(sx /dx) Essa va collegata alla presa CD dell'amplificatore (A-R650) usando un cavetto con terminali RCA

Eseguite il collegamento nel seguente modo:

- spinetto bianco → terminale bianco (L: canale sinistro)
- spinetto rosso → terminale rosso (R: canale destro)



- Accertatevi quindi di inserire saldamente nella presa di rete le relative spine. Al fine di prevenire ronzii e rumore, evitate di raggruppare i cavi dei segnali di interconnessione con quello di alimentazione CA o con i cavi degli altoparlanti.

B Terminali del REMOTE CONTROL

Se si dispone di un amplificatore TEAC A-R650 utilizzando il telecomando in dotazione a questo si potranno attivare le principali funzioni di ambedue gli apparecchi.

- Quando si preme il tasto PLAY sul telecomando dell'A-R650 il selettore delle funzioni (INPUT SELECTOR) di questo si predispongono automaticamente su "CD".
- Quando si accende l'A-R650 con il selettore delle funzioni(INPUT SELECTOR) posizionato su "CD" si avvia automaticamente la lettura del CD inserito.

Collegate la presa REMOTE CONTROL (A o B) dell' A-R650 alla presa REMOTE CONTROL del CD-P650 tramite il cavo apposito (fornito in dotazione).

Fatto questo, vi sarà possibile attivare le funzioni seguenti del CD-P650 semplicemente premendo i tasti di seguito menzionati dal telecomando dell'A-R650 :

CD (commuta sul CD-P650 dalla funzione "CD" a quella "USB") quando è inserita la funzione "CD".

Se è inserita la funzione "CD", premendo il tasto CD nella seguente successione si attivano nell'ordine :

PLAY/PAUSE(▶/⏸), STOP(■), ◀◀, ▶▶, REPEAT, SHUFFLE, TIME, Tasti numerici (1 - 0)

Se è inserita la funzione "USB" (utilizzabile anche per comandare un iPod) premendo il tasto USB nella seguente successione si attivano nell'ordine :

PLAY/PAUSE(▶/⏸), STOP(H), ◀◀, ▶▶, REPEAT, SHUFFLE

C Tasto SELECTOR

Quando con il cavo del telecomando si collegano tra loro le prese REMOTE CONTROL di questo apparecchio e dell'A-R650 occorre selezionare "SYSTEM" con il tasto SELECTOR del telecomando dell'A-R650. Con questo è possibile quindi gestire comodamente il sistema composto dai due apparecchi.

Si deve al contrario selezionare "SINGLE" quando non si desidera gestire l'intero sistema oppure non si dispone dell'A-R650.

D Terminale DIGITAL OUT (ottico)

Da questo terminale è emesso segnale audio digitale 2-channel. Connetterlo all'input del terminale digitale della periferica digitale come un Convertitore D/A, ecc. Usare un cavo ottico disponibile in commercio.

E Cavo d'alimentazione

Dopo aver eseguito tutti i collegamenti necessari, inserire la spina del cavo d'alimentazione in una presa di rete.

- Accertarsi che il cavo d'alimentazione venga inserito in una presa che eroghi la corretta tensione.
- Per inserire od estrarre il cavo d'alimentazione afferrarlo sempre per la spina.

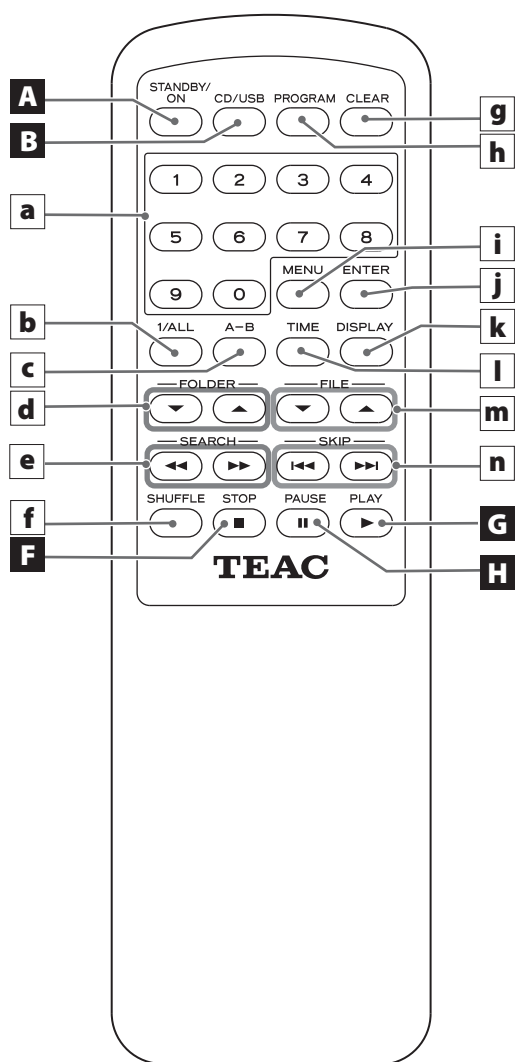
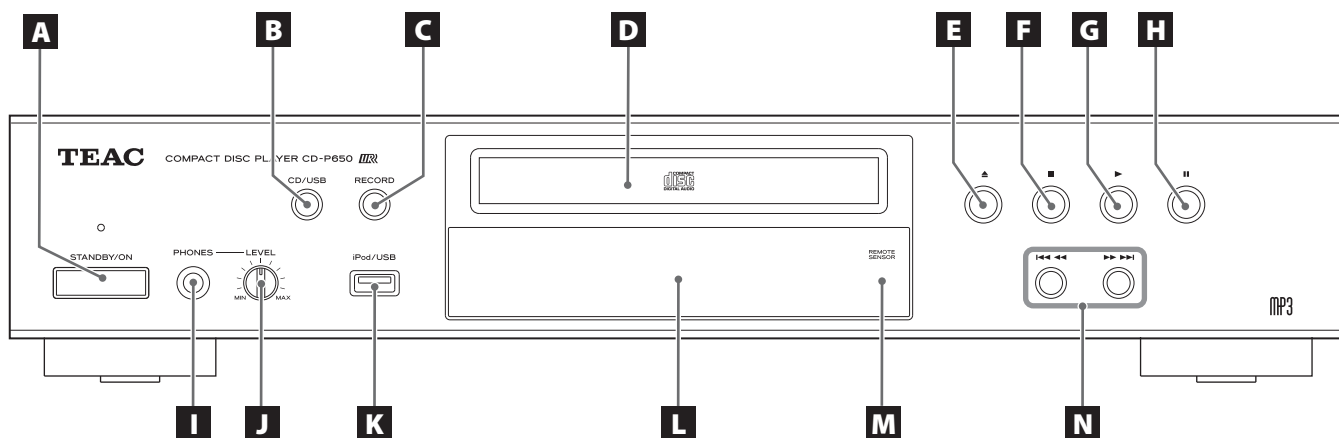

A STANDBY/ON

Premere questo tasto per accendere l'apparecchio o per metterlo in stand-by. Quando è nella posizione di stand-by si accende una luce rossa intorno al tasto. Si spegne quando l'apparecchio è acceso.

B USB/CD

Con questo tasto si seleziona la funzione USB o CD.

C RECORD

Premere questo tasto per iniziare a registrare su di una memoria USB.

Tenerlo premuto per selezionare la modalità di registrazione.

D Cassetto del disco

E Apertura/chiusura (▲)

Premere questo tasto per aprire o chiudere il cassetto del disco.

F Arresto (■)

Questo tasto arresta la lettura.

G Lettura (▶)

Premere questo tasto per iniziare la lettura del disco.

H Pausa (II)

Questo tasto pone in pausa la lettura.

I PHONES

In questa presa si deve inserire lo spinotto delle cuffie, il cui volume è quindi regolabile con la manopolina LEVEL.

J Manopolina LEVEL

Ruotandola si regola il volume delle cuffie.

K Porta USB

A questa presa si può collegare l'iPod o una memoria USB esterna.

L Display

M Sensore remoto

Verso questo sensore deve essere puntato il telecomando.

N Skip (I◀◀ ◀▶▶▶ I)

Nella modalità CD, durante la lettura o l'arresto, con questi tasti si salta da un brano all'altro; nella modalità USB si può saltare anche da un file all'altro contenuti nella memoria USB collegata.

Nella modalità iPod, durante la lettura o l'arresto si salta da un brano all'altro.

Mentre la riproduzione è in corso è sufficiente tenerli premuti per eseguire la ricerca dei brani o dei file.

Telecomando

a Tasti numerici

Usare questi tasti per selezionare un brano o un file.

Per esempio, per selezionare il brano o il file 25, premere prima il "2" e poi il "5".

Per selezionare numeri minori di 10 premere "0" e poi il numero. Per esempio, per selezionare il numero 5 premere "0" e poi "5". (In alternativa è possibile anche premere solo il numero "5" a poi aspettare per qualche secondo).

b REPEAT 1/ALL

Con questo tasto si seleziona la modalità di ripetizione. (vedere a pagina 116)

c A-B

Con questo tasto s'impone il punto d'inizio della funzione di ripetizione A-B.

d FOLDER (▼,▲)

Usare questi tasti per selezionare una cartella di file MP3/WMA (vedere a pagina 111)

e SEARCH (◀◀/▶▶)

Con questi tasti si saltano i brani per raggiungere velocemente quello desiderato.(vedere a pag.112)

f SHUFFLE

Questo tasto avvia la riproduzione di tutti i brani in ordine casuale. (vedere a pagina 115)

g CLEAR

Con questo tasto si azzerano le impostazioni di un programma. (vedere a pagina 115)

h PROGRAM

Con questo tasto si attiva la modalità di programmazione. (vedere a pagina 116)

i MENU

Premere questo tasto per tornare al menu precedente dell'iPod. Questo tasto equivale al tasto MENU sul vostro iPod. (vedere a pagina 111)

j ENTER

Con questo tasto si dà esecuzione alla selezione fatta. (vedere a pagina 111)

k DISPLAY

Premendo questo tasto durante la lettura di file MP3/WMA si cambiano le informazioni visualizzate sul display(vedere a pagina 117)

l TIME

Durante la lettura, premendo questo tasto si cambia la visualizzazione del tempo. (vedere a pagina 117)

m FILE (▼,▲)

Con questi tasti si selezionano i file MP3/WMA. (vedere a pagina 111)

In modalità iPod con questi tasti si selezionano item nel MENU.

n SKIP (I◀◀/▶▶I)

Con questi tasti si saltano i brani desiderati. (vedere a pagina 112)

Il telecomando fornito in dotazione permette di comandare questo apparecchio a distanza.

Il telecomando deve essere puntato verso il sensore remoto ubicato sul pannello anteriore dell'apparecchio.

- Anche se si usa il telecomando entro la sua portata efficace questo potrebbe non operare correttamente qualora tra esso e l'apparecchio siano frapposti ostacoli.
- Qualora si usi il telecomando nei pressi di altri apparecchi che generano raggi infrarossi, oppure qualora si usi un altro telecomando all'infrarosso nei pressi di questo apparecchio, quest'ultimo potrebbe non operare correttamente. Analogamente potrebbero non operare correttamente gli altri apparecchi.

Inserimento delle batterie

1. Rimuovere il coperchio del vano delle batterie.
2. Inserire due batterie a secco "AA". Accertarsi di avere inserito le batterie con le polarità positiva "⊕" e negativa "⊖" correttamente orientate.
3. Riapplicare il coperchio.

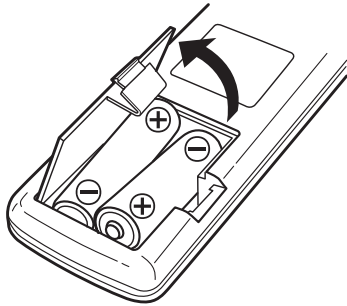

Sostituzione delle batterie

Se si rende necessario ridurre la distanza tra l'apparecchio e il telecomando significa che le batterie si stanno scaricando. In tal caso è necessario sostituirle con due batterie nuove.

- Per informazioni sulla raccolta delle batterie scariche s'invita a rivolgersi alle proprie autorità cittadine, al servizio di raccolta rifiuti locale o al proprio rivenditore.

Precauzioni sull'uso delle batterie

- Le batterie devono essere inserite orientandone correttamente le polarità positiva "⊕" e negativa "⊖".
- Si devono usare due batterie dello stesso tipo. Non si devono mai usare contemporaneamente tipi diversi di batteria.
- Con questo telecomando si possono usare sia batterie ricaricabili che non ricaricabili. Si raccomanda di leggere le precauzioni riportate sulla loro etichetta.
- Quando si prevede di non usare il telecomando per lungo tempo (oltre un mese) si raccomanda di rimuovere le batterie in modo da prevenire la fuoriuscita di liquido.
- Se le batterie perdono il liquido si devono rimuovere dal vano portabatterie e si devono quindi sostituire con altrettante nuove.
- Si devono usare esclusivamente le batterie del tipo specificato. Non si devono inserire contemporaneamente batterie cariche e batterie scariche, né di tipo diverso.
- Le batterie non devono essere riscaldate né aperte, né le si deve gettare nel fuoco o in acqua.
- Le batterie non devono essere conservate né trasportate insieme a oggetti metallici. Potrebbero infatti causare un cortocircuito, perdere il liquido o esplodere.
- Non si devono mai ricaricare batterie di tipo non ricaricabile.

A Come accendere e spegnere l'apparecchio

Premere il tasto STANDBY/ON per accendere l'apparecchio o per metterlo in standby.



L'illuminazione del tasto StandBy/On si spegne quando l'apparecchio è acceso. Se invece è in standby questa illuminazione si accende.

- Se questo apparecchio ed un A-R650 sono collegati tra loro dall'apposito cavo che ne permette il funzionamento come un unico "sistema", quando questo "sistema" si riaccende, verrà automaticamente selezionata la sorgente che si stava ascoltando quando si era spento.

B Come scegliere tra CD e USB.

Ogni volta che viene premuto il tasto CD/USB si passa dalla modalità CD a quella USB e viceversa.

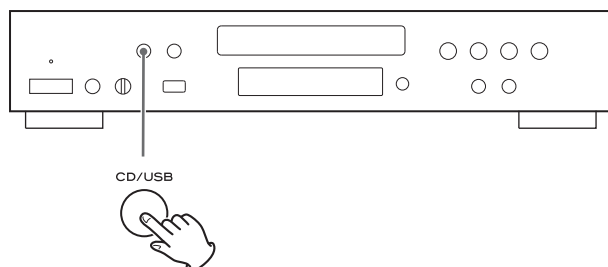

C Ascolto del suono in cuffia

Inserire lo spinotto delle cuffie nella presa PHONES e regolare quindi il volume.

- I diffusori continueranno a suonare.

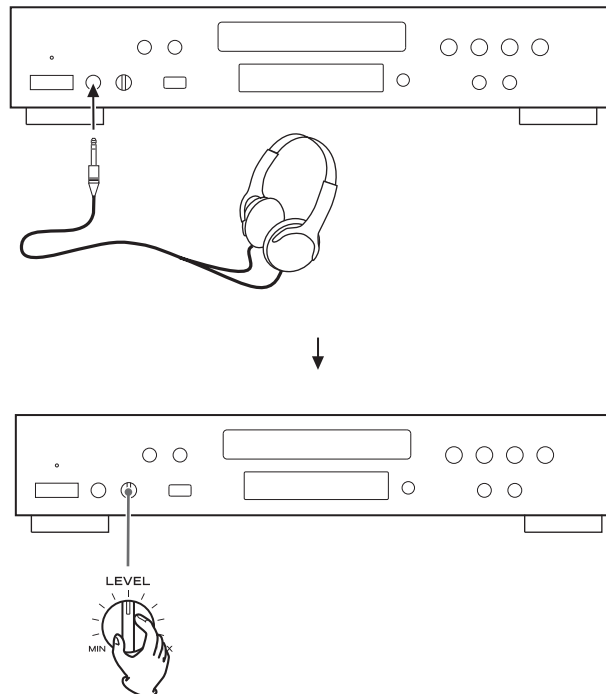

1 Premere il tasto CD/USB sino a selezionare "CD".

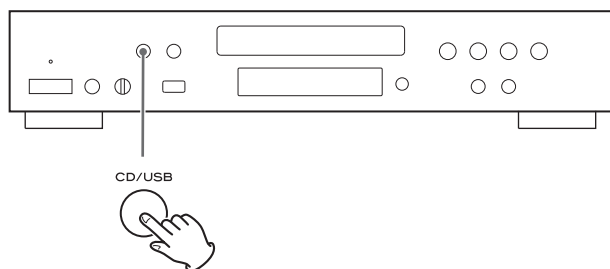

2 Premere il tasto di apertura/chiusura (▲).

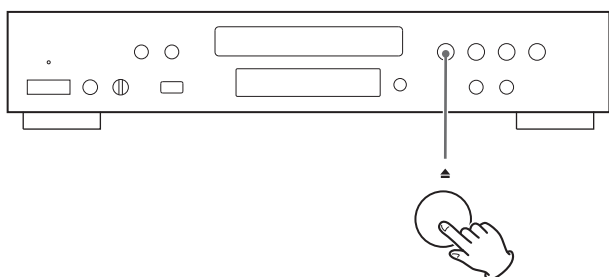

3 Deposare il disco nel cassetto portadischi con il lato dell'etichetta rivolto in alto:

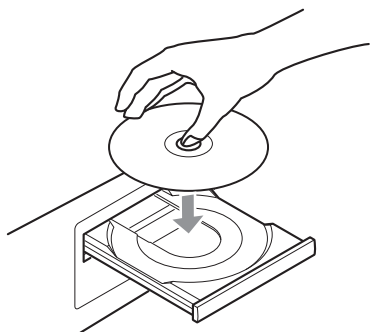

- Il disco deve essere depositato al centro del cassetto. In caso contrario l'apparecchio potrebbe non riuscire a caricarlo oppure dopo la chiusura il cassetto stesso potrebbe non riaprirsi.
- Non depositare nel cassetto più di un disco alla volta.
- Non si devono applicare etichette adesive né sui dischi né sui nastri.
- Non si devono usare dischi di forma irregolare.

4 Premere il tasto di apertura/chiusura (▲) per chiudere il cassetto:

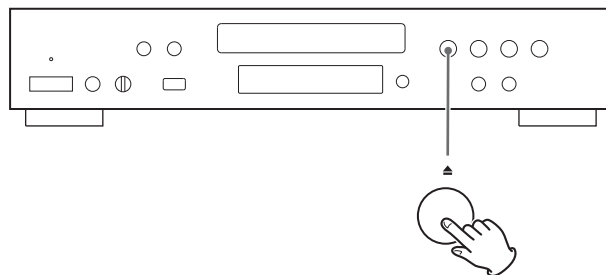

- Si raccomanda di mantenere le dita lontane dal cassetto mentre è in movimento affinché non vi rimangano intrappolate.
- Il caricamento del disco richiede alcuni secondi. Durante questa fase i tasti dell'apparecchio non operano. Occorre infatti attendere che appaiano il numero totale dei brani o dei file e la durata totale di lettura del disco.

Con i CD audio

Appaiono il numero totale dei brani e la durata totale di riproduzione del disco:

```
CD/Stop  
T016 72:00
```

Dischi MP3/WMA

Appare il numero totale dei file contenuti:

```
CD/Stop  
Total file 010
```

5 Avviare la lettura premendo il tasto apposito, (▶).

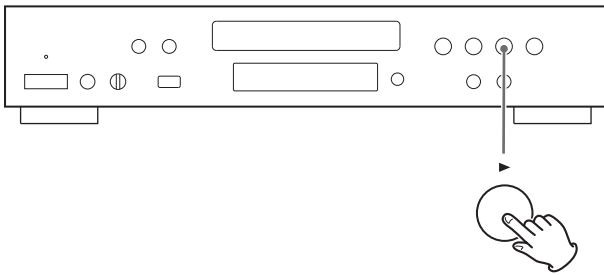

La lettura del disco si avvia dal primo brano o file.

Con i CD audio

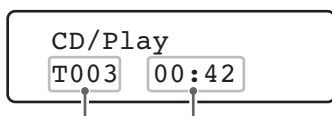

numero del brano attuale tempo di riproduzione trascorso del brano attualmente in lettura

Dischi MP3/WMA



numero del file attualmente in lettura

- I file MP3/WMA registrati fuori dalle cartelle vengono automaticamente inseriti nella cartella "ROOT" e la lettura si avvia dal primo file di questa stessa cartella.
- L'apparecchio salta le cartelle che non contengono alcun file MP3 o WMA.
- Durante la lettura dei file MP3 o WMA sul display appaiono in scorrimento "titolo_artista_album".
- L'apparecchio si arresta automaticamente al termine della lettura di tutti i brani o file.
- Se dopo l'inserimento del disco si preme il tasto di lettura (▶) (oppure il tasto SHUFFLE del telecomando) senza aver prima chiuso il cassetto quest'ultimo si chiude e la lettura ha inizio.

Con questo apparecchio è possibile riprodurre i file MP3/WMA contenuti in diversi tipi di unità di memorie USB, ad esempio le memorie flash USB.

1 Premere ripetutamente il tasto SOURCE per selezionare "USB/iPod".

Se non è collegata alcuna unità USB sul display appare "Not connected".

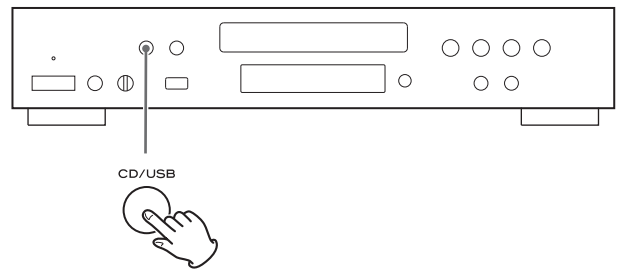

2 Collegare all'apparecchio l'unità di memoria USB esterna.

Quando all'apparecchio si collega un'unità a disco fisso possono trascorrere anche alcuni minuti prima che se ne visualizzi il numero dei file in esso contenuti.

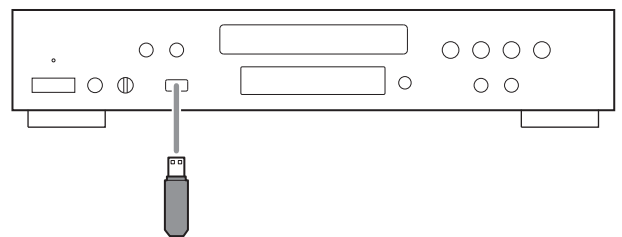

3 Premere il tasto di riproduzione (▶).

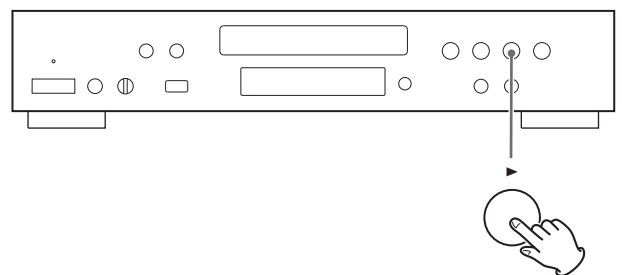

La lettura inizia dal primo file.

Lettura di un iPod

- 1 Premere ripetutamente il tasto SOURCE per selezionare "USB/iPod".

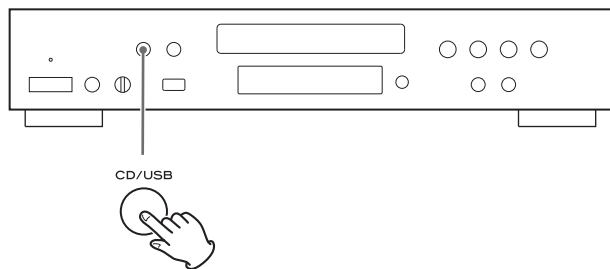

- 2 Collegare l'iPod usando il cavo USB con esso fornito.

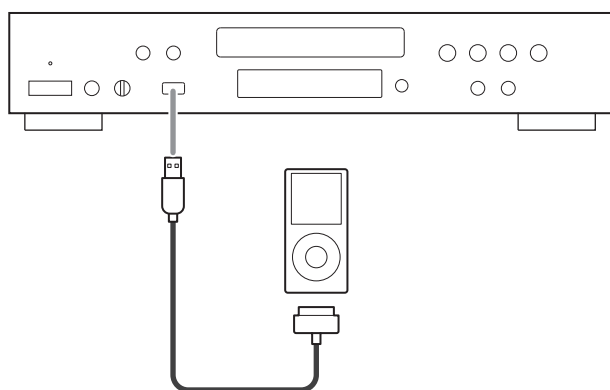

L'iPod si accende automaticamente e inizia a leggere la musica dal proprio elenco di brani.

- Se sul display appare la scritta "Extended mode" (vedere a pagina 117) la lettura non inizia automaticamente.

Quando si collega l'iPod al CD-P650 se quest'ultimo è impostato su una sorgente diversa il primo si accende e si pone in standby.

- Quando il CD-P650 è acceso e l'iPod è inserito nella propria base di supporto, la batteria si ricarica.
- Quando l'iPod è collegato al CD-P650 non può emettere il suono dalla propria presa delle cuffie. Per ascoltarlo in cuffia è sufficiente collegarlo alla presa PHONES del CD-P650 stesso.

Comandi fondamentali per la lettura

CD **USB**

Lettura di un determinato brano o file

- 1 Per selezionare un determinato brano/file premere i tasti Skip/search, oppure usare i tasti numerici e comporre il numero del brano/file desiderato.

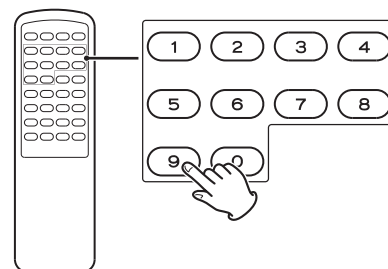
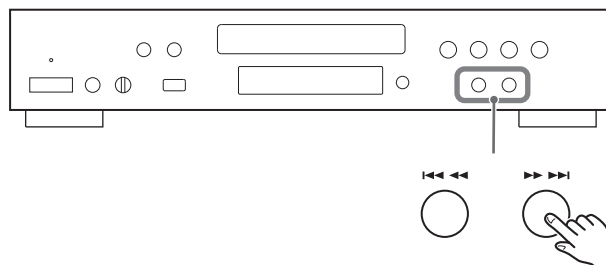

Per esempio, per selezionare il brano/file numero 25, premere prima "2" e poi "5". Per selezionare numeri inferiori a 10 premere "0" e poi il numero. Per selezionare ad esempio il numero 5, premere "0" e poi "5". (In alternativa potete premere soltanto il numero "5" e poi attendere per qualche secondo).

- 2 Premere il tasto di riproduzione (▶).

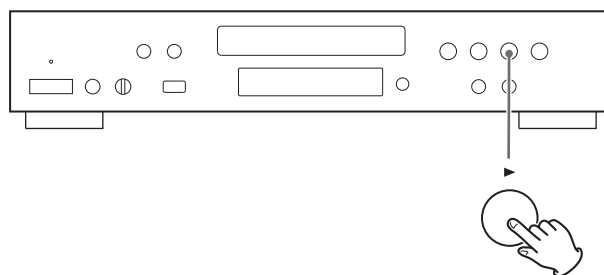

La lettura inizia dal brano/file selezionato.

CD USB

Letture dei file in una cartella

Sia durante la lettura sia a lettura ferma è possibile selezionare la cartella e i file desiderati in essa contenuti.

- 1 Con i tasti di scorrimento (▼/▲) selezionare la cartella desiderata.

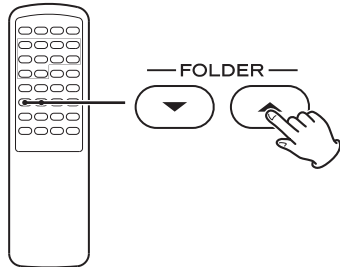

- 2 Premere il tasto ENTER.

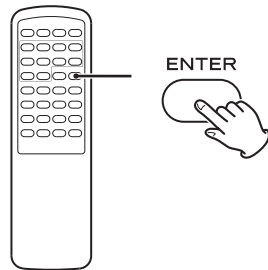

- 3 Poi premere i tasti di scorrimento (▼/▲) per selezionare il file desiderato.

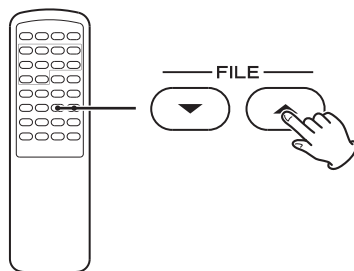

- Spostare la selezione all'interno della cartella.

- 4 Premere il tasto ENTER.

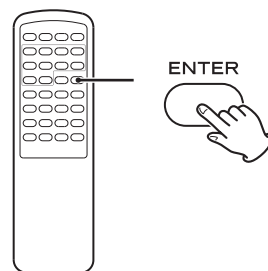

La lettura si avvia così dal file selezionato.

iPod

Per ritornare al menù precedente:

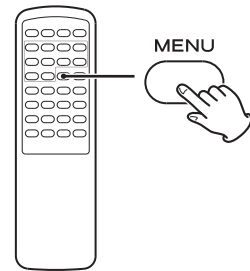

Per ritornare al menù precedente è sufficiente premere il tasto MENU:

La funzione di questo tasto è identica a quella del tasto MENU dell'iPod.

iPod

Per selezionare le opzioni del menù

- 1 Usare i tasti (▼, ▲) per selezionare un'opzione del menu.

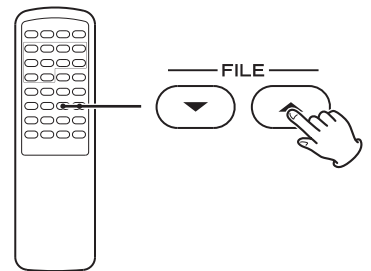

- 2 Premere il tasto ENTER.

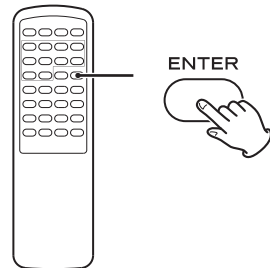

iPod

Per mettere l'iPod nella modalità sleep (possibile soltanto se siamo nella modalità Direct)

Tenere premuto il tasto Play per più di 5 secondi.

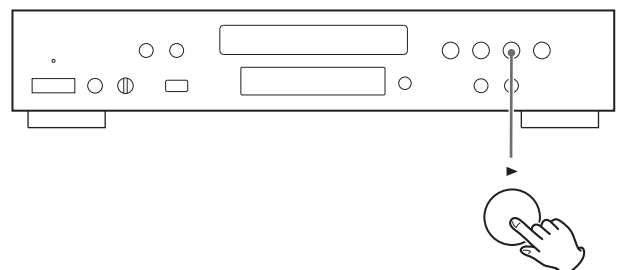

L'iPod entra nella modalità sleep.

Per farlo uscire da questa modalità premere nuovamente il tasto Play.

CD USB iPod

Per saltare al brano o al file precedente o successivo:

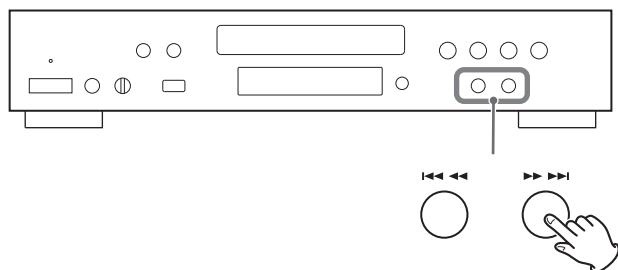

Durante la lettura occorre premere ripetutamente i tasti di Skip/Search (◀◀ ▶▶) sino all'individuazione del brano o del file desiderato. Il brano o il file selezionato sarà quindi letto dall'inizio.

Dal telecomando si possono usare i tasti (◀◀/▶▶).

Nella modalità di Stop o di Pause premere più volte i tasti di Skip/Search (◀◀ ▶▶) sino a trovare il brano o il file desiderato. Premere quindi il tasto Play (▶) per avviarne la lettura.

- Quando durante la lettura si preme il tasto ◀◀ l'apparecchio la riprende dall'inizio del brano o del file. Per ritornare all'inizio del brano o del file, precedente occorre premere il tasto ◀◀ due volte.
- Durante la lettura programmata l'apparecchio riproduce il brano o il file successivo o quello precedentemente programmato.

CD USB iPod

Per cercare una parte di brano o file

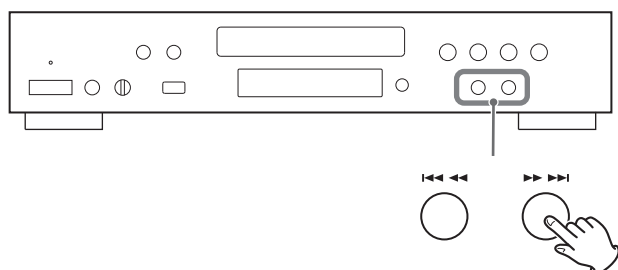

Durante la riproduzione premere i tasti di Skip/Search (◀◀ ▶▶) rilasciandoli al raggiungimento del punto desiderato.

Dal telecomando usare i tasti SEARCH (◀◀/▶▶).

- Nella modalità USB, durante la ricerca l'audio non è udibile.
- L'apparecchio si arresta al termine dell'ultimo brano o file.

CD USB

Per arrestare la lettura

Arrestare la lettura premendone il tasto di arresto (■):

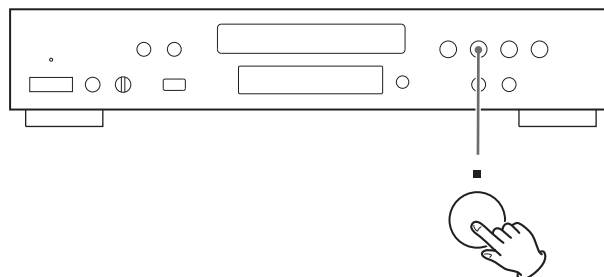

Per riprenderla è sufficiente premere nuovamente il tasto di Play (▶).

La lettura ha inizio dal primo brano o file.

CD USB iPod

Per sospendere temporaneamente la lettura (modalità di pausa)

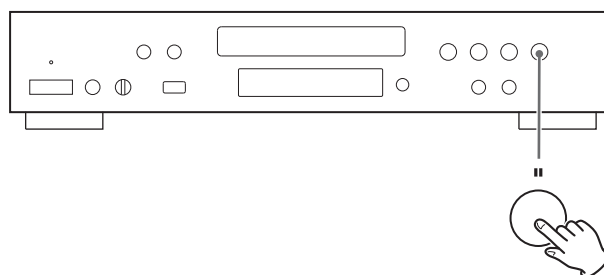

Premere il tasto di Pause (||) durante la lettura.

La lettura si arresta così nel punto dove è arrivata.

Per riprenderla è sufficiente premere nuovamente il tasto di PLAY (▶).

CD

Per togliere il disco

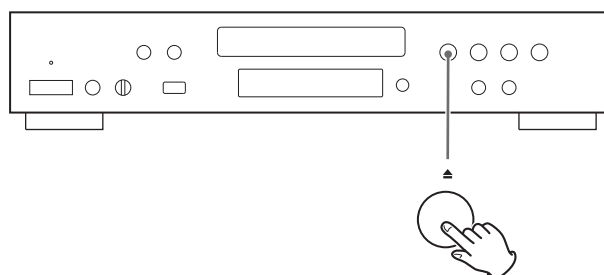

Quando si preme il tasto di OPEN/CLOSE (▲) la lettura si arresta e il cassetto si apre.

Dopo aver rimosso il disco si può chiudere il cassetto premendo nuovamente il tasto di OPEN/CLOSE (▲).

CD USB

È possibile programmare sino a 32 brani o file nell'ordine desiderato.

1 Nella modalità di arresto premere il tasto **PROGRAM**.

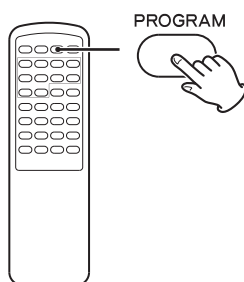

Quando si seleziona la sorgente CD:

```
P-00 T000
T016 72:00
```

Quando si seleziona la sorgente USB:

```
P00 T0000
Total File 0130
```

2 Con i tasti di scorrimento (◀◀/▶▶) selezionare un brano o un file.

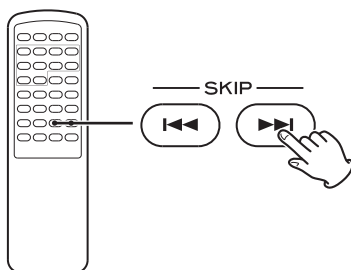

Quando si seleziona la sorgente CD:

```
P-01 T001
T016 72:00
```

Quando si seleziona la sorgente USB:

```
P01 T0001
Total File 0130
```

Per selezionare un brano /file potete usare anche i tasti numerici.

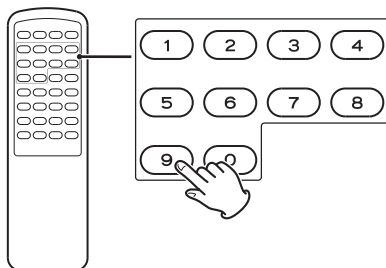

Quando usate i tasti numerici è sufficiente che selezionate il numero del brano/file.

Dopo aver effettuato la selezione, passate al punto **4**

Per esempio, per selezionare il brano/file numero 25, premere prima "2" e poi "5". Per selezionare numeri inferiori a 10, premere prima "0" e poi il numero. Per selezionare ad esempio il numero 5, premere prima "0" e poi "5". (in alternativa potete premere soltanto il numero "5" e poi attendere per qualche secondo).

3 Entro 5 secondi premere il tasto **PROGRAM**.

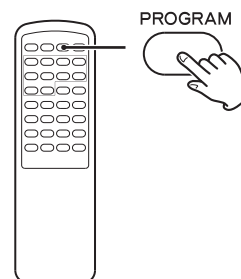

Quando si seleziona la sorgente CD:

```
P-01 T012
T016 72:00
```

Quando si seleziona la sorgente USB:

```
P01 T0012
Total File 0130
```

- Ripetere i passi **2** e **3** per programmare altri brani o file.
- In caso di errore si deve premere il tasto CLEAR. In tal modo l'ultimo numero programmato si cancella.
- È possibile programmare sino a 32 brani o file. Se si tenta di programmarne di più sul display appare "P-FULL (programma pieno)" e l'operazione non riesce.

4 Al termine della programmazione premere il tasto **PLAY**(▶) per avviare la lettura programmata:

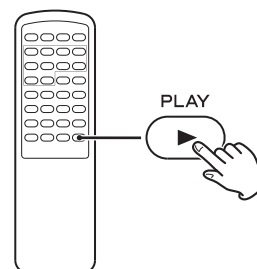

Al termine della lettura di tutti i brani o file programmati, oppure quando si preme il tasto di STOP (■) o l'interruttore STANDBY/ON, la modalità di programmazione si annulla.

- Il contenuto programmato inoltre si cancella se si scollega l'apparecchio dalla presa di corrente.

CD USB

Per verificare l'ordine di lettura

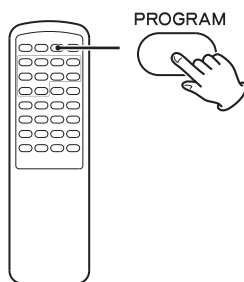

Nella modalità di arresto premere più volte il tasto PROGRAM: Sul display appaiono il numero di brano o file e il numero di programma.

CD USB

Per cambiare o aggiungere un brano un file al programma:

- 1 Nella modalità di arresto premere più volte il tasto PROGRAM sino a quando appare sul display il numero del programma in cui si desidera cambiare o inserire un nuovo brano o file.

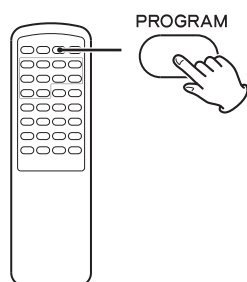

- 2 Il numero di programmazione si deve quindi selezionare con i tasti di scorrimento (◀◀/▶▶).

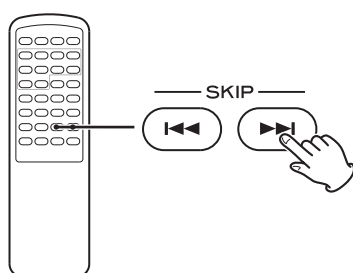

Il brano o il file precedente viene così sostituito con quello nuovo. Per aggiungere un brano o un file in coda al programma occorre premere più volte il tasto PROGRAM sino a quando sul display appare brevemente "P-END". Lo si deve quindi selezionare con i tasti di scorrimento (◀◀/▶▶) il brano o il file va così ad aggiungersi alla sequenza già programmata.

Per eseguire questa operazione potete usare anche i tasti numerici.

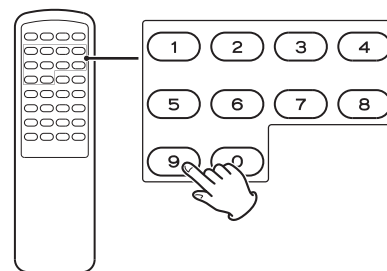

Per esempio, per selezionare il brano/file numero 25, premere prima "2" e poi "5". Per selezionare numeri inferiori a 10 premere "0" e poi il numero. Per selezionare ad esempio il numero 5 premere prima "0" e poi "5". (in alternativa potete premere soltanto il numero "5" e poi attendere per qualche secondo)

- 3 Premere il tasto PROGRAM.

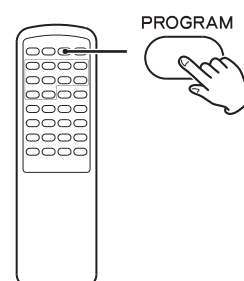

Il numero del brano/file programmato appare scritto sul display.

CD USB

Per rimuovere un brano o un file dal programma

- 1 Nella modalità di arresto premere più volte il tasto PROGRAM sino a quando appare sul display il numero del brano da rimuovere e, quindi.

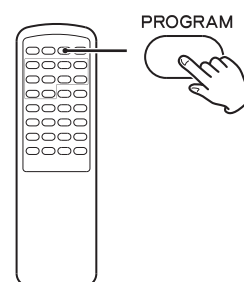

- 2 Premere il tasto CLEAR.

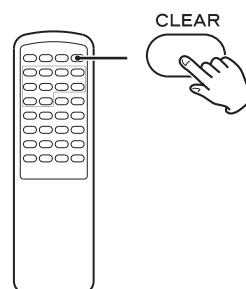

Il brano o il file selezionato viene così cancellato dal programma.

CD USB

Per azzerare la sequenza programmata

1 Nella modalità di arresto premere il tasto **PROGRAM**:

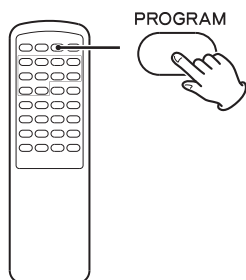

2 Premere per oltre 4 secondi il tasto **CLEAR**.

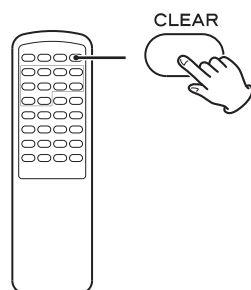

- Il contenuto del programma si cancella altresì nei seguenti casi:
premo il tasto **STANDBY/ON**
aprendo il cassetto portadisco
scollegando il cavo di alimentazione CA

Letture in ordine casuale

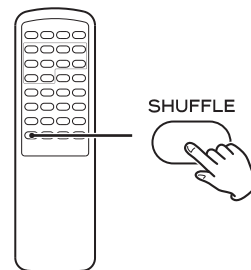

CD USB

Quando si preme il tasto **SHUFFLE** l'apparecchio legge in ordine casuale i brani o i file del disco o dell'unità USB collegata.

Quando si seleziona la sorgente CD:

CD/Random
T003 00:07

Quando si seleziona la sorgente USB:

USB/Random
T0003 00:07 WMA

- Se durante la lettura in ordine casuale si preme il tasto **▶▶** l'apparecchio seleziona a caso un brano o un file successivo e lo legge. Se si preme il tasto **◀◀** l'apparecchio legge dall'inizio il brano o il file attualmente letto. Durante la lettura in ordine casuale non è possibile leggere più di una volta nessun brano o file.
- Per annullare la lettura in ordine casuale occorre premere il tasto **SHUFFLE**.
- Per arrestare la lettura in ordine casuale occorre premere il tasto di **STOP** (■).

iPod

Durante la lettura premere il tasto **SHUFFLE** per selezionare, nell'ordine, le seguenti modalità;

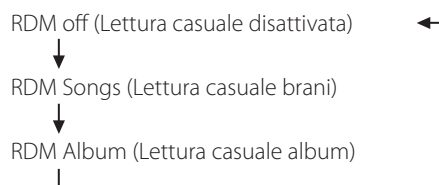

Quando si seleziona "RDM Songs" l'iPod legge in ordine casuale i brani contenuti nella lista selezionata.

Quando si seleziona "RDM Album" l'iPod legge nell'ordine in cui si trovano tutti i brani contenuti in un album e seleziona quindi in modo casuale un altro album leggendone i brani sempre nell'ordine in cui si trovano.

Ripetizione della lettura

CD USB iPod

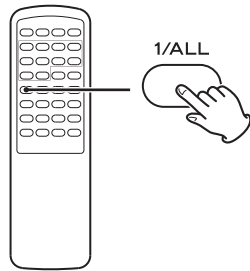

Ogni volta che si preme il tasto REPEAT 1/ALL la modalità cambia nel seguente ordine:

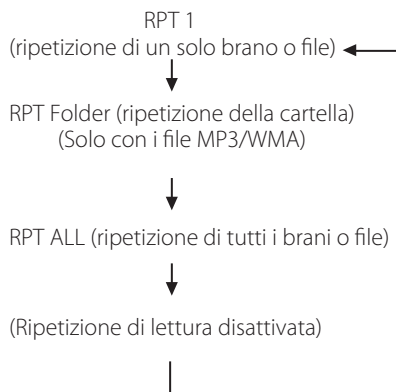

- Quando si preme il tasto di STOP (■) la modalità di lettura si annulla.

Ripetizione di un solo brano o file (RPT 1)

L'apparecchio leggerà all'infinito il brano o il file attualmente in lettura. Se nella modalità "RPT 1" si seleziona un'altro brano o file l'apparecchio lo leggerà all'infinito.

Se nella modalità di STOP si seleziona "RPT 1" e quindi un brano o un file l'apparecchio lo leggerà all'infinito.

Ripetizione della cartella (RPT Folder) (solo con i file MP3/WMA)

Il lettore legge in continuazione tutti i file contenuti nella cartella.

Se nella modalità "RPT Folder" si seleziona un'altra cartella l'apparecchio ne leggerà all'infinito i file.

- La modalità "RPT Folder" non è selezionabile a lettura ferma.

Ripetizione di tutti i brani (RPT ALL)

L'apparecchio leggerà all'infinito tutti i brani o file contenuti nella cartella.

- Nella modalità di programmazione il lettore legge in continuazione il contenuto della sequenza programmata.
- Se si preme il tasto STOP la modalità di ripetizione viene cancellata.

CD

Per ripetere una specifica sezione (modalità di ripetizione A-B)

1 Premere il tasto PLAY per iniziare la lettura.

2 Stabilite il punto in cui volete che inizi la lettura (punto A) premendo il tasto A-B.

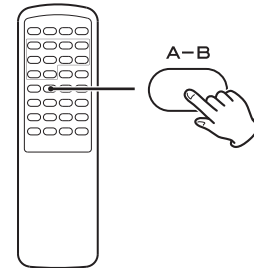

Sul display lampeggiano sia REPEAT che A-B.

3 Stabilite il punto in cui volete che termini la lettura (punto B) premendo il tasto A-B.

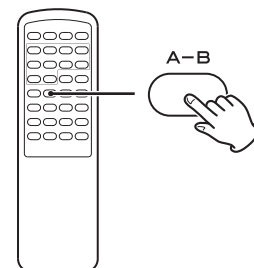

Sul display lampeggiano sia REPEAT che A-B.

- Per cancellare la funzione di lettura ripetuta a tornare alla modalità di lettura normale premere il tasto A-B.
- Tra il punto A e B devono intercorrere almeno 3 secondi.
- Se viene premuto uno dei tasti seguenti la funzione di lettura ripetuta della parte A-B verrà cancellata :
STOP (■), SKIP (◀◀/▶▶), 1/ALL, A-B, SHUFFLE,
OPEN/CLOSE (▲), STANDBY/ON

CD **USB**

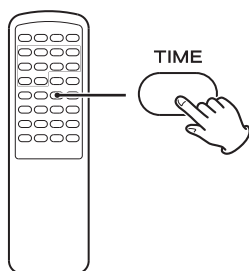

Durante la lettura premere il tasto DISPLAY per cambiare le informazioni visualizzate.

Con i CD audio:
Le informazioni visualizzate cambiano nel seguente modo:
Numero del brano attualmente selezionato e tempo di lettura trascorso

CD/Play
T003 00:42



Numero del brano attualmente selezionato e tempo rimanente alla fine del brano

CD/Play
T003 -03:02



Numero del brano attualmente selezionato e tempo rimanente alla fine del disco (solo per i CD)

CD/Play
T003 -69:02 TTL

CD **USB**

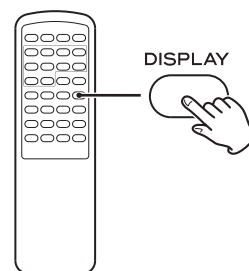

Scorrimento delle informazioni contenute nel file:
Titolo - nome dell'artista - nome dell'album

Le informazioni visualizzate cambiano nel seguente modo:

Scorrimento delle informazioni:

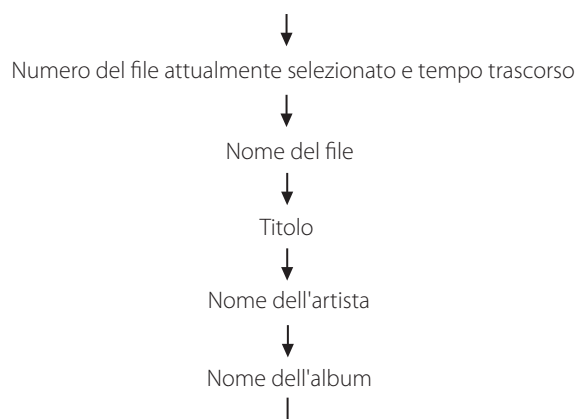

iPod

Cambio della modalità di visualizzazione

È possibile selezionare la schermata dell'iPod o del CD-P650 per visualizzarne il menù.

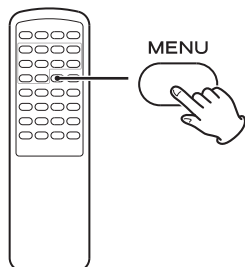

Per selezionare il tipo di visualizzazione occorre premere per oltre 4 secondi il tasto MENU mentre l'iPod è collegato:

Modalità diretta (predefinita)

Permette di usare la schermata dell'iPod.
Il logo TEAC appare sullo schermo dell'iPod.
Sullo schermo dell'iPod ne appare il menù.
Il display del CD-P650 mostra costantemente "Direct Mode".

Modalità estesa

Permette di usare il display del CD-P650.
Sul display del CD-P650 appaiono le informazioni relative al brano in esecuzione.

- Per la composizione del titolo del brano e dell'album e del nome dell'artista si devono usare esclusivamente caratteri alfanumerici. L'apparecchio non è in grado di visualizzare correttamente i simboli e i caratteri a doppio byte (giapponese, cinese e così via).
- Il Logo non appare sull'iPod Touch Screen.

ATTENZIONE

- Durante la registrazione non si deve scollegare l'unità di memoria USB.
Non si deve scollegare nemmeno il cavo di alimentazione.
In caso contrario essa potrebbe danneggiarsi.
- Prima di avviare la registrazione si suggerisce di regolare il volume della sorgente audio esterna a un livello adeguato. In caso contrario la qualità della registrazione stessa si degraderebbe.

Nota

- I file registrati vengono salvati nella cartella AUDIO.
- L'apparecchio specifica automaticamente il FILE NAME (nome del file) nella sequenza "Audio001.MP3", "Audio002.MP3",
Ad esempio:
Se la cartella AUDIO contiene già i brani di nome "Audio004.MP3" e "Audio009.MP3" e se ne aggiunge un altro esso diviene "Audio010.MP3".
- Prima di procedere con la registrazione si suggerisce di controllare con un PC la capacità di memoria residua dell'unità USB.
Con questo apparecchio non la si può controllare.
- Con questo apparecchio è possibile registrare nell'unità USB sino a 2.000 file.
- Il CD-P650 può gestire fino ad un massimo di 1999 file.
Se nella memoria dell'unità USB ci sono più di 1999 file, il CD-P650 non può registrare altri file né leggerli correttamente.
- I brani registrati nella memoria dell'unitàUSB vengono convertiti in file MP3 con bit rate di 64kbit, 96kbit, 128kbit o 192kbit.

Impostazioni della modalità di registrazione

Voi potete scegliere il bit rate, la velocità di registrazione e selezionare il numero dei brani registrati (uno oppure tutti).

1 Premere ripetutamente il tasto CD/USB per selezionare "CD".

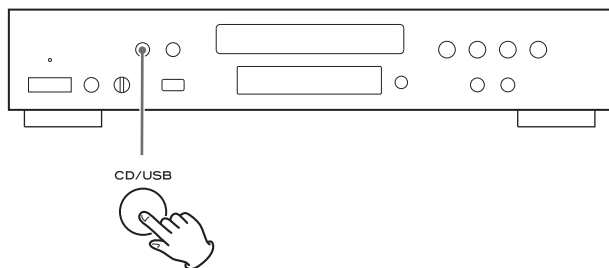

2 Tenere premuto per più di 2 secondi il tasto RECORD.

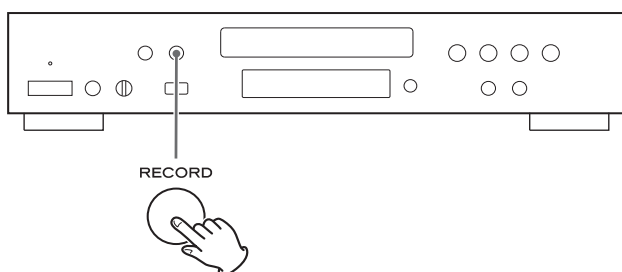

Sul display appare "REC SET : MP3 XXX"

Ogni volta che viene premuto il tasto RECORD la modalità cambia come segue :

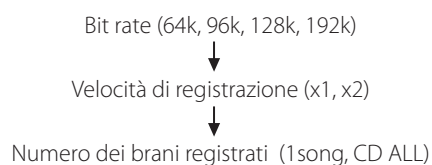

Bit rate

Potete regolare il bit rate della registrazione dei file MP3.

```
CD/Stop  
REC SET: MP3 64K
```

Ogni volta che viene premuto il tasto Skip/Search (I◀◀ ◀◀/ ▶▶ ▶▶I) il bit rate cambia come segue.

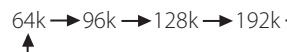

Recording speed:

Potete regolare la velocità di registrazione a x1 oppure a x2.

```
CD/Stop  
REC SET: CD X1
```



```
CD/Stop  
REC SET: CD X2
```

Ogni volta che viene premuto il tasto Skip/Search (I◀◀ ◀◀/ ▶▶ ▶▶I) la velocità di registrazione cambia da x1 a x2 e viceversa.

Numero dei brani registrati

Potete impostare il numero dei brani da registrare.

```
CD/Stop  
REC SET: 1 song
```



```
CD/Stop  
REC SET: CD ALL
```

Ogni volta che viene premuto il tasto Skip/Search (I◀◀ ◀◀/ ▶▶ ▶▶I) il numero dei brani registrati cambia da "1 song" a "CD ALL" e viceversa.

Registrazione nell'unità USB

1 Impostate il numero dei brani da registrare su "1 song" oppure su "CD ALL". (Vedere a pagina 119)

2 Collegate l'unità di memoria USB esterna alla porta USB del CD-P650.

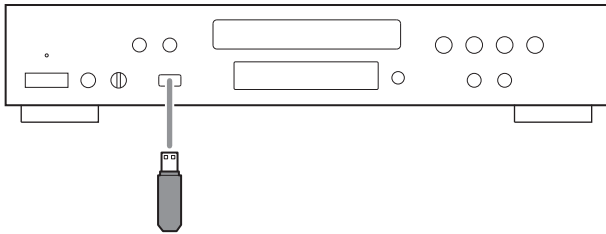

3 Premete ripetutamente il tasto CD/USB per selezionare "CD".

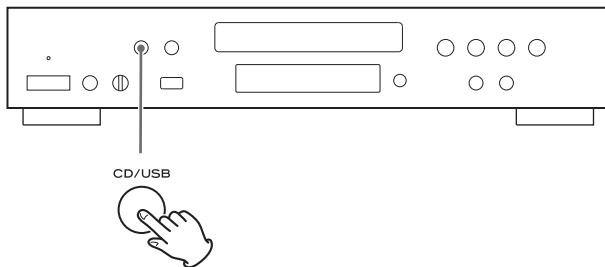

4 Aprite il cassetto del disco e metteteci un CD audio da registrare. Poi richiudete il cassetto.

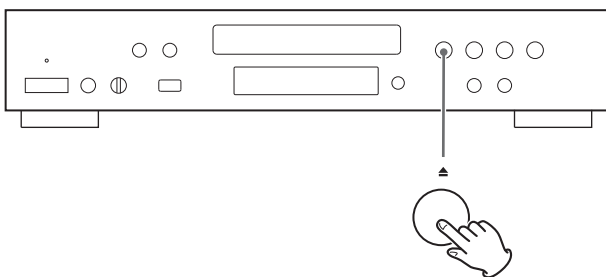

5 Se al punto **1** avete selezionato "1 song", selezionate un brano utilizzando i tasti Skip/Search (|◀◀ ◀▶▶ ▶▶|).

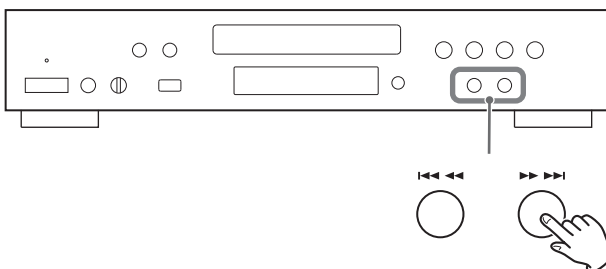

6 Premere il tasto RECORD.

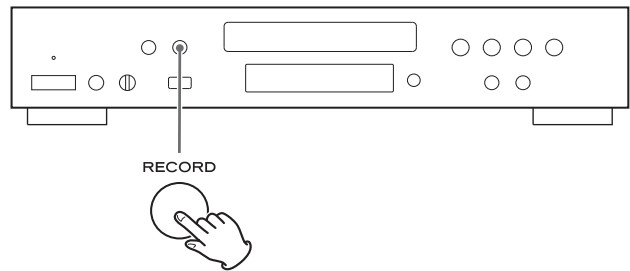

A seconda delle regolazioni prescelte, verrà registrato il brano selezionato oppure la registrazione inizierà dall'inizio del primo brano presente sul CD.

La registrazione terminerà automaticamente quando finirà la lettura del brano selezionato o dell'ultimo brano presente sul CD.

- Se si è scelta la velocità di registrazione "x2", non sarà possibile ascoltare ciò che si sta registrando.

Per arrestare la registrazione

Premere il tasto di STOP (■).

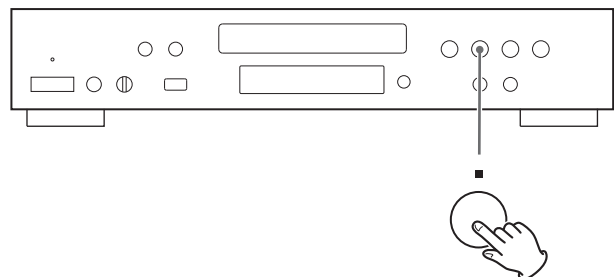

Cancellazione di un file dall'unità USB

È possibile rimuovere i file dall'unità di memoria USB esterna collegata.

- 1** Nella modalità di arresto premere i tasti di scorrimento (▼/▲) sino a selezionare la cartella desiderata:

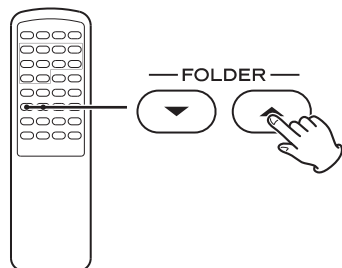

- 2** Premere il tasto ENTER.

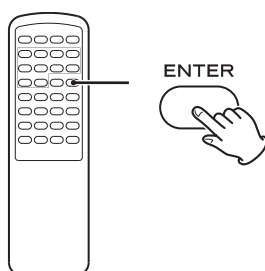

- 3** Premere i tasti di scorrimento (▼/▲) sino a selezionare il file da rimuovere dall'unità USB:

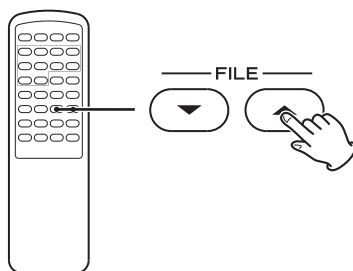

- 4** Premere per oltre 4 secondi il tasto CLEAR.

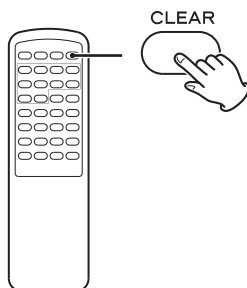

Sul display appare "Delete ?"

- 5** Entro 3 secondi premere il tasto CLEAR.

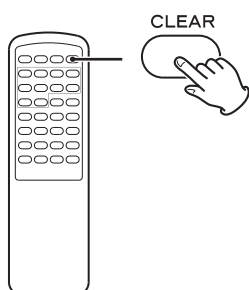

- Se non si preme il tasto CLEAR entro 3 secondi la modalità di cancellazione si annulla.

Ripristino delle impostazioni di fabbrica

Se volete potete tornare alle impostazioni di fabbrica.

- 1** Nella modalità di standby, tenere premuti simultaneamente i tasti Pause (II) e STANDBY/ON per almeno 3 secondi.

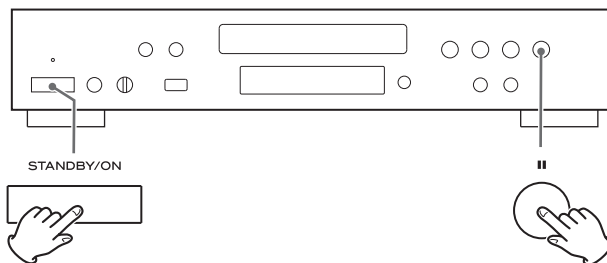

The version will appear on the display

- 2** Togliere la spina dell'alimentazione dalla presa di corrente.

- 3** Attendere qualche istante ed inserire nuovamente la spina nella presa di corrente.

- 4** Premere il tasto STANDBY/ON per accendere l'apparecchio.

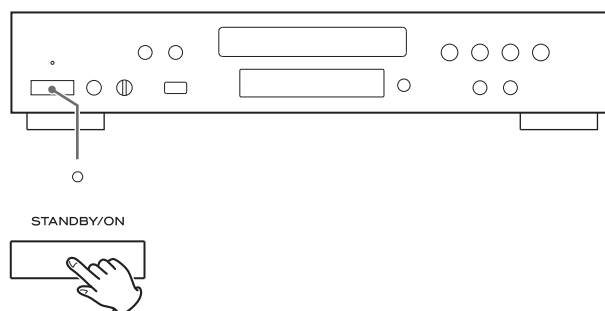

Adesso tutte le regolazioni sono ritornate ad essere quelle fatte in fabbrica.

Nell'eventualità di un comportamento difettoso di quest'apparecchio, prima di rivolgersi al Rivenditore dove è stato acquistato oppure a un Centro Assistenza TEAC, verificare se il difetto compare nell'elenco che segue e provare a risolverlo come consigliato.

Non arriva la corrente

- ➔ Verificare che la spina del cavo d'alimentazione sia inserita a fondo nella presa di rete. Per verificare se c'è corrente nella presa di rete, provare ad inserirvi un altro apparecchio, come un ventilatore o un phon.

Assenza totale di suono

- ➔ Verificare i collegamenti all'amplificatore.
- ➔ Verificare il funzionamento dell'amplificatore.

La scritta "Power protect" lampeggia sul display ed il CD-P650 entra nella modalità standby.

- ➔ A causa di sbalzi di tensione l'alimentazione è instabile. Dopo aver atteso qualche istante premere il tasto STANDBY/ON per riaccendere l'apparecchio.

La scritta "Over current" lampeggia sul display.

- ➔ Unità esterne di memoria USB che consumano oltre 500 mA possono essere collegate soltanto quando il CD-P650 si trova nella modalità USB. Pertanto, in questo caso, o scollegate l'unità USB esterna o mettete l'apparecchio in modalità USB.

Il telecomando non funziona.

- ➔ Se le batterie sono scariche, sostituirle.
- ➔ Usare il telecomando nel raggio utile (5m) e puntarlo verso il frontale dell'apparecchio.
- ➔ Togliere gli ostacoli che si frappongono fra il telecomando e l'apparecchio.
- ➔ Se in prossimità dell'apparecchio vi è una luce al neon, spegnerla.
- ➔ Per gestire il lettore con il telecomando dell'A-R650 occorre regolare il selettore REMOTE CONTROL su "SYSTEM" e, usando l'apposito cavo di telecomando, collegare fra loro le prese REMOTE CONTROL del lettore stesso e quelle dell'A-R650.
- ➔ Per gestire il lettore con il telecomando dell'A-R650 si deve innanzi tutto premere il tasto CD di quest'ultimo.

Lettore CD

Non legge il disco.

- ➔ Inserire un disco con l'etichetta verso alto.
- ➔ Se il disco è sporco pulire la superficie del disco.
- ➔ Se è stato inserito un disco vergine toglierlo ed inserire un disco inciso.
- ➔ A seconda del disco, potrebbe non essere possibile leggere CD-R/RW. Riprovare con un altri dischi.
- ➔ L'apparecchio non può leggere CD-R/RW non finalizzati. Finalizzare il disco su altro masterizzatore e riprovare.

Il suono "salta"

- ➔ Mettere l'apparecchio in un posto stabile per evitare vibrazioni e scosse.
- ➔ Se il disco è sporco pulire la superficie del disco.
- ➔ Non usare dischi graffiati o danneggiati.

Lettore iPod

Non legge i brani.

- ➔ Rimuovere l'iPod dalla presa USB, attendere alcuni secondi e reinsertirlo.
- ➔ L'aggiornamento del software potrebbe risolvere il problema. Per ottenere quello più recente si prega di visitare il sito della Apple.

Non si riesce a usare l'iPod.

- ➔ Verificare che il comando HOLD dell'iPod non sia posizionato su HOLD.

MP3/WMA

Anche premendo il tasto di lettura (▶) non si sente alcun suono.

- ➔ Verificare che l'unità USB contenga file MP3 o WMA.
- ➔ Non è possibile riprodurre file di formato non compatibile (ad esempio file MPEG 1 LAYER 2).

Sul display appare "No title", "No artist" e "No album".

- ➔ I brani musicali non sono provvisti di informazioni di tag ID3. Con un programma per file MP3 o WMA inserire dal PC il titolo, il nome dell'artista e dell'album che mancano nel file

Sul display appaiono caratteri illeggibili.

- ➔ L'apparecchio non è in grado di visualizzare correttamente i simboli e i caratteri a doppio byte (giapponese, cinese e così via). Il nome dei file MP3 e WMA deve essere composto con caratteri alfanumerici.

Qualora non sia possibile ripristinare il normale funzionamento si suggerisce di sfilare la spina dalla presa di rete e di reinsertirla.

Cura

Se le superfici dell'apparecchio si sporcano, per pulirle è sufficiente strofinarle con un panno morbido ed eventualmente inumidito con un liquido di pulizia neutro diluito. Dopo la pulizia si deve rimuovere qualsiasi traccia di liquido. Non si devono usare solventi, benzina né alcol, poiché queste sostanze potrebbero danneggiare le superfici trattate.

Caratteristiche tecniche

Lettores CD

Unità di lettura pickup a semiconduttori, a 3 raggi laser
Filtro digitale sovracampionamento ottuplo
Risposta in frequenza da 20 Hz a 20 KHz, +/- 2 dB

Distorsione armonica totale inferiore a 0,03% (ad 1 KHz)
Rapporto segnale/rumore maggiore di 83 dB (IHF-A)
Uscita analogica 2,0 Vrms (tipo RCA)

Sezione USB

Letture

Risposta in frequenza 20 Hz a 20,000 Hz (± 2 dB)
Rapporto segnale-rumore maggiore di 85 dB

Registrazione

Risposta in frequenza 20 Hz a 15,000 Hz (± 2 dB)
Rapporto segnale-rumore maggiore di 85 dB

Generali

Alimentazione A corrente alternata a 230 V, 50 Hz
Consumo 25 W
Dimensioni (largh. x alt. x prof.) 435 x 85 x 285 mm
Peso (netto) 4,0 kg0
Temperatura di utilizzo da +5 °C a +35 °C
Umidità di utilizzo da 5% a 85% (senza condensa)
Temperatura di stoccaggio da -20 °C a +55 °C

Accessori in dotazione

Cavo RCA x 1
Telecomando (RC-1270) x 1
Batteria (AA) per il telecomando x 2
Manuale d'istruzioni (questo documento) x 1
Scheda di garanzia x 1

- L'aspetto e le caratteristiche tecniche dell'apparecchio possono subire modifiche senza preavviso.
- Il peso e le dimensioni sono approssimati.
- Le illustrazioni mostrate in questo manuale potrebbero differire lievemente dall'aspetto dei modelli di produzione.

Per I clienti europei

Disposizioni relative allo smaltimento di vecchi apparecchi e di pile scariche

La presenza di questi simboli sugli apparecchi, sugli imballi, e/o sulla documentazione a loro allegata, significa che gli apparecchi elettrici usati e le pile scariche non devono essere mescolati agli altri rifiuti domestici. Per un corretto smaltimento, stoccaggio e riciclaggio di questi materiali si prega di portarli in un centro abilitato come previsto dalle leggi vigenti in materia del vostro paese e secondo le direttive europee 2002/96/EC e 2006/66.

Lo smaltimento corretto di questi prodotti e delle pile, permette di risparmiare preziose risorse e di prevenire possibili effetti nocivi alla salute e all'ambiente che deriverebbero invece inevitabilmente da uno smaltimento inappropriato.

Per maggiori informazioni circa lo smaltimento ed il riciclaggio di vecchi prodotti e di pile scariche, pregasi contattare l'ufficio competente del vostro Comune o chiedere al Rivenditore dove avete acquistato questi o altri prodotti simili.

Informazioni riguardanti lo smaltimento in Paesi non-UE.

Questi simboli sono validi solo nei Paesi membri UE. Se volete saperne di più relativamente allo smaltimento di questo tipo di prodotti, vi raccomandiamo di chiedere informazioni alle autorità locali del vostro paese.

Nota sui simboli relativi alle pile (esempi di due simboli in basso a destra):

Questo simbolo può essere usato assieme ad un simbolo chimico. In questo caso significa che sono state seguite le direttive relative alla sostanza chimica utilizzata.



Dank u voor het kiezen van TEAC. Lees deze handleiding zorgvuldig door om optimaal plezier van uw aanwinst te hebben.

Voordat u begint	124
Discs	125
MP3 en WMA	126
iPod compatibiliteit	126
Aansluitingen	127
Bedieningsorganen	128
Afstandsbediening	130
Basis Bediening	131
Luisteren naar CD	132
USB weergave	133
Luisteren naar een iPod	134
Weergave	134
Geprogrammeerd Afspelen	137
Willekeurig Afspelen	139
Herhalen	140
Display	141
Voorbereiden Opname	142
Opname Instellingen	143
Opnemen op een USB-medium	144
USB-bestand wissen	145
Resetten Fabrieksinstellingen	145
Problemen	146
Technische Gegevens	147

- Stel het apparaat nooit bloot aan water of vocht.
- Plaats nooit objecten gevuld met vloeistof, zoals vazen, op het apparaat.
- Plaats het apparaat niet in een afgesloten kast, zoals een wandmeubel.
- In standby neemt het apparaat een minimale stroom op: POWER of STANDBY/ON schakelaar niet in de positie ON (aan).
- Zorg ervoor dat u onder alle omstandigheden gemakkelijk bij de netstekker kunt om deze zonedig uit te trekken.
- Het apparaat wordt van het lichtnet gescheiden uitsluitend door de stekker uit het stopcontact te nemen.
- Wanneer het apparaat batterijen nodig heeft (zoals een battery pack of ingebouwde batterij of accu) deze nooit blootstellen aan zonlicht, vuur of extreme warmte.
- Gebruik oortelefoons of een hoofdtelefoon altijd met zorg: te luid afluisteren kan uw gehoor blijvend beschadigen.

Lees onderstaande informatie aandachtig door voordat u de CD-P650 in gebruik neemt.

- Het inschakelen van dit apparaat kan lijnen in het TV-beeld veroorzaken wanneer dit apparaat in de directe nabijheid staat en eveneens is ingeschakeld. Dit een geen defect van deze apparaten; wanneer het optreedt, zet u beide apparaten verder van elkaar.
- Het apparaat wordt tijdens gebruik warm; laat daarom altijd voldoende ruimte vrij voor ventilatie.
- De plaatselijke netspanning dient overeen te komen met de spanning die op de achterzijde van het apparaat is aangegeven. Raadpleeg in geval van twijfel uw leverancier of een elektricien.
- Kies de plaats waar u het apparaat opstelt met zorg. Vermijd plaatsen in direct zonlicht of in de nabijheid van een warmtebron. Vermijd ook plaatsen die aan trillingen onderhevig zijn en plaatsen met veel vuil, stof, warmte, koude of vocht.
- Plaats het apparaat niet op een versterker/receiver.
- Open het apparaat niet daar dat kan leiden tot schade aan het inwendige of elektrische schokken. Mocht een vreemd voorwerp in het apparaat terecht komen, neem dan contact op met uw leverancier of een servicetechnicus.
- Trek om de stekker uit het stopcontact te nemen altijd aan de stekker en nooit aan het snoer.
- Maak het apparaat nooit schoon met chemische middelen daar dit de afwerking kan aantasten. Gebruik een schone, droge, zachte doek.
- Bewaar deze handleiding voor later gebruik.

VERPLAATS HET APPARAAT NIET TIJDENS HET AFSPLEN

Tijdens weergave roteert de disc op hoge snelheid; verplaats of beweeg het apparaat niet tijdens weergave, dit kan de disc of het apparaat ernstig beschadigen.

VERPLAATSEN

Verwijder altijd de disc voordat u het apparaat beweegt of verplaatst. Verplaatsen met een disc in de lade kan een defect veroorzaken. Schakel vervolgens de netspanning uit met de hoofdschakelaar en neem de stekker uit het stopcontact.

U kunt de volgende discs met dit apparaat afspelen:

- Conventionele Audio-CD's met het COMPACT DISC DIGITAL AUDIO-logo op het label:



- Correct gefinaliseerde CD-R- en CD-RW-discs
- MP3/WMA-CD's

Opmerking:

- Afhankelijk van de kwaliteit van de disc en/of de conditie van de opname kunnen sommige CD-R- en CD-RW-discs mogelijk niet correct worden afgespeeld.
- Tegen kopiëren beveiligde discs en andere discs die niet overeenkomen met de CD-standaard worden mogelijk met de CD-P650 niet correct afgespeeld. De TEAC Corporation, en/of haar dochterondernemingen kunnen niet verantwoordelijk worden gesteld voor het niet kunnen afspelen van zulke discs, de kwaliteit ervan en eventuele consequenties. Heeft u problemen met het afspelen van een niet-standaard disc, neem dan contact op met de producent.
- Leg een disc altijd met het label naar boven in de discclade. Compact discs kunnen slechts aan één zijde worden beschreven en afgespeeld.
- Om een CD uit de verpakking te halen drukt u op de uitsparing in het midden van de disc, neem daarna de disc voorzichtig uit het doosje. Houd een CD altijd alleen aan de buitenrand vast.



- Maak een vuile disc schoon met een zachte, droge doek en veeg altijd van binnen naar buiten.



- Gebruik voor het schoonmaken van een disc nooit een chemisch reinigingsmiddel zoals een antistatische spray of vloeistoffen zoals benzine, thinner of alcohol omdat deze uw discs onherstelbaar beschadigen.

- Berg discs na gebruik steeds op in de verpakking om ze tegen krassen en stof te beschermen. Door krasjes en stofdeeltjes kan de laserpickup de informatie op de disc niet meer correct lezen en daardoor "overslaan".
- Stel uw discs niet voor langere tijd bloot aan direct zonlicht, een hoge temperatuur of luchtvochtigheidsgraad, dit kan vervorming van de discs tot gevolg hebben.
- Speel op de CD-P650 geen discs af die vervormd, verbogen of anderszins beschadigd zijn. Het afspelen van dergelijke discs kan het afspeelmechanisme onherstelbaar beschadigen.
- CD-R- en CD-RW-discs zijn gevoeliger voor warmte en ultraviolette straling dan standaard CD's. Bewaar ze daarom niet op een plaats in direct zonlicht of in de omgeving van verwarmingselementen en elektrische apparaten die veel warmte afgeven.
- Bedrukbare CD-R- en CD-RW-discs worden afgeraden omdat kleefstoffen op de labelzijde de CD-P650 kunnen beschadigen.
- Plak geen etiketten, papier of beschermfolie op een disc en gebruik geen spray's om een beschermlaag aan te brengen.
- Gebruik een viltstift op oliebasis om de labelzijde van een disc te beschrijven. Gebruik nooit een balpen of rollerpen, deze kunnen de opnamekant van de disc beschadigen.
- Gebruik geen CD-stabilisator. Het gebruik van in de handel verkrijgbare CD-stabilisatoren kan de CD-P650 beschadigen en storingen veroorzaken.
- Discs met een afwijkende vorm (achthoekig, hartvormig, business card, enz.) zijn niet geschikt om met dit apparaat te gebruiken. Dit soort discs kunnen uw CD-P650 ernstig beschadigen:

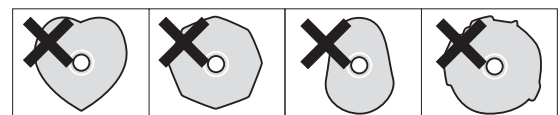

- In geval u twijfelt en/of verdere vragen met betrekking tot gebruik en toepassing van CD-R-/CD-RW-discs heeft, lees dan de aanwijzingen op de verpakking of neem contact op met fabrikant van de disc.

MP3 en WMA

- Dit apparaat kan MP3-bestanden afspelen, opgenomen op verschillende externe USB-media zoals USB Flash geheugens, MP3-spelers of harddisks. De HDD dient geformatteerd te zijn in FAT 16 of FAT 32, maar niet in NTFS.
- Wanneer meer dan 2000 bestanden op het USB-geheugen zijn opgenomen, kan het apparaat deze wellicht niet correct afspelen.
- Bestandsnamen op MP3 of WMA dienen alfanumeriek te zijn. Het apparaat kan geen symbolen en vergrote of dubbele karakters (zoals Chinese of Japanse enz. karakters) correct weergeven. Gebruik altijd de juiste extensie (".mp3" voor MP3-bestanden, ".wma" voor WMA-bestanden).
- MP3-bestanden zijn van het mono of stereo MPEG-1 Audio Layer 3 formaat. Het apparaat kan MP3-bestanden met een samplingfrequentie van 44,1 kHz of 48 kHz en een bitrate van 320 kbps of lager afspelen.
- Het apparaat kan WMA-bestanden met een samplingfrequentie van 44,1 kHz en een bitrate van 192 kbps of lager afspelen. WMA staat voor Windows Media Audio.
- Audio opgenomen met 128 kbps ligt dicht bij de audiokwaliteit van een CD. Hoewel deze speler ook MP3 met een lagere bitrate afspeelt, wordt de kwaliteit minder goed naarmate de bitrate lager is.
- Max. aantal af speelbare mappen: 99
- Max. aantal af speelbare/opneembare bestanden:
Disc: 999
USB: 1999

USB-Media

WAARSCHUWING

Schakel het apparaat nooit uit en neem een USB-medium nooit los terwijl het in gebruik is, bijvoorbeeld tijdens opname, weergave, kopiëren of wissen van bestanden.

Door dat te doen kunnen de CD-P650 en het gebruikte USB-medium worden beschadigd.

Compatibiliteit

- Een USB-medium met een opgenomen vermogen van meer dan 500 mA kan worden gebruikt.
- Sommige flash geheugens die worden gevoed vanuit een USB terminal, kunnen niet worden gebruikt.
- Dit apparaat kan geen bestanden kopiëren of verplaatsen.
- Geschikte formaten: FAT 12, FAT 16, FAT 32
- NTFS, HFS en HFS+ formaten kunnen niet worden gebruikt.
- Afhankelijk van de condities van een USB-medium kan dit apparaat soms niet in staat zijn de bestanden af te spelen en kan overslaan optreden.

Opname

Dit apparaat kan geluid opnemen van CD's naar USB-media in MP3 formaat. Zie pagina 144 voor nadere details.

iPod compatibiliteit

Dit apparaat kan worden verbonden en gebruikt met de volgende iPod modellen:

iPod (5de generatie)

iPod classic

iPod nano (1ste t/m 5de generatie)

iPod touch (1ste t/m 3de generatie)

- "Direct Mode" voor het display en de timer kunnen niet met de volgende modellen worden gebruikt:

iPod (5de generatie)

iPod nano (1ste/2de generatie)

Zie pagina 142 voor informatie over de displayfunctie.

- Dit apparaat geeft geen videosignaal af van een aangesloten iPod.
- Om de iPod aan te sluiten, gebruikt u de bij de iPod geleverde USB-kabel.
- Een iPod shuffle op deze aansluiting werkt niet.

Geschikte iPod Software

In het geval uw iPod niet werkt met de CD-P650 of met de afstandsbediening, kan een update van de software het probleem wellicht oplossen. Bezoek de website van Apple en download de nieuwste software voor uw iPod.

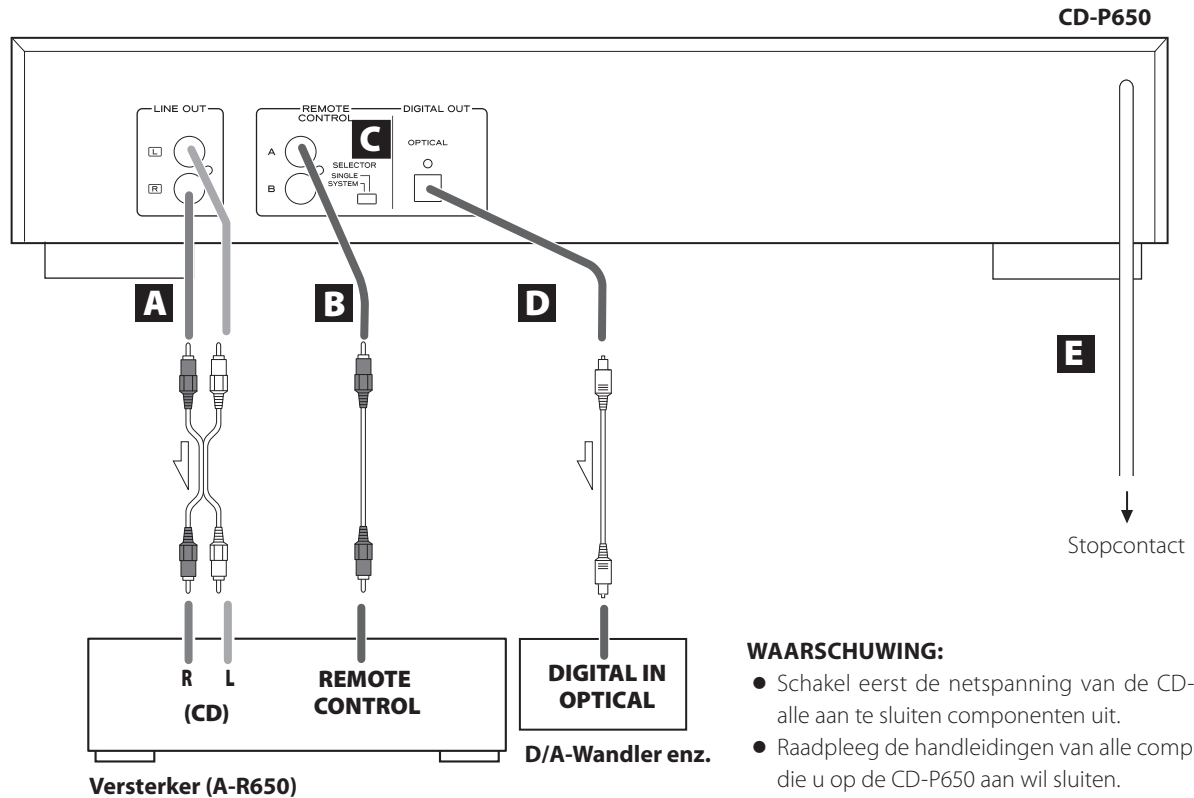

WAARSCHUWING:

- Schakel eerst de netspanning van de CD-P650 en alle aan te sluiten componenten uit.
- Raadpleeg de handleidingen van alle componenten die u op de CD-P650 aan wil sluiten.

A LINE OUT (lijnuitgang)

Via deze aansluiting wordt een analoog 2-kanalen audiosignaal afgegeven. Verbind deze aansluiting via een cinch kabel met de CD-ingang van de versterker (A-R650).

Let op, aansluiten als volgt:

- witte plug → witte aansluiting (L: linker kanaal)
- rode plug → rode aansluiting (R: rechter kanaal)



- Zorg ervoor dat alle kabels goed zijn aangesloten. Om storing en ruis te voorkomen, de signaalkabels niet bundelen met netsnoeren of luidsprekerkabels.

B REMOTE CONTROL (afstandsbediening) aansluitingen

Als u in het bezit bent van een TEAC A-R650 dan kunt u deze eenvoudig via de systeemafstandsbediening besturen.

- Door op PLAY te drukken kiest de INPUT SELECTOR van de A-R650 automatisch de "CD" functie.
- Wanneer de A-R650 wordt ingeschakeld en "CD" is als bron gekozen, zal de weergave van de CD automatisch starten.

Sluit de meegeleverde afstandsbedieningskabel aan op de REMOTE CONTROL aansluiting (A of B) van de A-R650.

U kunt de volgende toetsen op de afstandsbediening van de TEAC A-R650 gebruiken:

CD (kiest de functie van de CD-P650 tussen "CD" en "USB")

Wanneer "CD" is gekozen:

PLAY/PAUSE (▶/⏸), STOP (■), ◀◀, ▶▶, HERHALEN, WILLEKEURIG, TIJD, Cijfertoetsen (0 - 1)

Wanneer "USB" is gekozen (ook iPod weergave):

PLAY/PAUSE (▶/⏸), STOP (■), ◀◀, ▶▶, HERHALEN, WILLEKEURIG

C SELECTOR (Functie)

Kies "SYSTEM" indien de REMOTE CONTROL aansluitingen van dit apparaat en de A-R650 via de afstandsbedieningskabel zijn verbonden.

U kunt diverse systeemfuncties bedienen met de bij de A-R650 geleverde afstandsbediening.

Kies "SINGLE" indien u geen systeemfunctie gebruikt of de A-R650 niet bezit.

D DIGITAL OUT aansluiting (optisch)

Via deze aansluiting worden digitale 2-kanaals audiosignalen geproduceerd.

Verbind deze met de bijpassende digitale ingangsaansluiting van digitale apparatuur zoals een D/A-Wandler enz. Gebruik een los verkrijgbare optisch digitale kabel.

E Netsnoer

Pas nadat alle andere verbindingen zijn gemaakt sluit u het netsnoer op het stopcontact aan.

- Sluit het netsnoer uitsluitend aan op een stopcontact dat dezelfde spanning voert als op de achterzijde van het apparaat staat aangegeven.
- Wanneer u de stekker uit het stopcontact neemt, trek dan altijd aan de stekker en nooit aan het snoer.

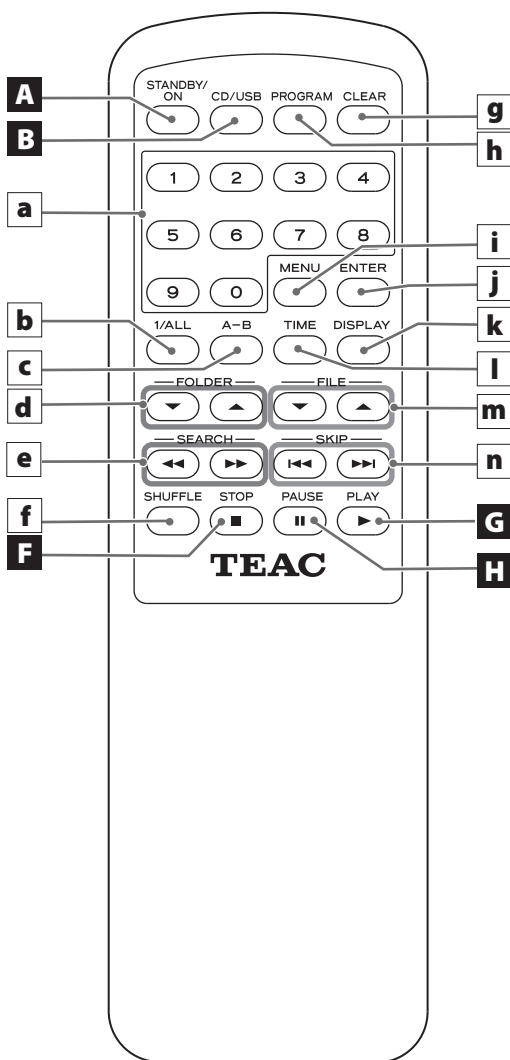
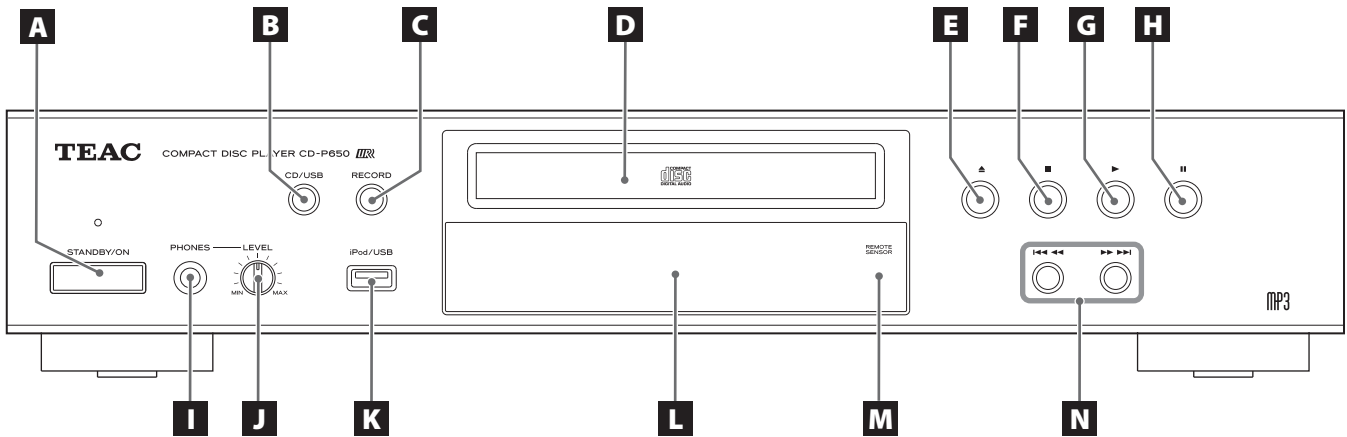

A STANDBY/ON

Hiermee schakelt u het apparaat in of op standby. De standby indicatie licht rood op wanneer het apparaat in standby staat. Zodra het apparaat wordt ingeschakeld, dooft de indicatie.

B USB/CD

Indrukken om USB of CD te kiezen.

C RECORD

In drukken om de opname op een USB-medium te starten. Vasthouden om de opname-instellingen op te roepen.

D Disclade

E Openen/Sluiten (▲)

Indrukken om de disclade te openen of te sluiten.

F Stoppen (■)

Indrukken om te stoppen.

G Weergave (▶)

Indrukken om het afspelen te starten.

H Pauze (||)

Indrukken om het afspelen tijdelijk te onderbreken.

I PHONES (hoofdtelefoon)

Om via de hoofdtelefoon te luisteren verbindt u de hoofdtelefoon met deze aansluiting en u regelt het volume met VOLUME.

J LEVEL (volume)

Hiermee stelt u het volume van de hoofdtelefoon in.

K USB poort

Voor het aansluiten van een iPod of een USB-opslagmedium.

L Display

M Sensor Afstandsbediening

Richt de afstandsbediening op deze sensor.

N SKIP (|◀◀ ▶▶|)

Tijdens CD/USB afspelen en vanuit stop, zoekt u hiermee een nummer op de CD of het USB-medium.

Bij iPod afspelen of pauze zoekt hiermee u een nummer.

Tijdens afspelen zoekt u versneld in een nummer door de toets vast te houden.

Afstandsbediening

a Cijfertoetsen

Hiermee kiest u een nummer of bestand.

Voorbeeld: om een nummer onder 10 te kiezen, drukt u op "0" en dan het cijfer. Zo kiest u nummer 5 door op "0" en dan op "5" te drukken. U kunt ook simpelweg op "5" drukken en een paar seconden wachten.

b HERHALEN 1/ALLES

Gebruik deze toets om de gewenste herhaalfunctie te kiezen. (pagina 140)

c A-B

Indrukken om de begin- en eindpunten te kiezen bij A-B herhalen. (bladzijde 140)

d MAP (▼, ▲)

Hiermee kiest u een map met MP3/WMA bestanden. (pagina 135)

e ZOEKEN (◀◀/▶▶)

Hiermee kunt u versneld zoeken tijdens weergave. (pagina 136)

f WILLEKEURIG

Met deze functie worden alle nummers in willekeurige volgorde afgespeeld. (pagina 139)

g WISSEN

Indrukken om een programma te wissen. (pagina 139)

h PROGRAMMEREN

Indrukken om programmeren te activeren. (pagina 137)

i MENU

Indrukken om naar het voorgaande menu van de iPod te gaan. Is identiek aan MENU op de iPod. (pagina 135)

j ENTER

Indrukken om een gekozen map/bestand te kiezen. (pagina 135)

k DISPLAY

Kiest bij weergave van MP3/WMA de informatie in de display. (pagina 141)

l TIJD

Kiest bij weergave van een audio-CD de tijdinformatie in de display. (pagina 141)

m (▼, ▲)

Indrukken om een MP3/WMA bestand te kiezen. (pagina 135)
In de iPod functie kiest u hiermee een item in het MENU.

n SKIP (|◀◀/▶▶|)

Indrukken om nummers/bestanden over te slaan. (pagina 136)

Met de bijgeleverde afstandsbediening kan het apparaat op afstand worden bediend.

Bij het gebruik van de afstandsbediening richt u deze op de sensor op de voorzijde van het apparaat.

- Ook binnen het effectieve bereik van de afstandsbediening kan deze soms niet werken omdat er zich obstakels tussen de afstandsbediening en het apparaat bevinden.
- Wanneer de afstandsbediening wordt gebruikt terwijl er andere apparaten in de nabijheid zijn die ook infrarood signalen afgeven, kan de werking worden gestoord of onjuist zijn. Ook andere apparaten kunnen dan onjuist werken.

Inzetten batterijen

1. Verwijder het deksel van het batterijvak.
2. Leg twee "AA" batterijen in. Let er op dat de batterijen met de plus "⊕" en min "⊖" polen correct worden ingelegd.
3. Sluit het deksel weer.

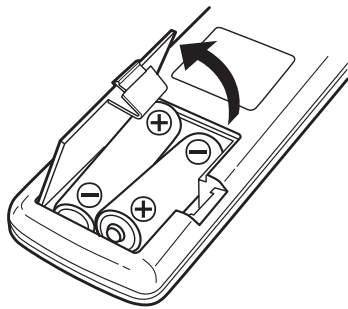

Batterijen Vervangen

Wanneer het bereik van de afstandsbediening tot het apparaat merkbaar terugloopt, raken de batterijen uitgeput en dienen te worden vervangen door nieuwe.

- Gooi lege batterijen niet weg met het huisvuil maar lever ze in op de daarvoor bestemde plaats. Raadpleeg zonodig de plaatselijke milieudienst.

Voorzorgen Rond Batterijen

- Plaats de batterijen met de positieve "⊕" en negatieve "⊖" polen in de juiste richting.
- Gebruik altijd batterijen van hetzelfde type en gebruik nooit verschillende typen door elkaar.
- Zowel gewone als oplaadbare batterijen kunnen worden gebruikt. Houd u aan de waarschuwingen op de verpakking.
- Wanneer de afstandsbediening voor langere tijd niet zal worden gebruikt (langer dan een maand) is het verstandig de batterijen eruit te nemen om lekken te voorkomen.
- Mochten de batterijen hebben gelekt, maak dan de binnenzijde van de afstandsbediening goed schoon en leg nieuwe batterijen in.
- Gebruik geen andere batterijen dan de gespecificeerde. En gebruik geen oude en nieuwe door elkaar; ook geen verschillende typen.
- Verwarm of demonteer oude batterijen niet en gooi ze ook niet in het water of in het vuur.
- Berg batterijen niet op met andere metalen voorwerpen; dat kan kortsluiting, lekken en zelfs exploderen veroorzaken.
- Laad batterijen nooit op tenzij het echt een oplaadbaar type is.

A In- en Uitschakelen

Druk op STANDBY/ON om het apparaat in te schakelen of in standby te zetten.

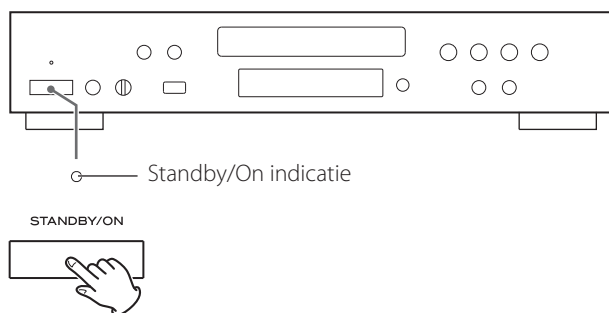

De Standby/On indicatie dooft wanneer het apparaat wordt ingeschakeld.

De Standby/On indicatie licht rood op wanneer het apparaat op standby staat.

- Wanneer de A-R650 en dit apparaat via een afstandsbedieningskabel zijn verbonden, zal de laatstgebruikte bron automatisch worden gestart.

B CD of USB kiezen

Telkens wanneer op CD/USB wordt gedrukt, wisselt de functie tussen CD en USB.

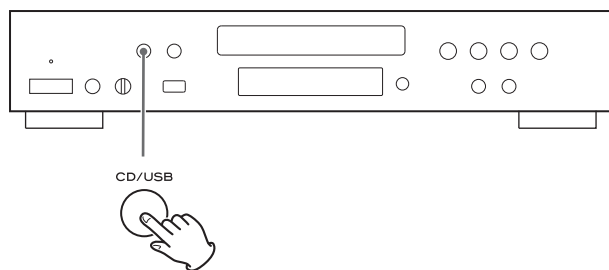

C Luisteren via een hoofdtelefoon

Sluit de plug van de hoofdtelefoon aan op de PHONES uitgang en stel het volume in.

- Het signaal naar de versterker en luidsprekers wordt niet onderbroken.

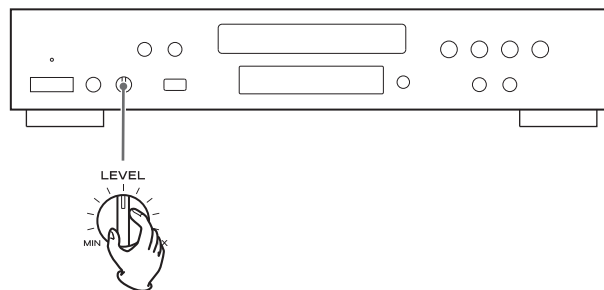
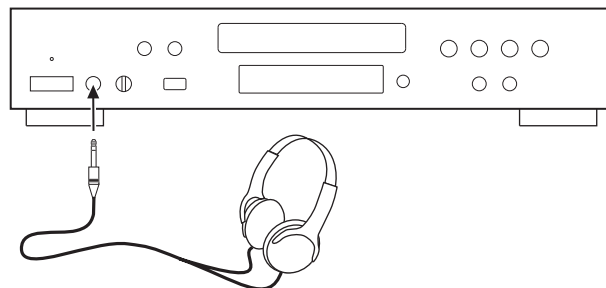

1 Druk op CD/USB om "CD" te kiezen.

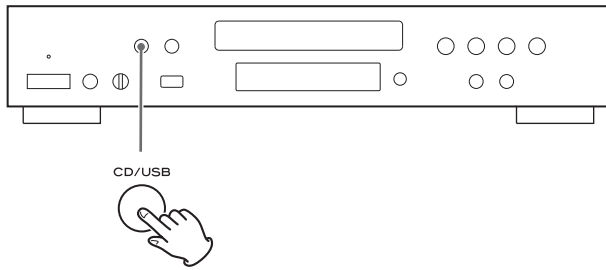

2 Druk op Openen/Sluiten (▲) om de disclade te openen.

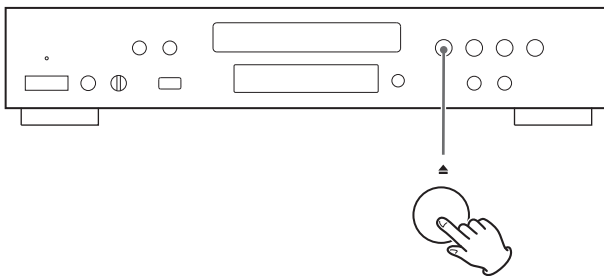

3 Leg een disc in de disclade met de bedrukte zijde naar boven.

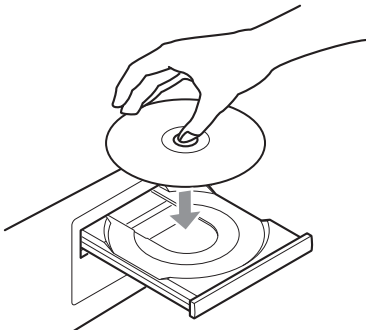

- Leg de disc exact in het midden van de disclade. Als een disc niet correct is geladen bestaat de kans dat de disclade na het sluiten niet meer open gaat.
- Leg nooit meer dan één disc in de disclade.
- Plak geen labels, stickers, etc. op de disc.
- Gebruik geen discs met afwijkende vormen.

4 Druk op Openen/Sluiten (▲) om de disclade te sluiten.

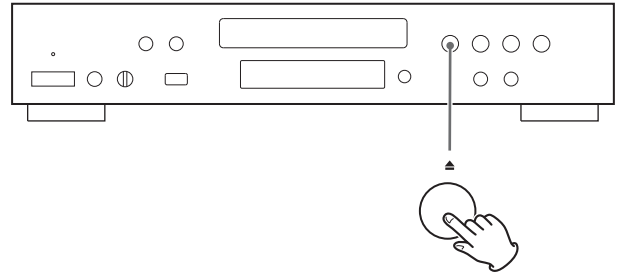

- Wees voorzichtig dat uw vinger er niet tussen komt.
- Het duurt een paar seconden voordat het systeem de disc heeft geladen. Tijdens het laden werken de loopwerktoetsen niet. Wacht totdat het totaal aantal nummers/bestanden en/of de totale speelduur van de disc in de display verschijnt.

Audio CD

Het totale aantal nummers en de totale speelduur van de disc worden aangegeven.

CD/Stop
T016 72:00

MP3/WMA disc

Het totale aantal bestanden op de disc wordt aangegeven.

CD/Stop
Total file 010

5 Druk op weergave (▶) om het afspelen te starten.

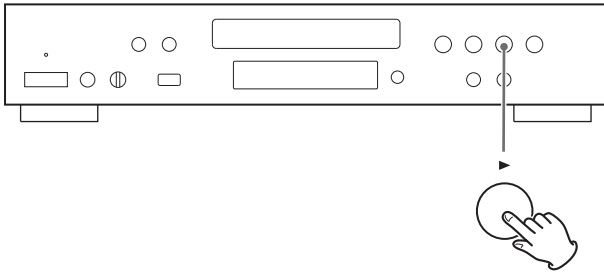

De weergave start vanaf het eerste nummer/bestand.

Audio CD



Disc MP3/WMA



- MP3/WMA bestanden die niet in mappen zijn opgenomen, worden automatisch in de "ROOT" map opgeslagen en de weergave start vanaf het eerste bestand in de "ROOT" map.
- Mappen zonder MP3/WMA bestanden worden overgeslagen.
- Tijdens weergave van een MP3/WMA-bestand geeft de display doorlopend "titel - artiest - album" in de display aan.
- Het apparaat stopt automatisch nadat alle nummers/bestanden zijn afgespeeld.
- Wanneer u een disc inlegt en op weergave (▶) drukt zonder eerst de lade te sluiten (of op SHUFFIE op de afstandsbediening drukt), zal de lade sluiten en het afspelen starten.

U kunt MP3/WMA-bestanden afspelen van diverse externe USB-media zoals een USB Flash geheugen.

1 Druk herhaaldelijk op SOURCE om "USB/iPod" te kiezen.

"Not connected" (niet aangesloten) verschijnt wanneer geen USB-media is aangesloten.

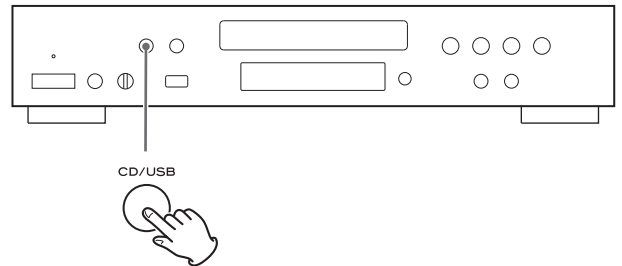

2 Verbind het externe USB-medium met het apparaat.

Wanneer een HDD-apparaat met het apparaat is verbonden kan het een paar minuten duren voordat alle bestanden worden aangegeven.

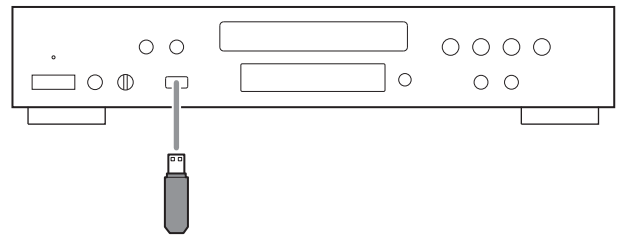

3 Druk op Play (▶).

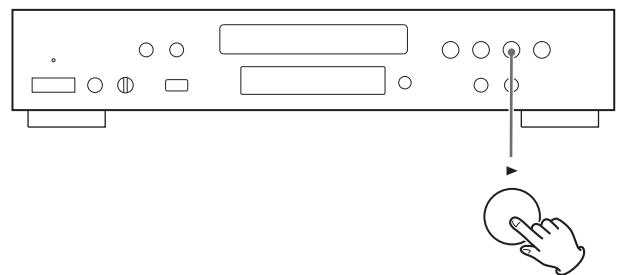

Het afspelen start bij het eerste bestand.

Luisteren naar een iPod

- 1 Druk herhaaldelijk op CD/USB om "USB" te kiezen.

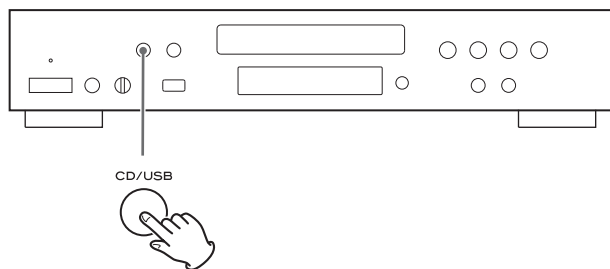

- 2 Sluit de iPod aan met de bij de iPod geleverde USB-kabel.

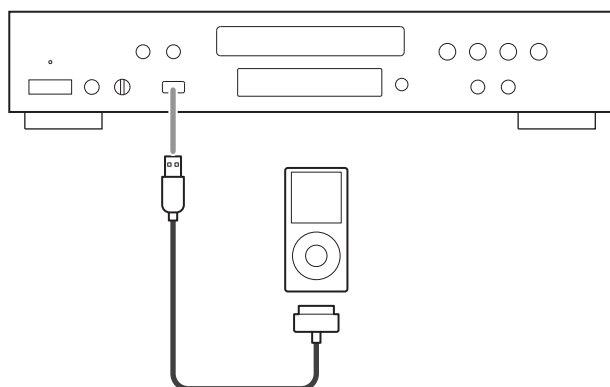

De iPod wordt automatisch ingeschakeld en start de weergave vanuit het overzicht in de iPod.

- Wanneer de display functie is ingesteld op "Extended Mode" (zie pagina 142), start het afspelen niet automatisch.

Wanneer de iPod wordt aangesloten terwijl de CD-P650 op een andere bron staat, wordt de iPod ingeschakeld en gaat in pauze.

- De accu van de iPod wordt opgeladen wanneer de iPod is aangesloten en de CD-P650 is ingeschakeld.
- Wanneer de iPod is verbonden met de CD-P650 kan de hoofdtelefoon uitgang van de iPod niet worden gebruikt. Wanneer u wilt luisteren met een hoofdtelefoon verbind deze dan met de PHONES uitgang van de CD-P650.

Weergave

CD USB

Afspelen vanaf een bepaald nummer/bestand

- 1 Druk op Skip/Search (|<<< / >>>|) om een nummer/bestand te kiezen, of kies met de cijfertoetsen een nummer/bestand.

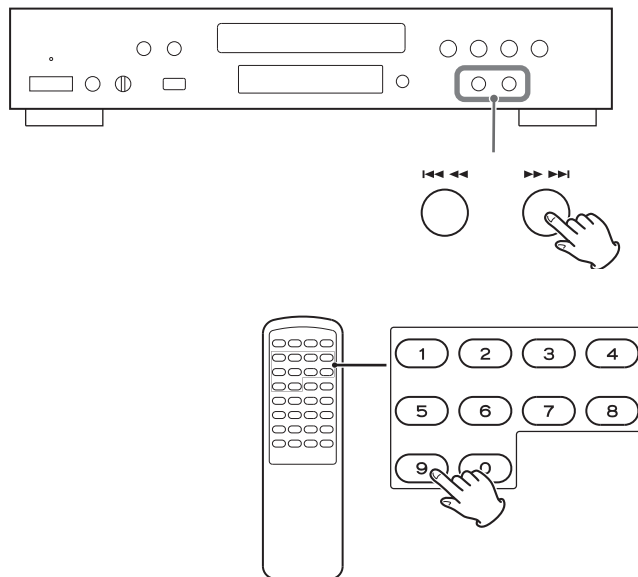

Voorbeeld: om nummer/bestand 25 te kiezen drukt u op "2" en dan op "5". Om een nummer onder 10 te kiezen, drukt u op "0" en dan het cijfer. Zo kiest u nummer 5 door op "0" en dan op "5" te drukken. U kunt ook simpelweg op "5" drukken en een paar seconden wachten.

- 2 Druk op Play (▶).

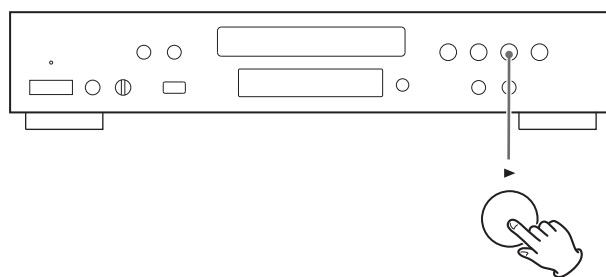

Het afspelen start bij het gekozen nummer/bestand.

CD USB

Afspelen bestanden in een map

U kunt tijdens weergave of vanuit stop een nummer of bestand kiezen.

1 Druk op (▼/▲) om een map te kiezen.

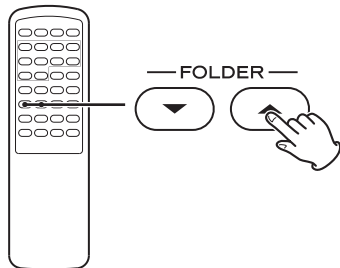

2 Druk op ENTER.

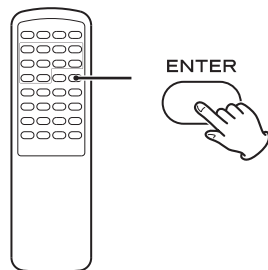

3 Druk op (▼/▲) om een bestand te kiezen.

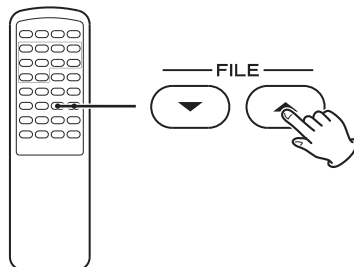

- U kunt kiezen binnen de gekozen map.

4 Druk op ENTER.

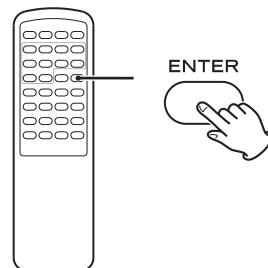

De weergave start vanaf het gekozen bestand.

iPod

Naar het voorgaande menu

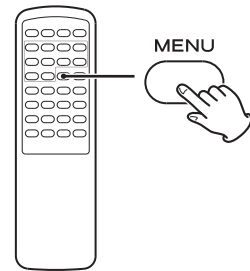

Druk op MENU om naar het voorgaande menu te gaan. Deze functie is identiek aan die van MENU op de afstandsbediening.

iPod

Menu item kiezen

1 Kies een item in het menu met FILE (▼/▲).

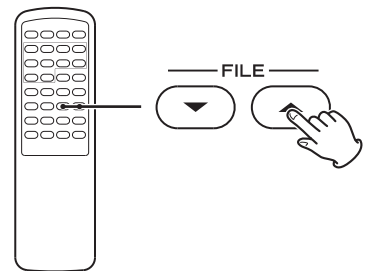

2 Druk op ENTER.

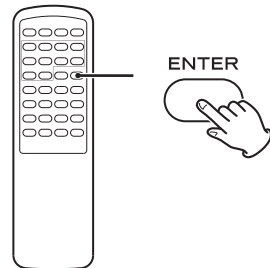

iPod

iPod in de sluimerfunctie zetten (alleen in Direct)

Houd PLAY (▶) langer dan 5 seconden vast.

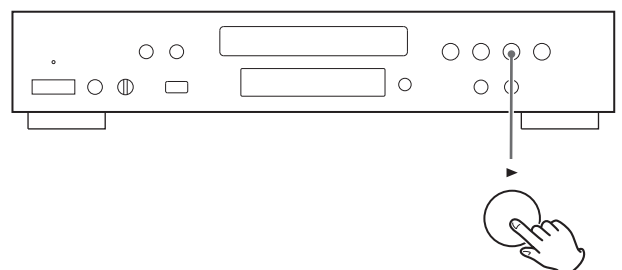

De iPod gaat in de sluimerfunctie.

Om de sluimerfunctie op te heffen, drukt u nogmaals op PLAY (▶).

CD USB iPod

Naar een volgend of voorgaand nummer/bestand gaan

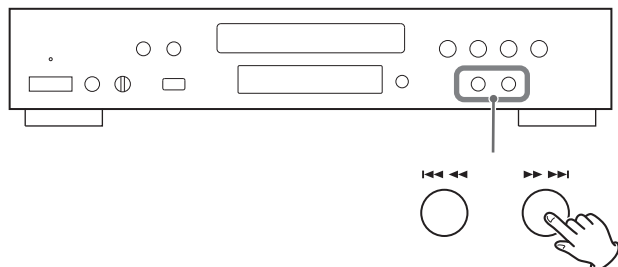

Druk tijdens weergave herhaaldelijk op zoeken (I◀◀ ◀◀/▶▶ ▶▶I) tot gewenste nummer/bestand is gevonden. Het gekozen nummer/bestand wordt vanaf het begin afgespeeld. U kunt ook (I◀◀/▶▶I) op de afstandsbediening hiervoor gebruiken.

Druk vanuit stop of pauze herhaaldelijk op zoeken (I◀◀ ◀◀/▶▶ ▶▶I) tot het gewenste nummer/bestand is gevonden. Druk op de weergave (▶) om het afspelen van het gekozen nummer/bestand te starten.

- Wanneer u tijdens weergave op I◀◀ drukt, wordt het lopende nummer/bestand opnieuw vanaf het begin afgespeeld. Druk tweemaal op I◀◀ om naar het begin van het voorgaande nummer/bestand terug te keren.
- Tijdens geprogrammeerd afspelen wordt het volgende of voorgaande nummer/bestand van het programma afgespeeld.

CD USB iPod

Zoeken binnen een nummer/bestand

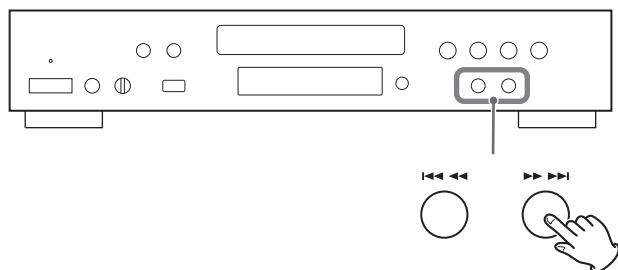

Houd tijdens weergave Skip/Zoeken (I◀◀ ◀◀/▶▶ ▶▶I) ingedrukt en laat los zodra het gezochte, gedeelte is bereikt. Gebruik op de afstandsbediening SEARCH (◀◀/▶▶).

- In de USB-functie wordt tijdens het zoeken geen geluid gereproduceerd.
- Het apparaat stopt wanneer het eind van het laatste nummer/bestand is bereikt.

CD USB

Weergave stoppen

Druk op Stop (■) om de weergave te stoppen.

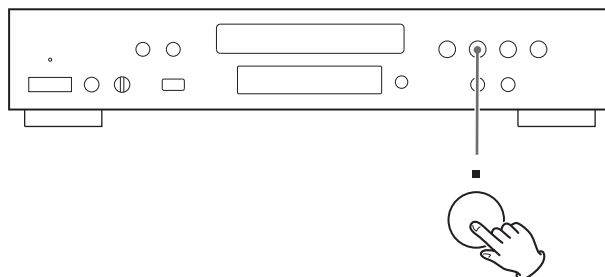

Druk op de weergave (▶) om de weergave weer te vervolgen. De weergave start vanaf het eerste nummer/bestand.

CD USB iPod

Tijdelijk onderbreken van de weergave (pauzefunctie)

Druk tijdens weergave op pauze (||).

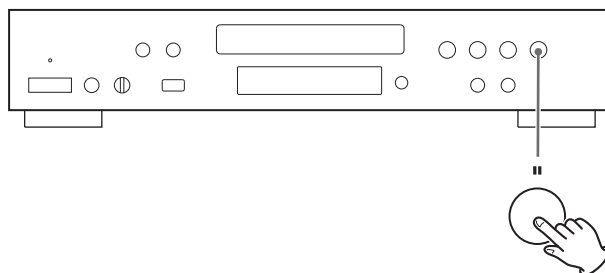

De weergave stopt op het huidige punt. Druk op de weergave (▶) om de weergave te vervolgen.

CD

Verwijderen van de disc

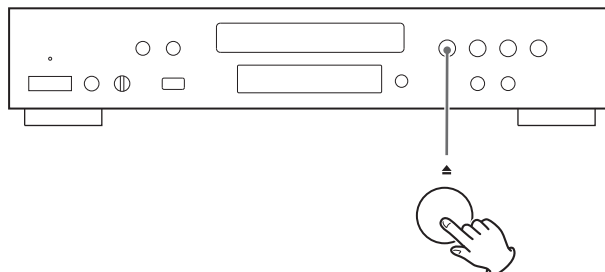

Stop het afspelen en open de lade met (▲). Sluit de lade nadat u de disc heeft verwijderd door op Openen/Sluiten (▲) te drukken.

Geprogrammeerd Afspelen

CD USB

Er kunnen maximaal 32 fragmenten/bestanden in de gewenste volgorde worden geprogrammeerd.

1 Druk vanuit Stop op PROGRAM.

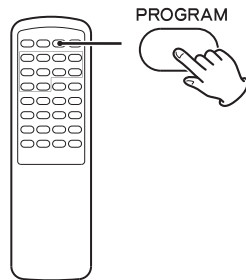

CD gekozen

P-00 T000
T016 72:00

USB gekozen

P00 T0000
Total File 0130

2 Druk of zoeken (▼/▲) om een nummer/bestand te kiezen.

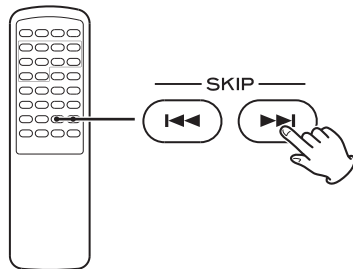

CD gekozen

P-01 T001
T016 72:00

USB gekozen

P01 T0001
Total File 0130

U kunt ook nummers/bestanden kiezen met de cijfertoetsen.

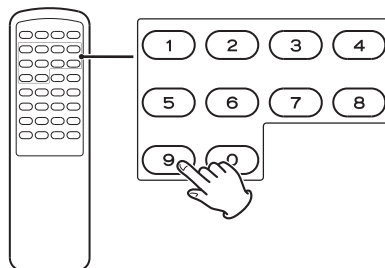

Met de cijfertoetsen toets u simpelweg het gewenste nummer in. Daarna gaat u verder naar stap 4

Voorbeeld: om nummer/bestand 25 te kiezen, drukt u op "2" en dan op "5". Om een nummer onder 10 te kiezen, drukt u op "0" en dan op "5" te drukken. U kunt ook simpelweg op "5" drukken en een paar seconden wachten.

3 Druk binnen 5 seconden op PROGRAM.

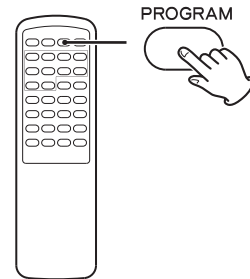

CD gekozen

P-01 T012
T016 72:00

USB gekozen

P01 T0012
Total File 0130

- Herhaal stappen 2 en 3 voor het programmeren van meer nummer/bestanden.
- Maakt u een fout, druk dan op CLEAR. Het laatst geprogrammeerde nummer wordt dan gewist.
- U kunt maximaal 32 nummers/bestanden programmeren. "P-FULL (Programma is vol)" verschijnt wanneer u probeert meer dan 32 nummers/bestanden te programmeren. U kunt nu geen nummer/bestand meer programmeren.

4 Druk op Play (▶) om het programma af te spelen zodra het programmeren is voltooid.

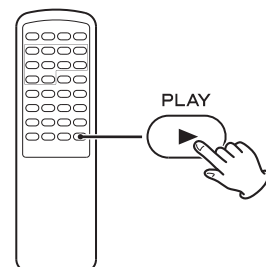

De geprogrammeerde weergave stopt nadat alle geprogrammeerde nummers/bestanden zijn afgespeeld of wanneer u op stop (■) of op STANDBY/ON drukt.

- Wanneer het apparaat wordt uitgeschakeld, wordt het programma gewist.

CD USB

Programma controleren

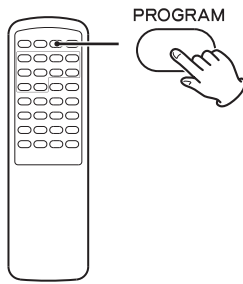

Vanuit Stop drukt u meermaals op PROGRAM. Het nummer/bestand en programmanummer verschijnen in de display.

CD USB

Veranderen of toevoegen van een nummer/bestand aan het programma

- 1 Druk vanuit stop herhaaldelijk op PROGRAM tot het programmanummer waarvan u een nummer/bestand wilt veranderen in de display verschijnt.

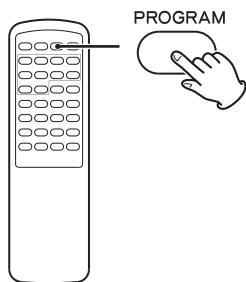

- 2 Kies vervolgens een nummer/bestand met zoeken (▼/▲).

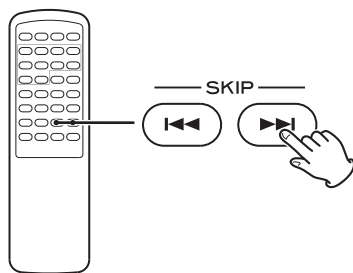

Het bestaande nummer/bestand wordt door het nieuw gekozen vervangen.

Indien u een nummer/bestand aan het eind van het programma wilt toevoegen, druk dan herhaaldelijk op PROGRAM tot "P-END" even in de display verschijnt. Kies vervolgens een nummer/bestand met zoeken (▼/▲). Het nummer/bestand wordt aan het programma toegevoegd.

U kunt ook de cijfertoetsen gebruiken.

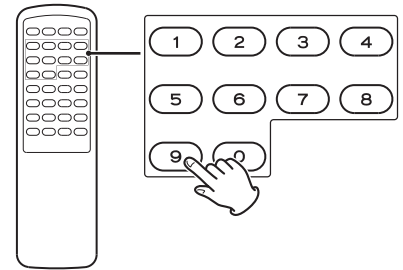

Voorbeeld: om nummer/bestand 25 te kiezen, drukt u op "2" en dan op "5".

Om een nummer onder 10 te kiezen, drukt u op "0" en dan het cijfer. Zo kiest u nummer 5 door op "0" en dan op "5" te drukken. U kunt ook simpelweg op "5" drukken en een paar seconden wachten.

- 3 Druk op PROGRAM.

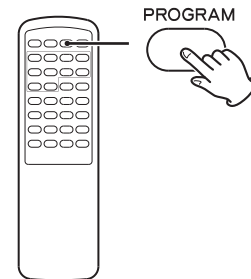

Het programma wordt vervangen.

CD USB

Wissen van een geprogrammeerd nummer/bestand

- 1 Vanuit Stop drukt u herhaaldelijk op PROGRAM tot het programmanummer dat u wilt verwijderen in de display verschijnt

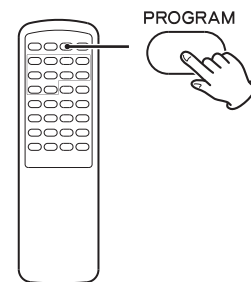

- 2 Druk op CLEAR.

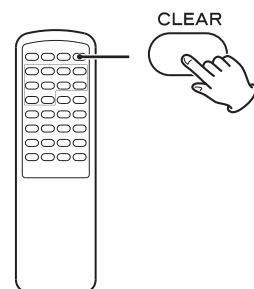

Het gekozen nummer/bestand uit het programma gewist.

CD USB

Programma wissen

1 Vanuit stop drukt u op **PROGRAM**.

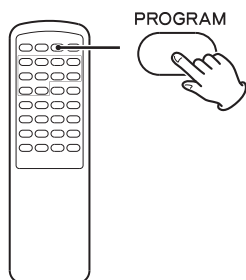

2 Houd **CLEAR** langer dan vier seconden ingedrukt.

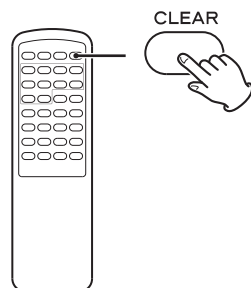

- Het programma wordt tevens in de volgende gevallen gewist:
 - door op **STANDBY/ON** te drukken
 - door de disclade te openen
 - door het netsnoer los te nemen

Willekeurig Afspelen

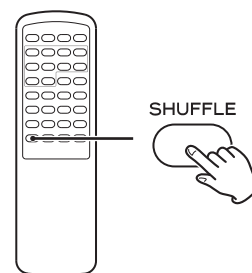

CD USB

Druk op **SHUFFLE** om de nummers/bestanden van een disc of USB-medium in willekeurige volgorde af te spelen.

CD gekozen

CD/Random
T003 00:07

USB gekozen

USB/Random
T0003 00:07 WMA

- Door op **▶▶** te drukken bij willekeurig afspelen, wordt willekeurig een ander nummerbestand gekozen en afgespeeld. Door op **◀◀** te drukken, wordt het lopende nummerbestand nogmaals vanaf het begin afgespeeld. U kunt tijdens willekeurig afspelen een afgespeeld nummerbestand niet herhalen.
- Druk op **SHUFFLE** om willekeurig afspelen uit te schakelen.
- Druk op stop om willekeurig afspelen te stoppen (■).

iPod

Druk tijdens weergave op **SHUFFLE** om willekeurig afspelen te activeren:

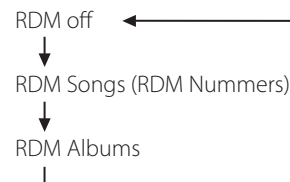

Wanneer u "RDM Songs" kiest, zal de iPod nummers binnen de gekozen afspeellijst in willekeurige volgorde afspelen. Wanneer u "RDM Album" kiest, speelt de iPod alle nummers van een album in willekeurige volgorde en vervolgens een willekeurig ander album dat eveneens in willekeurige volgorde wordt afgespeeld.

CD USB iPod

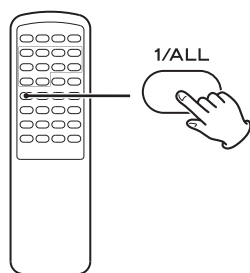

Telkens wanneer u op REPEAT 1/ALL drukt, wisselt de functie als volgt:

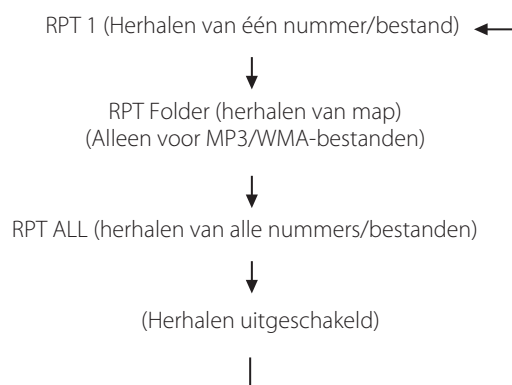

- De herhaalfunctie vervalt wanneer u op stop (■) drukt.

Herhalen van één nummer/bestand (RPT 1)

Het lopende nummer/bestand wordt herhaald. Indien u tijdens de "RPT 1" functie een ander nummer/bestand kiest, wordt dat nummer/bestand herhaald.

Indien u vanuit "RPT 1" en een nummer/bestand kiest, wordt het gekozen nummer/bestand herhaald.

Herhalen van map (RPT Folder) (alleen voor MP3/WMA-bestanden)

Alle bestanden van de map worden herhaald. Indien u tijdens de "RPT Folder" functie een andere map kiest, worden de bestanden van die map herhaald.

- U kunt de "RPT Folder" functie niet afspelen is gekozen.

Alles herhalen (RPT ALL)

Alle nummers/bestanden worden herhaald.

- Het programma wordt herhaald indien geprogrammeerd afspelen is gekozen.
- Door op Stop (■) te drukken wordt herhalen uitgeschakeld.

CD

Een bepaald fragment herhalen (A-B herhalen)

1 Druk op PLAY (▶) om het afspelen te starten.

2 Bepaal het startpunt voor het herhalen (punt A) door op A-B te drukken.

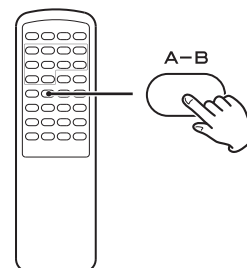

De REPEAT en A- indicaties lichten op.

3 Druk nogmaals op A-B op het eindpunt (punt B).

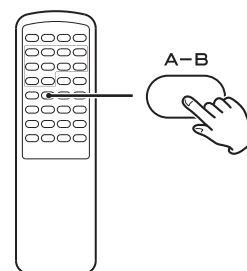

De REPEAT en A-B indicaties lichten op.

- Om het herhalen te stoppen en normaal afspelen te hervatten, drukt u op A-B.
- Er dienen minimaal 3 seconden tussen het start- en eindpunt te liggen.
- A-B herhalen vervalt wanneer op een van de volgende toetsen wordt gedrukt:
STOP (■), SKIP (◀◀/▶▶), 1/ALL, A-B, SHUFFLE, OPEN/CLOSE (▲), STANDBY/ON

CD USB

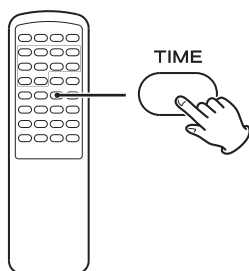

Druk tijdens weergave herhaaldelijk op DISPLAY om diverse informatie in de display op te roepen.

Audio-CD:

Het display verandert als volgt:
nummer en verstreken tijd van het lopende nummer

```
CD/Play  
T003 00:42
```



nummer en resterende tijd van het lopende nummer

```
CD/Play  
T003 -03:02
```



lopend nummer en resterende tijd van de disc (CD).

```
CD/Play  
T003 -69:02 TTL
```

CD USB

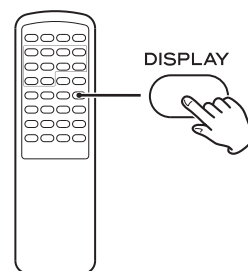

MP3/WMA-bestanden:

Basisdisplay (doorlopend):

Titel - artiest - album

De display verandert als volgt:



Display 2

iPod

Wijzigen display functie

U kunt het menu van de iPod of de display van de CD-P650 oproepen.

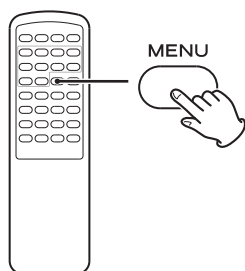

Wanneer de iPod is aangesloten, houdt u MENU langer dan 4 seconden ingedrukt om te kiezen welke informatie u wenst.

Directe Functie (standaard)

Kies dit om de display van de iPod te gebruiken.
Het TEAC logo verschijnt in het scherm van de iPod.
Het menu verschijnt in de display van de iPod.
De display van de CD-P650 laat constant "Direct Mode" zien.

Uitgebreide Functie

Kies dit om de display van de CD-P650 te gebruiken.
Informatie over de nummers verschijnt in de display van de CD-P650.

- De namen van nummers/albums/artiesten moeten letters en cijfers zijn. Het apparaat kan geen symbolen en vergrote of dubbele karakters (zoals Chinese of Japanse enz. karakters) correct weergeven.
- Het logo verschijnt niet in de display van de iPod touch.

Vorbereiden Opname

WAARSCHUWING

- Neem het USB-medium tijdens opname nooit los. Schakel ook niet uit met POWER en neem ook de stekker niet uit het stopcontact tijdens opname; dit kan de apparatuur beschadigen.
- Stel het volume van de externe audiobron op het juiste niveau in voor opname. Te luid of te zacht geeft een slechte opnamekwaliteit.

Opmerkingen

- De audiobestanden worden opgeslagen in de AUDIO map.
- De FILE NAME (bestandsnaam) wordt automatisch gerangschikt in een volgorde als "Audio001.MP3", "Audio002.MP3", ...
Voorbeeld:
Wanneer er al bestanden zijn "Audio004.MP3" en "Audio009.MP3" en u maakt een opname, dan zal het nieuwe bestand "Audio010.MP3" worden.
- Controleer voordat u gaat opnemen met uw PC of er voldoende ruimte is op het USB-medium.
Op dit apparaat kan de vrije ruimte niet worden gecontroleerd.
- Dit apparaat kan maximaal 2000 bestanden op het USB-medium opnemen.
- Het maximum aantal bestanden dat de CD-P650 kan verwerken is 1999. Wanneer meer dan 1999 bestanden op het USB-medium zijn opgeslagen, kan de CD-P650 deze niet correct afspelen en niet opnemen.
- Een nummer dat wordt opgenomen op een USB-medium wordt omgezet naar een MP3 bestand met een bitrate van 64, 96, 128 of 192 kbit.

Opname Instellingen

U kunt de bitrate en de opnamesnelheid instellen en het aantal op te nemen nummers (1 of alle).

1 Druk herhaaldelijk op CD/USB om "CD" te kiezen.

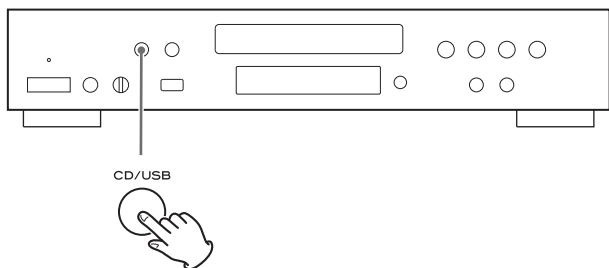

2 Houd RECORD langer dan 2 seconden vast.

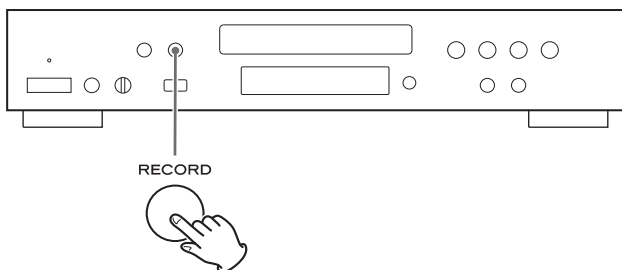

"REC SET: MP3 XXX" verschijnt in de display.

Telkens wanneer u op RECORD drukt, wisselt de functie als volgt:

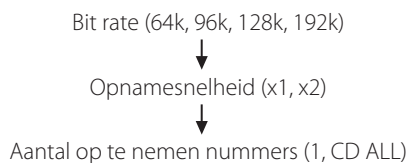

Bit rate

Stel de bitrate van MP3 in voor opname.

CD/Stop
REC SET: MP3 64K

Telkens wanneer u op Skip/zoeken (◀◀ ◀◀/ ▶▶ ▶▶) drukt, wisselt de bitrate als volgt:

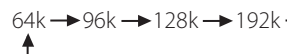

Opnamesnelheid

Zet de opnamesnelheid op 1x of 2x.

CD/Stop
REC SET: CD X1



CD/Stop
REC SET: CD X2

Telkens wanneer u op Skip/zoeken (◀◀ ◀◀/ ▶▶ ▶▶) drukt, wisselt de snelheid tussen 1x en 2x.

Aantal opgenomen nummers

U kunt het aantal op te nemen nummers instellen.

CD/Stop
REC SET: 1 song



CD/Stop
REC SET: CD ALL

Telkens wanneer u op Skip/zoeken (◀◀ ◀◀/ ▶▶ ▶▶) drukt, wisselt het aantal op te nemen nummers tussen 1 nummer en "CD ALL".

Opnemen op een USB-medium

1 Zet het aantal op te nemen nummers op "1" of "CD ALL".
(Zie pagina 143)

2 Sluit het USB-medium aan op de USB-poort van de CD-P650.

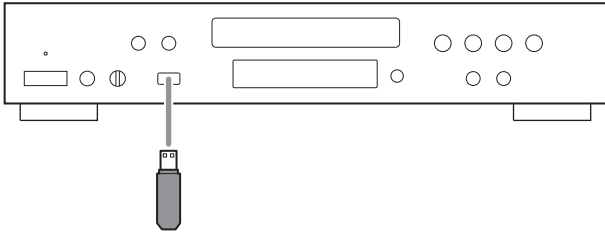

3 Druk herhaaldelijk op CD/USB om "CD" te kiezen.

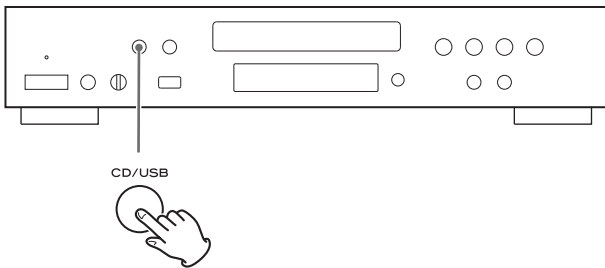

4 Open de disclade en leg een audio-CD die u wilt opnemen.
Sluit de lade.

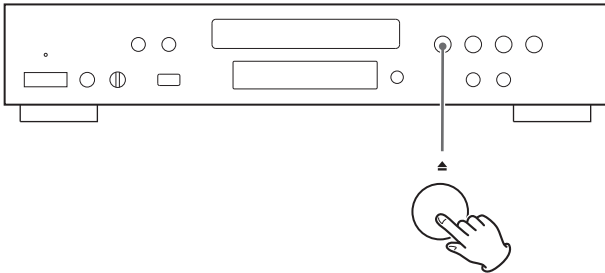

5 Wanneer "1" is gekozen in stap **1**, kiest u een nummer met Skip/zoeken (◀◀ ◀◀/▶▶ ▶▶).

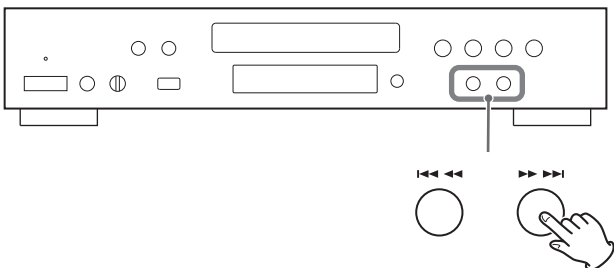

6 Druk op RECORD.

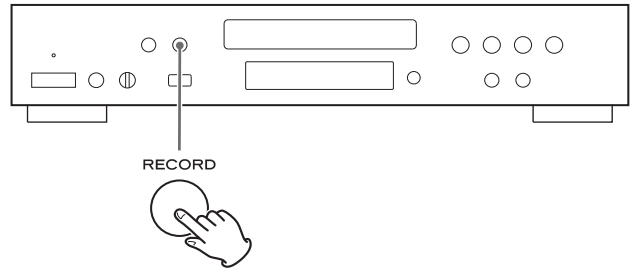

Afhankelijk van de gekozen instelling, wordt het gekozen nummer opgenomen, of de opname start bij het eerste nummer van de CD.

De opname stopt automatisch zodra het gekozen nummer, dan wel het laatste nummer van de CD is opgenomen.

- Wanneer de snelheid 2 x is gekozen, wrdt geen audiosignaal op de uitgang afgegeven.

Stoppen van de opname

Druk op stop (■).

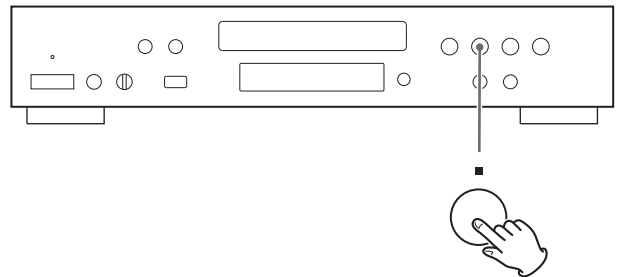

USB-bestand wissen

U kunt een bestand van het externe USB-medium wissen.

1 Druk vanuit stop op Zoeken (▼/▲) om een map te kiezen.

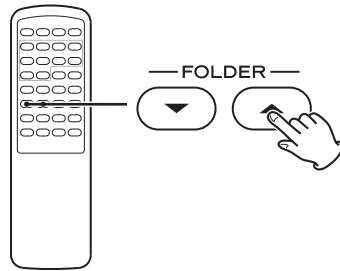

2 Druk op ENTER.

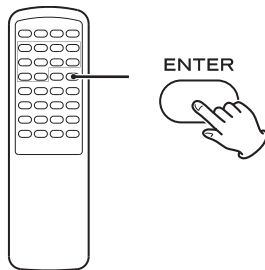

3 Druk op Zoeken (▼/▲) om het te wissen bestand van het USB-medium te kiezen.

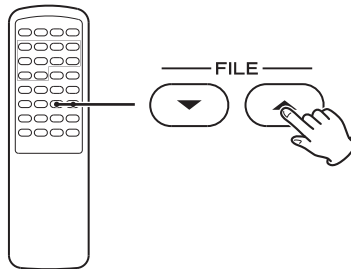

4 Houd CLEAR langer dan 4 seconden vast.

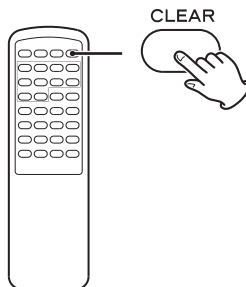

Delete? (wissen?) verschijnt in de display.

5 Druk binnen 3 seconden nogmaals op CLEAR.

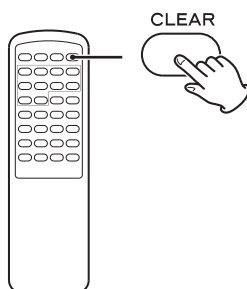

- Het wissen vervalt wanneer u niet binnen 3 seconden op CLEAR drukt.

Resetten Fabrieksinstellingen

Hiermee zet u het apparaat terug in de fabrieksinstelling.

1 In standby houdt u Pause (||) en STANDBY/ON tegelijk langer dan 3 seconden vast.

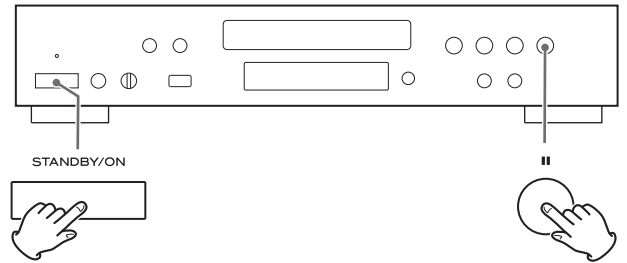

De versie verschijnt in de display.

2 Neem de stekker uit het stopcontact.

3 Wacht even en steek de stekker weer in het stopcontact.

4 Druk op STANDBY/ON om het apparaat weer in te schakelen.

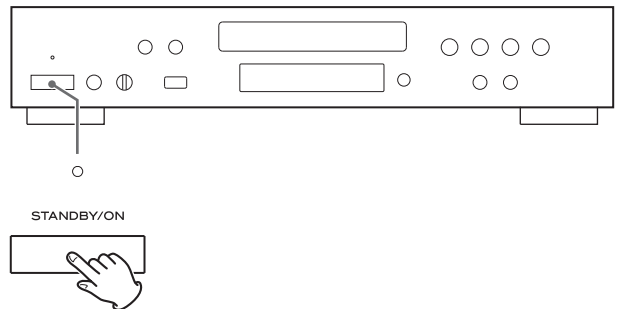

Alle instellingen zijn nu teruggezet in de fabrieksinstellingen.

Mochten er zich problemen voordoen met uw CD-P650 probeer dan a.u.b. eerst of u met behulp van dit overzicht het probleem zelf op kunt lossen voordat u contact opneemt met uw dealer of met een TEAC servicecenter.

Geen netspanning.

- ➔ Controleer de spanning op het stopcontact. Overtuig u ervan dat het stopcontact waarop de CD-P650 is aangesloten, is geschakeld en zo ja, of de schakelaar ingeschakeld is. Controleer of er spanning op het stopcontact staat door er bijvoorbeeld een lamp of een ander apparaat op aan te sluiten.

Geen geluid.

- ➔ Controleer de aansluiting op de versterker.
- ➔ Controleer de instellingen/werking van de versterker.

“Power protect” knippert in de display en de CD-P650 gaat in standby.

- ➔ De voeding is instabiel. Druk na korte tijd weer op STANDBY/ON om het apparaat weer in te schakelen.

“Over current” knippert in de display.

- ➔ Een USB-medium met een opgenomen vermogen van meer dan 500 mA kan alleen in de USB-functie worden gebruikt. Neem het USB-medium los of schakel om naar de USB-functie.

De afstandsbediening werkt niet.

- ➔ Als de batterijen leeg zijn vervang deze dan door nieuwe.
- ➔ Gebruik de afstandsbediening binnen 5m en richt deze op de sensor op het frontpaneel van de CD-P650.
- ➔ Verwijder obstakels die zich mogelijk tussen de afstandsbediening en de CD-P650 bevinden.
- ➔ Wellicht heeft u een extra sensor nodig.
- ➔ Zet REMOTE CONTROL SELECTOR op “SYSTEM” en verbind de REMOTE CONTROL aansluitingen van dit apparaat via de afstandsbedieningskabel met de A-R650 indien u de bij de A-R650 geleverde afstandsbediening wilt gebruiken.
- ➔ Druk eerst op CD van de afstandsbediening indien u de bij de A-R650 geleverde afstandsbediening voor deze speler wilt gebruiken.

CD-speler

Geen weergave.

- ➔ Doe een disc in de speler met het label naar boven.
- ➔ Maak de disc schoon als deze vuil is geworden.
- ➔ De ingelegde disc is leeg. Leg een disc in met materiaal dat door de speler kan worden afgespeeld.
- ➔ Afhankelijk van de disc enz. kunnen bepaalde CD-R/RW discs niet worden afgespeeld. Probeer een andere disc.
- ➔ CD-R/RW discs die nog niet correct zijn gefinaliseerd kunnen niet worden afgespeeld. Finaliseer een dergelijke disc eerst in een CD-recorder en probeer het vervolgens opnieuw.

De weergave slaat over.

- ➔ Zet de speler op een stabiele plaats en vermijd trillingen en schokken.
- ➔ Maak de disc schoon als deze vuil is geworden.
- ➔ Gebruik geen bekraste, beschadigde of verbogen discs.

iPod Speler

Speelt niet.

- ➔ Verwijder de iPod uit de USB-poort, wacht een paar seconden en steek hem opnieuw in.
- ➔ Mogelijk biedt een software update soelaas. Bezoek de Apple website en download de nieuwste software.

iPod kan niet worden bediend

- ➔ Controleer of de HOLD schakelaar op de iPod op HOLD staat.

MP3/WMA

Geen geluid ook niet wanneer op Play/Pause (▶/||) wordt gedrukt

- ➔ Controleer of er wel MP3 of WMA bestanden op de USB staan.
- ➔ Niet afspeelbare bestanden (b.v. MPEG 1 LAYER 2).

“No title”, “No artist” en “No album” verschijnen in de display.

- ➔ Er is geen ID3 tag informatie voor het muziekbestand. Pas de song, artist, album informatie aan op een PC met MP3 of WMA toepassingen.

Er verschijnen onbekende karakters in de display

- ➔ Het apparaat kan geen dubbele karakters weergeven zoals Japanse en Chinese karakters. De bestandsnamen dienen in MP3 of WMA alfanumerieke karakters te staan.

Wanneer normaal gebruik niet kan worden hersteld, neem dan de netstekker uit het stopcontact en steek deze er dan weer in.

Onderhoud

Wanneer de buitenzijde vuil is geworden, veeg deze dan schoon met een zachte droge doek, eventueel met een verdund mild reinigingsmiddel. Verwijder alle vocht onmiddellijk. Gebruik nooit verdunner, wasbenzine of alcohol daar dit de afwerking kan aantasten.

Technische Gegevens

CD-Speler

Pickup.....3-straals, halfgeleider laser
Digitaal filter.....8-voudige oversampling
Frequentiebereik.....20 Hz – 20 kHz \pm 2 dB

Totale harmonische vervorming.....Minder dan 0,03% (1 kHz)
Signaal/Ruis-afstand (S/R).....Beter dan 83 dB (IHF-A)
Analoge uitgang.....2,0 Vrms (Cinch)

USB

Weergave

Frequentiebereik.....20 Hz tot 20,000 Hz (\pm 2 dB)
Signaal/Ruis-Afstand.....meer dan 85 dB

Opname

Frequentiebereik.....20 Hz tot 15,000 Hz (\pm 2 dB)
Signaal/Ruis-Afstand.....meer dan 85 dB

Algemeen

Lichtnetaansluiting.....AC 230 V, 50 Hz
Opgenomen vermogen.....25 W
Afmetingen (B x H x D).....435 x 100 x 285 mm
Gewicht (netto).....4,0 kg

Bedrijfstemperatuur.....+50°C - +350°C
Vochtigheidsgraad.....5 – 85% (geen condensatie)
Opslagtemperatuur.....-200°C - +550°C

Bijgeleverde toebehoren

- 1 x Cinch kabel
- 1 x Afstandsbediening (RC-1270)
- 2 x Batterij (AA) voor de afstandsbediening
- 1 x Gebruiksaanwijzing (dit document)
- 1 x Garantiekaart

- Ontwerp en uitvoering kunnen zonder voorafgaande kennisgeving worden gewijzigd.
- Gewicht en afmetingen bij benadering.
- Illustraties kunnen iets afwijken van de werkelijkheid.

Voor Europese Klanten

Informatie voor Gebruikers Over het Verzamelen en Verwerken van Oude Apparatuur en Gebruikte Batterijen

Deze symbolen op de producten, de verpakking en/of bijbehorende documenten, betekenen dat gebruikte elektrische en elektronische producten en batterijen niet met het huisvuil mogen worden weggegooid. Voor een juiste behandeling, verwerking en recycling van oude producten en gebruikte batterijen kunt u terecht bij de daarvoor aangewezen depots in overeenstemming met de plaatselijke wetgeving en de richtlijnen 2002/96/EU en 2006/66/EU.

Door deze producten en de batterijen correct te behandelen, helpt u waardevolle materialen te behouden en eventuele negatieve effecten op de gezondheid en het milieu ten gevolge van onverantwoorde behandeling te voorkomen.

Nadere informatie over het verzamelen en recyclen van oude producten en batterijen kan de plaatselijke milieudienst u geven en anders de leverancier van het product.

Informatie over het Afvoeren in Landen Buiten de Europese Unie

Deze symbolen gelden alleen voor de Europese Unie en wanneer u deze producten wilt afvoeren, neem dan contact op met de plaatselijke autoriteiten of uw leverancier voor de juiste wijze van afvoeren.

Opmerking over het batterij symbool (hieronder rechts twee voorbeelden):

Dit symbool kan worden gebruikt in combinatie met een chemisch symbool. In dat geval voldoet het aan de eisen als gesteld in de richtlijn voor desbetreffende chemicaliën.



Pb

TEAC

TEAC CORPORATION	1-47 Ochiai, Tama-shi, Tokyo 206-8530 Japan	Phone: (042) 356-9156
TEAC AMERICA, INC.	7733 Telegraph Road, Montebello, California 90640 U.S.A.	Phone: (323) 726-0303
TEAC CANADA LTD.	5939 Wallace Street, Mississauga, Ontario L4Z 1Z8, Canada	Phone: (905) 890-8008
TEAC MEXICO, S.A. DE C.V.	Río Churubusco 364, Colonia Del Carmen, Delegación Coyoacán, CP 04100, México DF, México	Phone: (5255) 5010-6000
TEAC UK LTD.	Suites 19 & 20, Building 6, Croxley Green Business Park, Hatters Lane, Watford, Hertfordshire, WD18 8TE, U.K.	Phone: (0845) 130-2511
TEAC EUROPE GMBH	Bahnstraße 12, D-65205 Wiesbaden-Erbenheim, Deutschland	Phone: 0611-71580

This device has a serial number located on its rear panel. Please record the serial number and retain it for your records.

Model name: CD-P650 Serial number: _____

0510-MA-1575A